

odem  
ESPAÑA



# ÍNDICE

EXTERIORES.....	Pág.02
CANALETAS Y SUMIDEROS DE DUCHA.....	Pág.32
SUELO Y DRENAJE.....	Pág.48
TECHO Y CUBIERTAS.....	Pág.106
REDES Y AISLAMIENTO.....	Pág.172
AIREACIÓN.....	Pág.194
ARMAZONES Y PREMARCOS.....	Pág.213
REVESTIMIENTO   ACCESORIOS CERÁMICA.....	Pág.223
ENCOFRADO.....	Pág.255
ACCESORIOS PARA PROFESIONALES .....	Pág.273

# EXTERIORES

CERCADO ODEM 4MM.....	Pág.06
CERCADO ODEM 5MM.....	Pág.07
POSTES CERCADO ODEM - EMPOTRADO.....	Pág.10
POSTES CERCADO ODEM - CON BASE.....	Pág.11
ACCESORIOS CERCADO ODEM.....	Pág.12
PUERTAS CERCADO ODEM.....	Pág.13
PANEL MALLA ELECTROSOLDADA.....	Pág.15
VALLA DE ALTA SEGURIDAD.....	Pág.16-17
SIMPLE TORSIÓN GALVANIZADA.....	Pág.19
SIMPLE TORSIÓN VERDE.....	Pág.20
POSTES SIMPLE TORSIÓN.....	Pág.21
ACCESORIOS SIMPLE TORSIÓN.....	Pág.22
PUERTAS SIMPLE TORSIÓN.....	Pág.23
ROLLOS ALAMBRE.....	Pág.24
ALAMBRE ESPINO.....	Pág.25
TRIPLE TORSIÓN.....	Pág.26
MALLA ANUDADA.....	Pág.27
MALLA ELECTROSOLDADA.....	Pág.28
MALLA ELECTROSOLDADA - EUROFENCE.....	Pág.29
SETO OCULTACIÓN.....	Pág.30-31



# PANELES RÍGIDOS

## RESIDENCIALES - CERCADO ODEM

El Cercado Odem es un tipo de cerramiento fabricado con alambres electrosoldados en horizontal y vertical que forman un panel metálico de alta firmeza. Se caracteriza por los pliegues en forma de "V" que aumentan la solidez de la estructura y crean un panel de alta resistencia. La estructura rígida, con alambres con diámetro de 4mm o de 5mm, estrechos y espaciados, la hacen una valla metálica difícil de escalar y cortar, proporcionando una mayor resistencia a los impactos.

La valla metálica es una opción de cercado segura, versátil y rentable que se usa para el vallado de todo tipo de áreas: chalets, zonas residenciales, escuelas, parques, instalaciones deportivas, sitios industriales, comerciales, como una valla para jardín o incluso para campos deportivos. Gracias a que se puede personalizar con cubierta de PVC en colores, se puede conseguir en una amplia gama de acabados.

Nuestras opciones de paneles están disponibles en colores Verde RAL6005, gris RAL7016. Otros colores RAL consultar. El Cercado Odem tiene una medida de ancho estándar de 2,5 metros y alturas de 0,63 - 1,03 - 1,53 y 2,03 metros.



# PANELES RÍGIDOS

## RESIDENCIALES - CERCADO ODEM

EXTERIORES

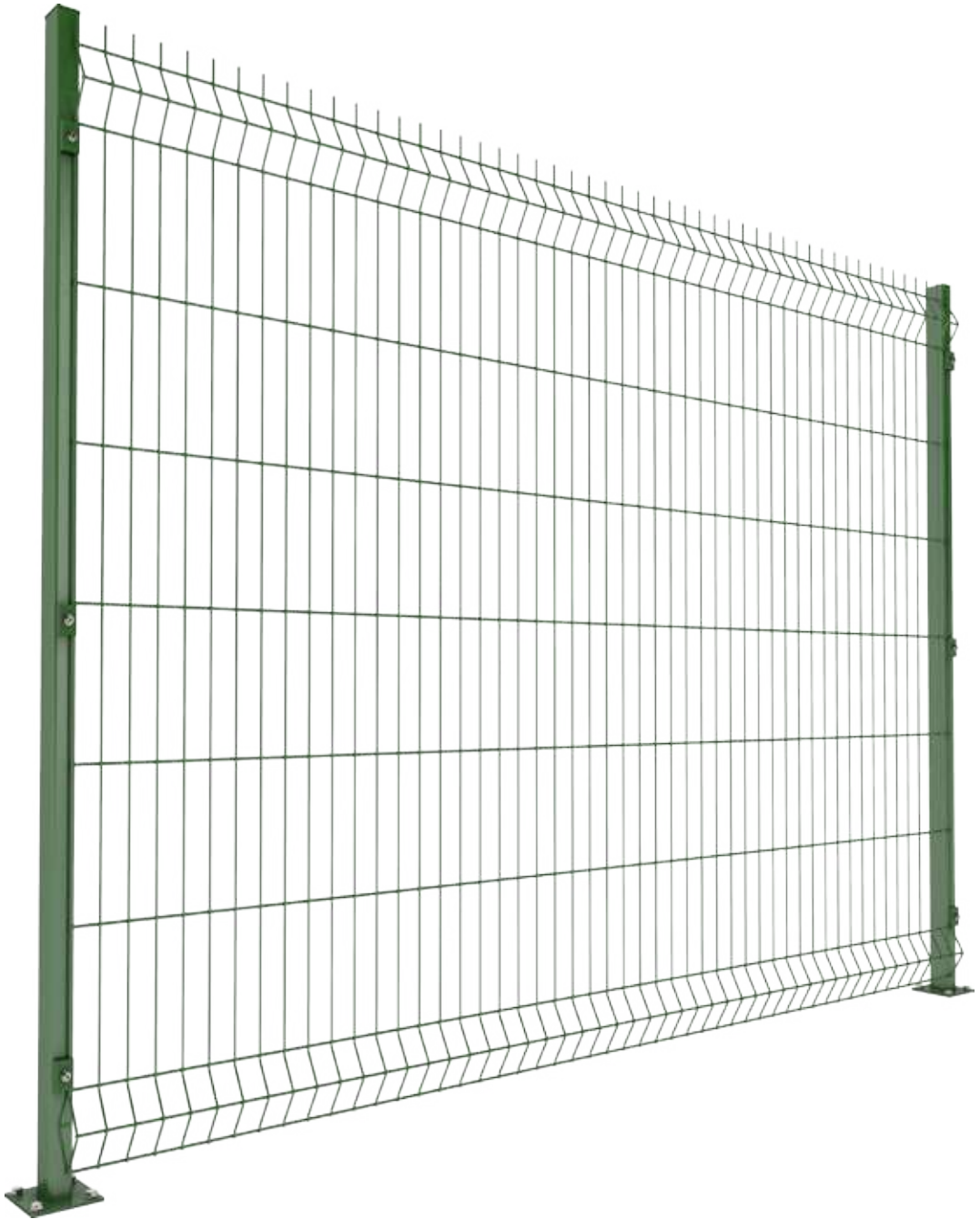

CANALETAS Y SUMIDEROS DE DUCHA

SUELO Y DRENAJE

TECHOS Y CUBIERTAS

REDES Y AISLAMIENTO

AIREACIÓN

ARMAZONES Y PREMARCOS

REVESTIMIENTO ACCESORIOS CERRÁMICA

ENCOFRADO

ACCESORIOS PARA PROFESIONALES

  
Residencias  
colectivas

  
Residencias  
individuales

  
Zonas  
industriales

  
Parques y  
jardines

  
Zonas  
sensibles

# CERCADO ODEM - 4MM

## PANELES RÍGIDOS RESIDENCIALES

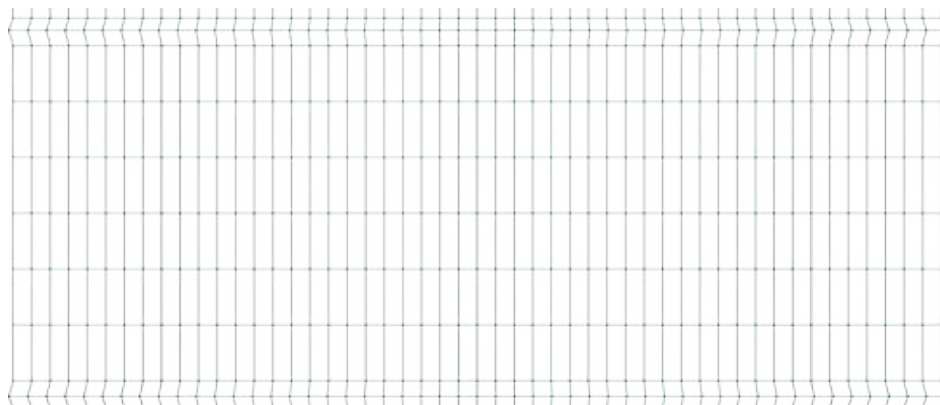

### NANO REVESTIMIENTO

- Facilita enormemente la adhesión de la pintura.
- Protección elevada contra la corrosión.
- Proporciona una fina capa de aspecto cerámico.



FICHA TÉCNICA

## CERCADO ODEM - 4MM

### DESCRIPCIÓN / PRODUCT ORDER DATA SHEET

COD.	MOD.	Medidas	NºPliques de refuerzo	Espesor de alambre		€/Pz
CERCV6005063	Cercado Odem Verde RAL6005	2,5x0,63m	2	4mm	50pz	17,27
CERCV6005103	Cercado Odem Verde RAL6005	2,5x1,03m	2	4mm	50pz	24,55
CERCV6005153	Cercado Odem Verde RAL6005	2,5x1,53m	3	4mm	50pz	35,45
CERCV6005203	Cercado Odem Verde RAL6005	2,5x2,03m	4	4mm	50pz	47,27
CERCG7016063	Cercado Odem Gris RAL7016	2,5x0,63m	2	4mm	50pz	18,48
CERCG7016103	Cercado Odem Gris RAL7016	2,5x1,03m	2	4mm	50pz	26,27
CERCG7016153	Cercado Odem Gris RAL7016	2,5x1,53m	3	4mm	50pz	37,93
CERCG7016203	Cercado Odem Gris RAL7016	2,5x2,03m	4	4mm	50pz	50,58

### Colores:

Verde

Gris

Otros colores RAL-consultar

### Espesor de alambre:

4mm

Malla: 100x55



Verde RAL6005

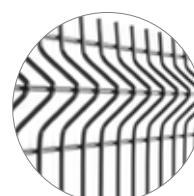

Gris RAL7016

# CERCADO ODEM - 5MM

## PANELES RÍGIDOS RESIDENCIALES

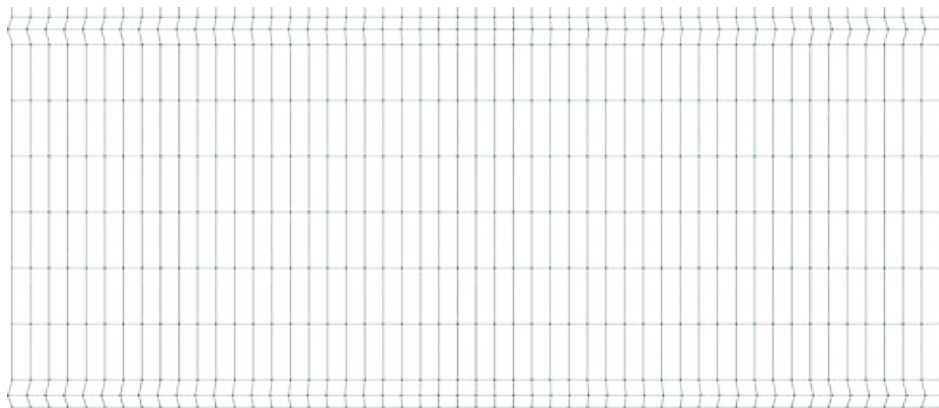

### NANO REVESTIMIENTO

- Facilita enormemente la adhesión de la pintura.
- Protección elevada contra la corrosión.
- Proporciona una fina capa de aspecto cerámico.



FICHA TÉCNICA

## CERCADO ODEM - 5MM

### DESCRIPCIÓN / PRODUCT ORDER DATA SHEET

COD.	MOD.	Medidas	NºPliques de refuerzo	Espesor de alambre		€/Pz
CERCV6005063-5	Cercado Odem Verde RAL6005	2,5x0,63m	2	5mm	50pz	21,82
CERCV6005103-5	Cercado Odem Verde RAL6005	2,5x1,03m	2	5mm	50pz	30,55
CERCV6005153-5	Cercado Odem Verde RAL6005	2,5x1,53m	3	5mm	50pz	45,45
CERCV6005203-5	Cercado Odem Verde RAL6005	2,5x2,03m	4	5mm	50pz	58,18
CERCG7016063-5	Cercado Odem Gris RAL7016	2,5x0,63m	2	5mm	50pz	23,35
CERCG7016103-5	Cercado Odem Gris RAL7016	2,5x1,03m	2	5mm	50pz	32,69
CERCG7016153-5	Cercado Odem Gris RAL7016	2,5x1,53m	3	5mm	50pz	48,63
CERCG7016203-5	Cercado Odem Gris RAL7016	2,5x2,03m	4	5mm	50pz	62,25

### Colores:

Verde

Gris

Otros colores RAL-consultar

### Espesor de alambre:

5mm

Malla: 200x55

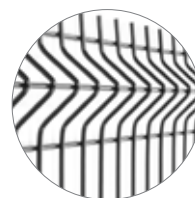
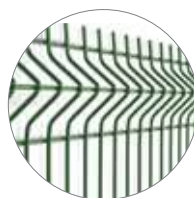

# CERCADO ODEM | POSTES

## EMPOTRADO Y CON BASE

El poste rectangular es la solución más versátil que responde a todas las exigencias tanto de los profesionales como de los amateurs.

Es un poste robusto, gracias a su espesor de 1,50 mm y está fabricado en galvanizado y plastificado por fosfatación microcristalina en color verde RAL6005, gris RAL7016.

Viene con tapón incluido. Se puede optar por postes empotrados o atornillados, depende de las necesidades de cercado.

Los postes para vallas metálicas son el accesorio necesario e indispensable para que una verja pueda cumplir su cometido con todas las garantías.

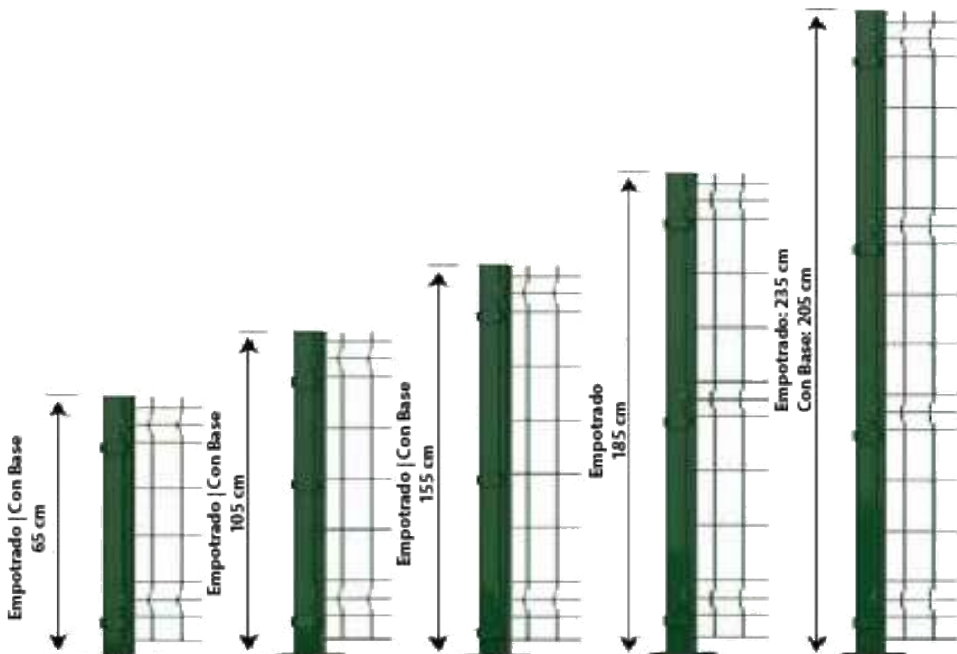

# CERCADO ODEM | POSTES

## EMPOTRADO Y CON BASE

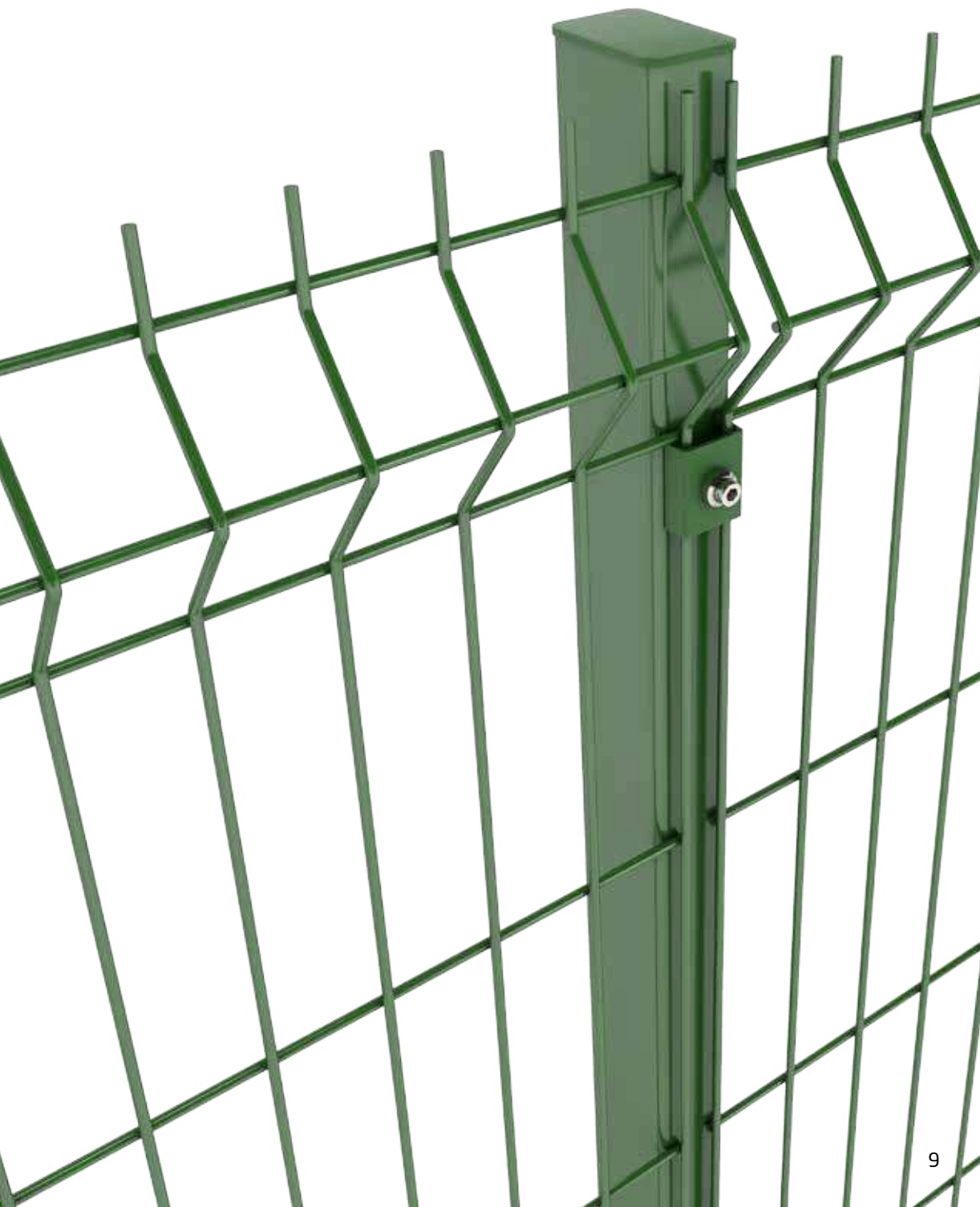

EXTERIORES

CANALETAS Y  
SUMIDEROS DE DUCHA

SUELO Y DRENAJE

TECHOS Y CUBIERTAS

REDES Y AISLAMIENTO

AIREACIÓN

ARMAZONES Y  
PREMARCOS

REVESTIMIENTO  
ACCESORIOS CERÁMICA

ENCOFRADO

ACCESORIOS PARA  
PROFESIONALES

# CERCADO ODEM | POSTES EMPOTRADO

## NANO REVESTIMIENTO

- Facilita enormemente la adhesión de la pintura.
- Protección elevada contra la corrosión.
- Proporciona una fina capa de aspecto cerámico.

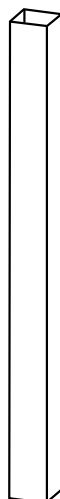

60X40X1,5 MM PERFIL

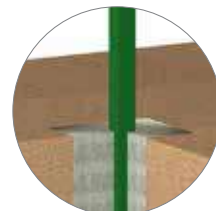

POSTE EMPOTRADO



CLIPS DE FIJACIÓN (NO INCLUIDOS)

## POSTE EMPOTRADO

### DESCRIPCIÓN / PRODUCT ORDER DATA SHEET

COD.	MOD.	Altura*	Clips**		€/Pz
POSTV067	Poste verde RAL6005 empotrado + tapa	65	2	50pz	11,82
POSTV117	Poste verde RAL6005 empotrado + tapa	105	3	50pz	14,55
POSTV157	Poste verde RAL6005 empotrado + tapa	155	3	50pz	17,09
POSTV197	Poste verde RAL6005 empotrado + tapa	185	3	50pz	20,00
POSTV247	Poste verde RAL6005 empotrado + tapa	235	4	50pz	25,45
POSTG067	Poste gris RAL7016 empotrado + tapa	65	2	50pz	12,65
POSTG117	Poste gris RAL7016 empotrado + tapa	105	3	50pz	15,57
POSTG157	Poste gris RAL7016 empotrado + tapa	155	3	50pz	18,29
POSTG197	Poste gris RAL7016 empotrado + tapa	185	3	50pz	21,40
POSTG247	Poste gris RAL7016 empotrado + tapa	235	4	50pz	27,23

\*MEDIDA EN CENTÍMETROS \*\*Cantidad de clips requeridos

Colores:



Verde RAL6005



Gris RAL7016



Otros colores RAL consultar



FICHA TÉCNICA

# CERCADO ODEM | POSTES CON BASE

## NANO REVESTIMIENTO

- Facilita enormemente la adhesión de la pintura.
- Protección elevada contra la corrosión.
- Proporciona una fina capa de aspecto cerámico.

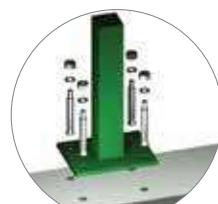
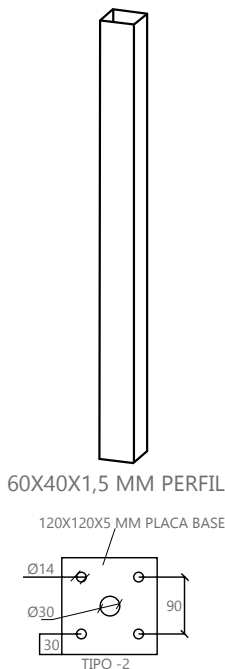

POSTE CON BASE



CLIPS DE FIJACIÓN (NO INCLUIDOS)

## POSTE CON BASE

### DESCRIPCIÓN / PRODUCT ORDER DATA SHEET

COD.	MOD.	Altura*	Clips		€/Pz
POSTVCB067	Poste verde RAL6005 con base + tapa	65	2	50pz	14,00
POSTVCB117	Poste verde RAL6005 con base + tapa	105	3	50pz	19,65
POSTVCB157	Poste verde RAL6005 con base + tapa	155	3	50pz	27,21
POSTVCB197	Poste verde RAL6005 con base + tapa	205	4	50pz	28,62
POSTGCB067	Poste gris RAL7016 con base + tapa	65	2	50pz	14,97
POSTGCB117	Poste gris RAL7016 con base + tapa	105	3	50pz	21,03
POSTGCB157	Poste gris RAL7016 con base + tapa	155	3	50pz	29,11
POSTGCB197	Poste gris RAL7016 con base + tapa	205	4	50pz	30,62

\*MEDIDA EN CENTÍMETROS \*\*Cantidad de clips requeridos

Colores:



Verde RAL6005



Gris RAL7016

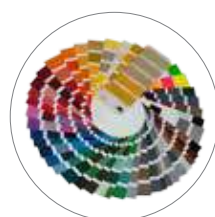

Otros colores RAL consultar



FICHA TÉCNICA

# CERCADO ODEM

## ACCESORIOS



### CIP NOR | CLIP TOP | ABRAZADERAS

#### DESCRIPCIÓN / PRODUCT ORDER DATA SHEET

COD.	MOD.	€/pz
CLTOPV	Clip TOP Verde + tornillo	0,65
CLTOPVB	Bolsa 4 und. Clip TOP Verde + tornillos	2,99
CLTOPG	Clip TOP Gris + tornillo	0,65
CLNORV	Clip NOR Verde + tornillo	1,13
CLNORG	Clip NOR Gris + tornillo	1,13
ABTOPV	Abrazadera TOP plástica verde + tornillos	2,55
ABTOPVB	Bolsa 2 und. Abrazadera TOP verde + tornillos	5,87
ABTOPG	Abrazadera TOP plástica gris + tornillos	2,55



### BASE PARA POSTE EMPOTRAR | TAPA PLÁSTICA

#### DESCRIPCIÓN / PRODUCT ORDER DATA SHEET

COD.	MOD.	€/pz
BPOSTV	Base para poste empotrable verde	11,49
TAPPOSTV	Tapa plástica para poste verde	0,64
TAPPOSTG	Tapa plástica para poste gris	0,64



FICHA TÉCNICA  
CLIP NOR



FICHA TÉCNICA  
CLIP TOP



FICHA TÉCNICA  
ABRAZADERA



FICHA TÉCNICA  
BASE POSTE



FICHA TÉCNICA  
TAPA



## PUERTAS POSTE RECTANGULAR

### DESCRIPCIÓN / PRODUCT ORDER DATA SHEET

COD.	MOD.	Medida	€/pz
CERCPUV11LRC	Puerta verde poste rectangular - cerradura	100x100h	145,45
CERCPUV15LRC	Puerta verde poste rectangular - cerradura	100x150h	171,47
CERCPUV12LRC	Puerta verde poste rectangular - cerradura	100x200h	214,26
CERCPEG11LRC	Puerta gris poste rectangular - cerradura	100x100h	155,63
CERCPEG15LRC	Puerta gris poste rectangular - cerradura	100x150h	183,47
CERCPEG12LRC	Puerta gris poste rectangular - cerradura	100x200h	229,26

### FICHA TÉCNICA DEL PRODUCTO / TECHNICAL SHEET

MEDIDAS DE MALLA	100 x 55
POSTE RECTANGULAR	60x40x1,5
FORMA PANEL	RECTO
CERRADURA	CERRADURA
COLORES RAL ESTANDAR	Verde RAL 6005, Gris RAL7016
ESPESOR DE ALAMBRE	4mm

Colores:



Verde RAL6005



Gris RAL7016

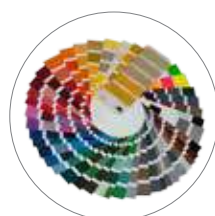

Otros colores RAL  
consultar



FICHA TÉCNICA

# PANELES RÍGIDOS INDUSTRIALES

Los cerramientos son una instalación que nos permite ante todo delimitar un área, puede ser un camino, un terreno o como en este caso una nave industrial.

Y es que los cerramientos no sirven exclusivamente para cercar o establecer un perímetro sino que su función puede ser también la de proteger e impedir los accesos no previstos a nuestras instalaciones.

Por eso mismo, en Odem Project ofrecemos las mejores opciones para naves industriales más utilizadas: panel malla electrosoldada y valla de alta seguridad.



# PANEL CIERRE MALLA ELECTROSOLDADA

## PANELES RÍGIDOS INDUSTRIALES

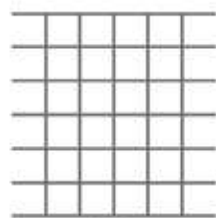
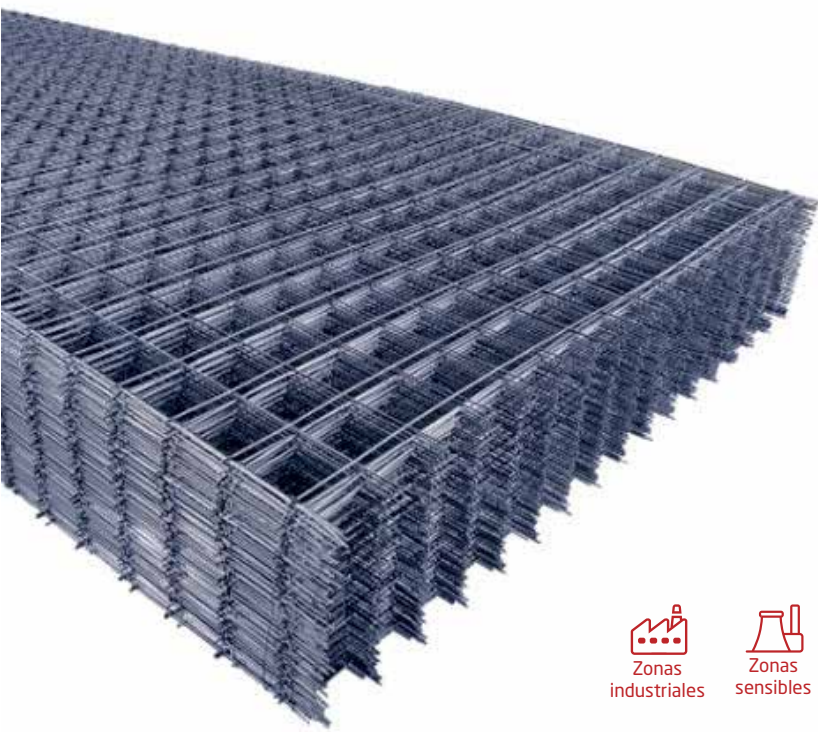

D2



FICHA TÉCNICA



Espesor de alambre: 4mm  
Malla: 50x50 | 100x50

Panel cierre malla electrosoldada de acero galvanizado posee una gran resistencia, por lo que es ideal para espacios que necesitan un alto grado de protección, o construcción de jaulas y cerramientos.

Los paneles de malla electrosoldada son de fácil manejo e instalación.

### PANEL CIERRE MALLA ELECTROSOLDADA

#### DESCRIPCIÓN / PRODUCT ORDER DATA SHEET

COD.	MOD.	Luz malla (mm)	Medidas		€/pz
PMAE0505D2	Panel malla electrosoldada	50x50	1,50x2,60m	50pz	41,53
PMAE1005D2	Panel malla electrosoldada	100x50	1,50x2,60m	50pz	28,15



# VALLA DE ALTA SEGURIDAD

## PANELES RÍGIDOS INDUSTRIALES

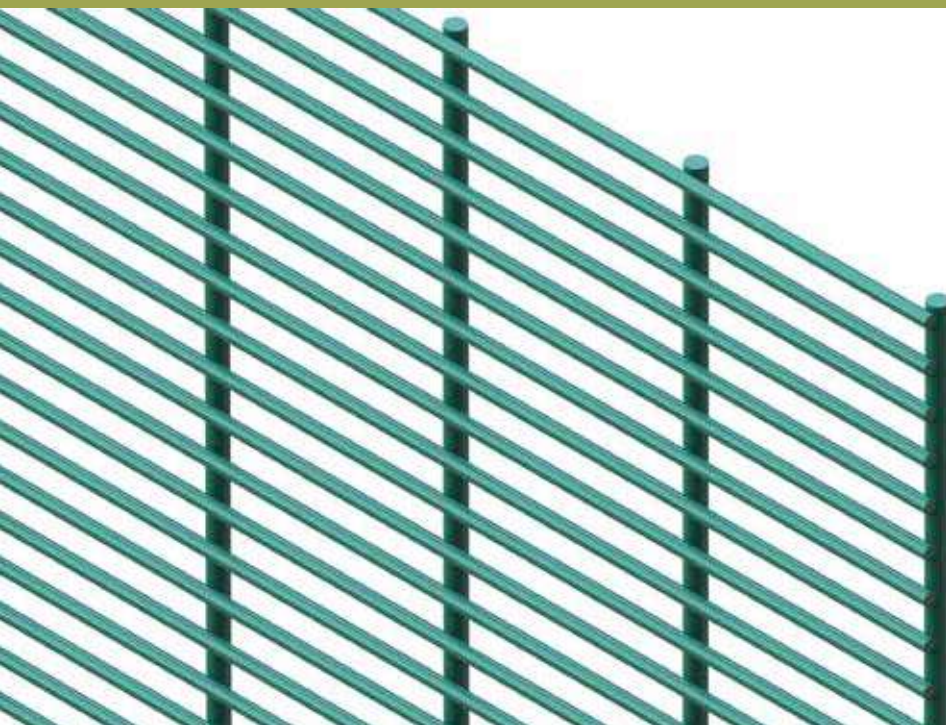

FICHA TÉCNICA

### VALLA DE ALTA SEGURIDAD

#### DESCRIPCIÓN / PRODUCT ORDER DATA SHEET

<b>COD.</b>	<b>MOD.</b>	Medidas	€/Pz
CERCSEGV150	Valla de alta seguridad verde 6005	2,5x1,50m	Bajo pedido
CERCSEGV200	Valla de alta seguridad verde 6005	2,5x2,00m	Bajo pedido
CERCSEGV250	Valla de alta seguridad verde 6005	2,5x2,50m	Bajo pedido

\*Otros colores (gris RAL7016, blanco RAL9010) consultar



# VALLA DE ALTA SEGURIDAD

## PANELES RÍGIDOS INDUSTRIALES

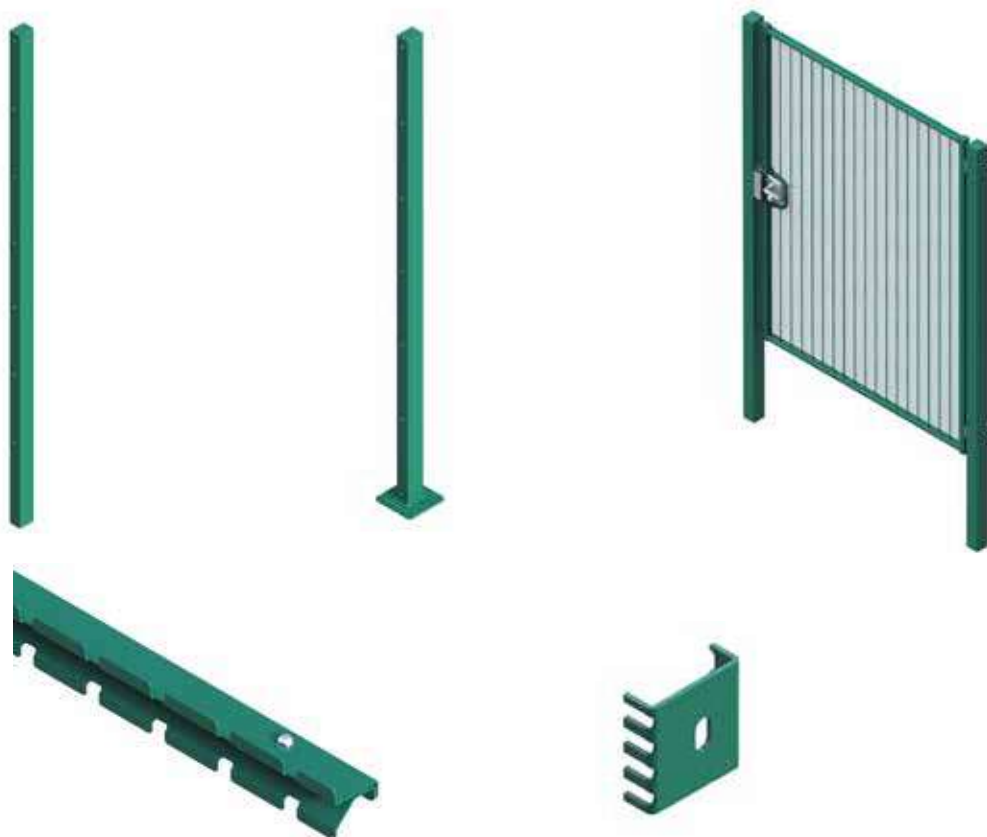

### POSTES Y ACCESORIOS PARA VALLA DE ALTA SEGURIDAD

#### DESCRIPCIÓN / PRODUCT ORDER DATA SHEET

COD.	MOD.	Alto	€/Pz
POSTSEGV150	Poste 60x60 valla 1,50	1,85m	Bajo pedido
POSTSEGV200	Poste 60x60 valla 2,00	2,40m	Bajo pedido
POSTSEGV250	Poste 60x60 valla 2,50	3,00m	Bajo pedido
POSTCBSEGV150	Poste con base 60x60 valla 1,50	1,525m	Bajo pedido
POSTCBSEGV200	Poste con base 60x60 valla 2,00	2,036m	Bajo pedido
POSTCBSEGV250	Poste con base 100x60 valla 2,50	2,520m	Bajo pedido
PUERTASEGV	Puerta para valla seguridad	-	Bajo pedido
LARRIGSEGV	Larguero rigidizador	-	Bajo pedido
GRAPASEGV	Grapa	-	Bajo pedido

\*Otros colores ( gris RAL7016, blanco RAL9010) consultar

EXTERIORES

CANALETAS Y  
SUMIDEROS DE DUCHA

SUELO Y DRENAJE

TECHOS Y CUBIERTAS

REDES Y AISLAMIENTO

AIREACIÓN

ARMAZONES Y  
PREMARCOS

REVESTIMIENTO  
ACCESORIOS CERÁMICA

ENCOFRADO

ACCESORIOS PARA  
PROFESIONALES

# SIMPLE TORSIÓN

La malla de simple torsión es uno de los tipos de valla más utilizados. También es conocida como malla de rombos, por la forma romboidal que constituye su estructura o tela. Se trata de una valla empleada habitualmente para cercar terrenos, fincas, instalaciones deportivas y todo tipo de cerramientos.

Una malla tejida, que está fabricada con alambre de acero y que se caracteriza principalmente por su mayor durabilidad frente a otro tipo de cercados.

El alambre de acero está galvanizado lo que le confiere la durabilidad, además de una gran fuerza y resistencia. La malla simple torsión también destaca por su fácil instalación.



# SIMPLE TORSIÓN

## GALVANIZADO



orillo doblado

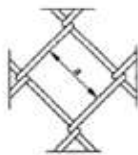

a= 50 x 50 mm

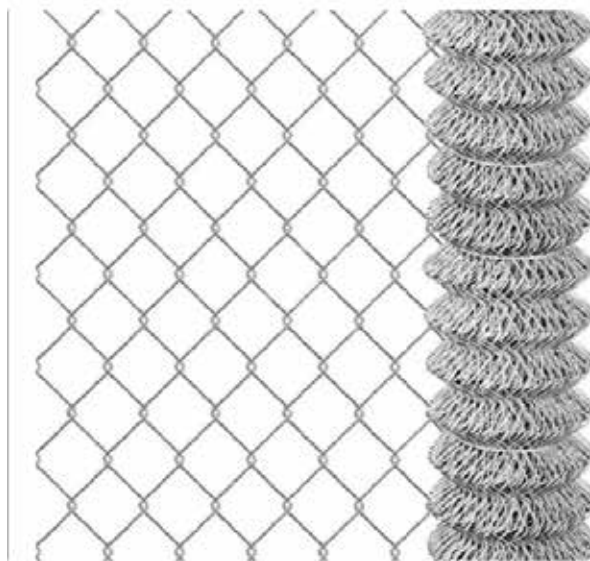

### MALLA SIMPLE TORSIÓN GALVANIZADO

#### DESCRIPCIÓN / PRODUCT ORDER DATA SHEET

COD.	MOD.	Medidas		€/rollo
MASIMTORG125	Malla simple torsión galvanizado	1 X 25 m	25pz	61,36
MASIMTORG1525	Malla simple torsión galvanizado	1,5 X 25 m	25pz	92,05
MASIMTORG225	Malla simple torsión galvanizado	2 X 25 m	25pz	122,73

Dimensiones malla metálica altura (m): 1,00 | 1,50 | 2,00

Longitud (m): 25

Malla (mm): 50x50

Espesor (mm): 2,10

Recubrimiento: Galvanizado



FICHA TÉCNICA



Residencias colectivas



Residencias individuales



Zonas de agricultura



Zonas industriales



Parques y jardines



Zonas sensibles

# SIMPLE TORSIÓN

## PLASTIFICADO



orillo doblado

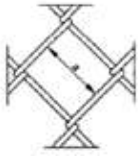

a= 50 x 50 mm



### MALLA SIMPLE TORSIÓN GALVANIZADO PLASTIFICADO

#### DESCRIPCIÓN / PRODUCT ORDER DATA SHEET

COD.	MOD.	Medidas		€/rollo
MASIMTORGP125	Malla simple torsión galvanizado plastificado	1 X 25 m	20pz	77,09
MASIMTORGP1525	Malla simple torsión galvanizado plastificado	1,5 X 25 m	20pz	115,64
MASIMTORGP225	Malla simple torsión galvanizado plastificado	2 X 25 m	20pz	154,18

Dimensiones malla metálica altura (m): 1,00 | 1,50 | 2,00

Longitud (m): 25

Malla (mm): 50x50

Espesor (mm): 2,70

Recubrimiento: Galvanizado Plastificado Verde 6005



FICHA TÉCNICA



## POSTE RECTO 48MM

### DESCRIPCIÓN / PRODUCT ORDER DATA SHEET



COD.	MOD.	Medidas	Conf.	€/unidad
POSTRECG481000	Poste recto galvanizado	130 cm (malla 100)	100pz	6,36
POSTRECG481500	Poste recto galvanizado	185 cm (malla 150)	100pz	8,33
POSTRECG482000	Poste recto galvanizado	240 cm (malla 200)	100pz	10,50
POSTRECV481000	Poste recto verde RAL6005	130 cm (malla 100)	5pz	8,73
POSTRECV481500	Poste recto verde RAL6005	185 cm (malla 150)	5pz	11,45
POSTRECV482000	Poste recto verde RAL6005	240 cm (malla 200)	5pz	13,82

## TORNAPUNTAS 35MM

### DESCRIPCIÓN / PRODUCT ORDER DATA SHEET



COD.	MOD.	Medidas	Conf.	€/unidad
TORNAPG351000	Tornapuntas galvanizado	130 cm (malla 100)	50pz	6,36
TORNAPG351500	Tornapuntas galvanizado	185 cm (malla 150)	50pz	8,73
TORNAPG352000	Tornapuntas galvanizado	240 cm (malla 200)	50pz	10,91
TORNAPV351000	Tornapuntas verde RAL6005	130 cm (malla 100)	5pz	7,27
TORNAPV351500	Tornapuntas verde RAL6005	185 cm (malla 150)	5pz	10,36
TORNAPV352000	Tornapuntas verde RAL6005	240 cm (malla 200)	5pz	12,73

## PLETINA ARRANQUE

### DESCRIPCIÓN / PRODUCT ORDER DATA SHEET



COD.	MOD.	Medidas	Conf.	€/unidad
PLETARRG3031000	Pletina arranque galvanizado	3x0,3x100	50pz	4,55
PLETARRG3031500	Pletina arranque galvanizado	3x0,3x150	50pz	6,55
PLETARRG3032000	Pletina arranque galvanizado	3x0,3x200	50pz	9,09
PLETARRV3031000	Pletina arranque verde RAL6005	3x0,3x100	10pz	4,55
PLETARRV3031500	Pletina arranque verde RAL6005	3x0,3x150	10pz	6,55
PLETARRV3032000	Pletina arranque verde RAL6005	3x0,3x200	10pz	9,09



FICHA TÉCNICA  
GALVANIZADA



FICHA TÉCNICA  
VERDE

# ACCESORIOS SIMPLE TORSIÓN



## ACCESORIOS MALLA SIMPLE TORSIÓN

### DESCRIPCIÓN / PRODUCT DATA SHEET

COD.	MOD.	Medidas	Conf.	€/unidad
ABARRG48	Abrazadera de arranque galvanizado	ø48 mm	25pz	1,45
ABARRV48	Abrazadera de arranque verde RAL6005	ø48 mm	25pz	1,84
ABCENG48	Abrazadera de centro galvanizado	ø48 mm	25pz	1,45
ABCENV48	Abrazadera de centro verde RAL6005	ø48 mm	25pz	1,84
ABESQG48	Abrazadera de esquina galvanizado	ø48 mm	25pz	1,45
ABESQV48	Abrazadera de esquina verde RAL6005	ø48 mm	25pz	1,84
TENSALZ	Tensor de alambre Zinc	85x25 mm	100pz	0,82
TENSALV	Tensor de alambre verde RAL6005	85x25 mm	100pz	1,27
ALAMG25	Alambre galvanizado 25kg	Nº16 de 2,7mm	560mt	120,75
ALAMG25100	Alambre galvanizado	2,5 mm	100mt	18,18
ALAMV25	Alambre verde RAL6005 25kg	2,0x3,0mm	820mt	125,00
ALAMV25100	Alambre verde RAL6005	2,5 mm	100mt	13,45



FICHA TÉCNICA  
GALVANIZADA



FICHA TÉCNICA  
VERDE



FICHA TÉCNICA  
ALAMBRES

# PUERTAS SIMPLE TORSIÓN

EXTERIORES

CANALETAS Y  
SUMIDEROS DE DUCHA

SUELO Y DRENAJE

TECHOS Y CUBIERTAS

REDES Y AISLAMIENTO

AIREACIÓN

ARMAZONES Y  
PREMARCOS

REVESTIMIENTO  
ACCESORIOS CERÁMICA

ENCOFRADO

ACCESORIOS PARA  
PROFESIONALES



## PUERTAS POSTE REDONDO

### DESCRIPCIÓN / PRODUCT ORDER DATA SHEET

COD.	MOD.	Medida	€/pz
CERCPUGA11LR	Puerta galv. poste redondo - cerradura	100x100h	136,36
CERCPUGA15LR	Puerta galv. poste redondo - cerradura	100x150h	164,28
CERCPUGA12LR	Puerta galv. poste redondo - cerradura	100x200h	190,91
CERCPUV11LR	Puerta verde poste redondo - cerradura	100x100h	136,36
CERCPUV15LR	Puerta verde poste redondo - cerradura	100x150h	164,28
CERCPUV12LR	Puerta verde poste redondo - cerradura	100x200h	190,91

### FICHA TÉCNICA DEL PRODUCTO / TECHNICAL SHEET

MEDIDAS DE MALLA	100 x 55
POSTE REDONDO	Ø 48mm
FORMA PANEL	RECTO
CERRADURA	CERRADURA
COLORES RAL ESTANDAR	Galvanizado, Verde (6005)
ESPESOR DE ALAMBRE	4mm

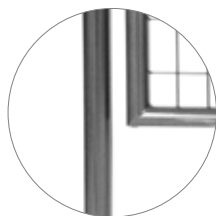

Galvanizado



FICHA TÉCNICA  
PUERTA GALV.

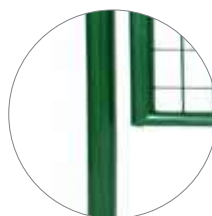

Verde RAL6005



FICHA TÉCNICA  
PUERTA VERDE

# ROLLOS ALAMBRE



## ROLLOS ALAMBRE

### DESCRIPCIÓN / PRODUCT DATA SHEET

<b>COD.</b>	<b>MOD.</b>	Medidas	Conf.	€/unidad
ALAMG1150	Alambre galvanizado	1,1mm	50mt	2,91
ALAMG1850	Alambre galvanizado	1,8 mm	50mt	6,55
ALAMG25100	Alambre galvanizado	2,5 mm	100mt	18,18
ALAMV1150	Alambre verde RAL6005	1,1mm	50mt	2,73
ALAMV1850	Alambre verde RAL6005	1,8 mm	50mt	5,45
ALAMV25100	Alambre verde RAL6005	2,5mm	100mt	13,45



FICHA TÉCNICA  
ALAMBRES

# ALAMBRE ESPINO

## PROTECCIÓN

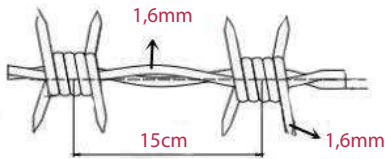
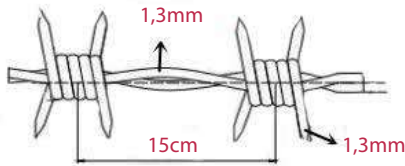

MÁXIMA DURABILIDAD + RESISTENCIA

COLOR/ ACABADO  
 ■ GALVANIZADO NORMAL

### ALAMBRE ESPINO GALVANIZADO

#### DESCRIPCIÓN / PRODUCT ORDER DATA SHEET

COD.	MOD.	Longitud		€/rollo
ALESPG13/15	Alambre espinado galvanizado 1,3/15mm	100 m	850 pz	18,18
ALESPG16/15	Alambre espinado galvanizado 1,6/15mm	250 m	250 pz	49,09



FICHA TÉCNICA ESPINO 13/15



FICHA TÉCNICA ESPINO 16/15



EXTERIORES  
 CANALETAS Y SUMIDORES DE DUCHA  
 SUELO Y DRENAJE  
 TECHOS Y CUBIERTAS  
 REDES Y AISLAMIENTO  
 AIREACIÓN  
 ARMAZONES Y PREMARCO  
 REVESTIMIENTO ACCESORIOS CERRÁMICA  
 ENCOFRADO  
 ACCESORIOS PARA PROFESIONALES

# TRIPLE TORSIÓN

## MALLA EN ROLLO

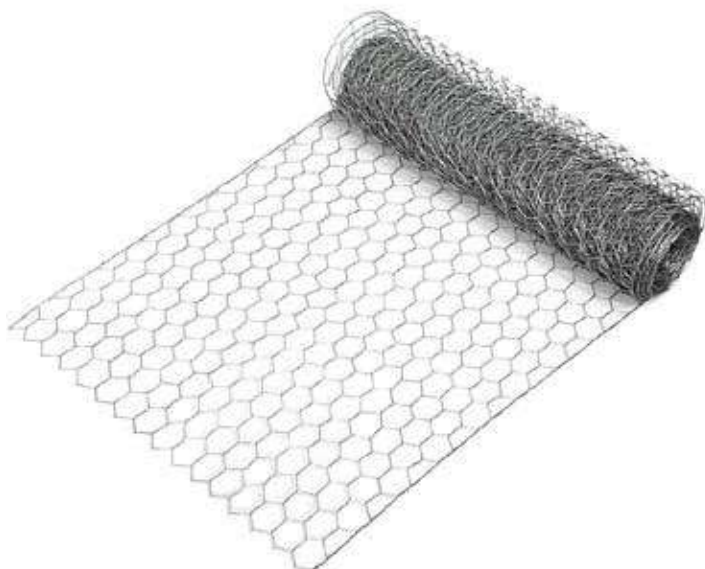

FICHA TÉCNICA

### MALLA TRIPLE TORSIÓN

#### DESCRIPCIÓN / PRODUCT ORDER DATA SHEET

COD.	MOD.	Medidas		€/rollo
MATT13110	Malla triple torsión galvanizado 13mm (0,7mm)	1 X 10 m	400 pz	18,18
MATT13125	Malla triple torsión galvanizado 13mm (0,7mm)	1 X 25 m	400 pz	40,00
MATT51100	Malla triple torsión galvanizado 51mm (0,9mm)	1 X 10 m	400 pz	11,82
MATT51125	Malla triple torsión galvanizado 51mm (0,9mm)	1 X 25 m	400 pz	20,00

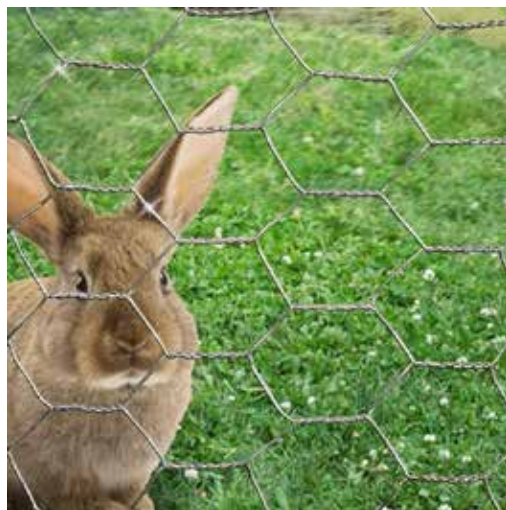
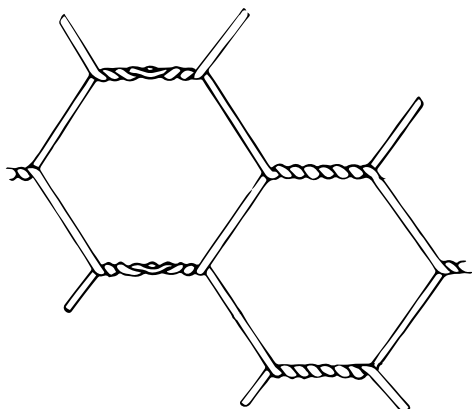

# ANUDADA

## MALLA EN ROLLO

EXTERIORES

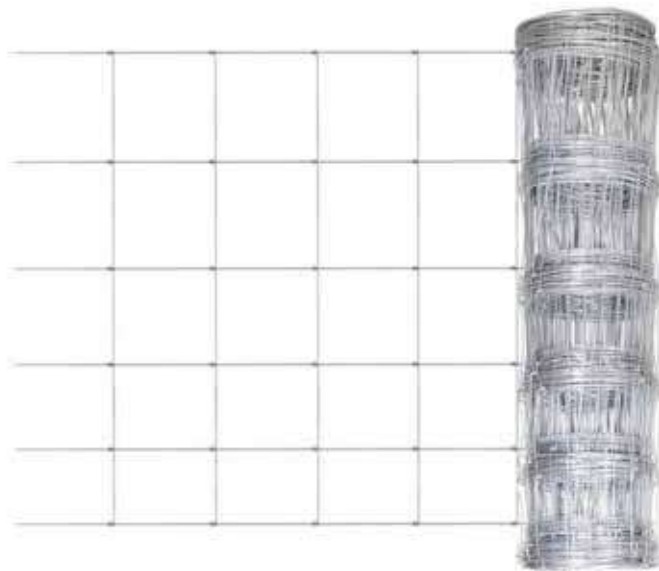

  
Parques y jardines

  
Zonas de agricultura



FICHA TÉCNICA

### MALLA ANUDADA LIGERA

#### DESCRIPCIÓN / PRODUCT ORDER DATA SHEET

COD.	MOD.	Medidas		€/rollo
MANUL100/8/15	Malla anudada galvanizada ligera 100/8/15-1,9mm	1,00 X 50 m	30 pz	54,10
MANUL140/11/15	Malla anudada galvanizada ligera 140/11/15-1,9mm	1,40 X 50m	30 pz	106,22



Detalle nudo horizontal



Detalle nudo final de malla



CANALETAS Y SUMIDERO DE DUCHA

SUELO Y DRENAJE

TECHOS Y CUBIERTAS

REDES Y AISLAMIENTO

AIREACIÓN

ARMAZONES Y PREMARCOS

REVESTIMIENTO ACCESORIOS CERÁMICA

ENCOFRADO

ACCESORIOS PARA PROFESIONALES

# ELECTROSOLDADA

## MALLA EN ROLLO

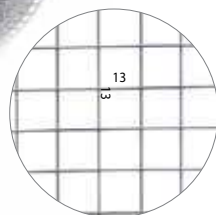

### MALLA ELECTROSOLDADA GALVANIZADA

#### DESCRIPCIÓN / PRODUCT ORDER DATA SHEET

COD.	MOD.	ØAlambre	Medida	€/rollo
MALLELECG110	Malla electrosoldada galvanizada 13x13 mm	Ø0,8 mm	1x10m	38,18
MALLELECG125	Malla electrosoldada galvanizada 13x13 mm	Ø0,8 mm	1x25m	78,18



Parques y jardines



Zonas de agricultura



FICHA TÉCNICA



# ELECTROSOLDADA VERDE

## MALLA EN ROLLO | EUROFENCE

EXTERIORES

CANALETAS Y  
SUMIDEROS DE DUCHA

SUELO Y DRENAJE

TECHOS Y CUBIERTAS

REDES Y AISLAMIENTO

AIREACIÓN

ARMAZONES Y  
PREMARCOS

REVESTIMIENTO  
ACCESORIOS CERÁMICA

ENCOFRADO

ACCESORIOS PARA  
PROFESIONALES

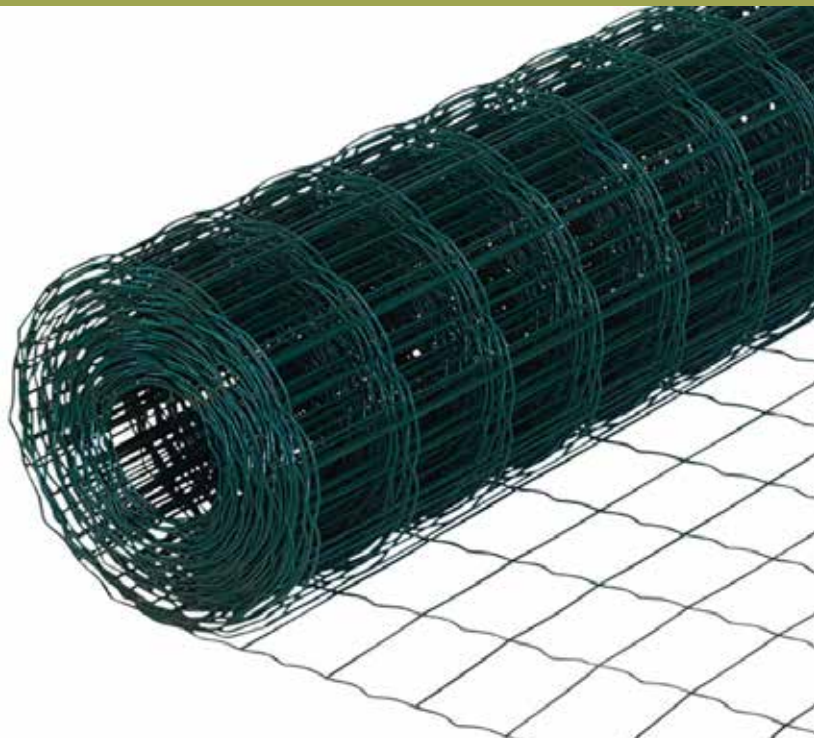

### MALLA ELECTROSOLDADA VERDE - EUROFENCE

#### DESCRIPCIÓN / PRODUCT ORDER DATA SHEET

COD.	MOD.	øAlambre	Medida	€/rollo
MALLELECV110	Malla electrosoldada verde RAL6005 75x100 mm	ø2,1 mm	1x10m	27,27
MALLELECV125	Malla electrosoldada verde RAL6005 75x100 mm	ø2,1 mm	1x25m	66,27



FICHA TÉCNICA



# SETO OCULTACIÓN

## OCULTACIÓN



El seto artificial es de brezo de fibras sintéticas y de alambre, con aspecto realista natural, con una composición perfecta que te concede un buen grado de ocultación, permitiendo que circule bien el aire y no estés expuesto a miradas indiscretas.

Este seto imita muy bien los setos naturales gracias a los colores verdes de sus hojas.

Sirve para facilitar una ocultación óptima en el jardín. Además, gracias a su diseño permite el paso del aire.



# SETO OCULTACIÓN

## OCULTACIÓN



FICHA TÉCNICA

### SETO OCULTACIÓN

#### DESCRIPCIÓN / PRODUCT ORDER DATA SHEET

COD.	MOD.	Medidas		€/rollo
OCULV6005050	Seto ocultación Odem verde 6005	0,50x5m	30 rollos	44,14
OCULV6005100	Seto ocultación Odem verde 6005	1,00x5m	30 rollos	81,64
OCULV6005150	Seto ocultación Odem verde 6005	1,50x5m	30 rollos	122,47
OCULV6005200	Seto ocultación Odem verde 6005	2,00x5m	30 rollos	163,30



Residencias  
colectivas



Residencias  
individuales



Parques y  
jardines





# CANALETAS Y SUMIDEROS DE DUCHA

CANALETA DE DUCHA CON REJILLA INOX.....	Pág.34
CANALETA DE DUCHA CON TAPA PLANA INOX.....	Pág.35
CANALETA DE DUCHA CON TAPA RELLENABLE INOX.....	Pág.35
CANALETA DE DUCHA ODEM UPDRAIN CON REJILLA INOX.....	Pág.36
CANALETA DE DUCHA ODEM EASY CON REJILLA INOX.....	Pág.37
TELA IMPERMEABILIZANTE.....	Pág.40
CINTA PARA TELA IMPERMEABILIZANTE.....	Pág.41
ESQUINA INTERIOR PARA TELA IMPERMEABILIZANTE.....	Pág.41
CINTA HERMÉTICA GOMADA.....	Pág.41
SUMIDERO NOR INOX 10X10CM CON TELA.....	Pág.42
SUMIDERO TOP INOX 10X10CM CON TELA.....	Pág.42
SUMIDERO ATORNILLABLE CON TELA IMPERMEABILIZANTE.....	Pág.43
SUMIDERO RELLENABLE CON TELA IMPERMEABILIZANTE.....	Pág.43
SUMIDERO SIFONADO CON TAPA INOX.....	Pág.44
SUMIDERO RELLENABLE REVERSIBLE.....	Pág.44
SUMIDERO ODEM UPDRAIN REJILLA Y MARCO INOX.....	Pág.45
FREGADERO DE PLÁSTICO.....	Pág.46
TARIMA PARA DUCHA.....	Pág.46
LAVABO SOBRE ENCIMERA.....	Pág.47
EXPOSITOR PARA GAMA ODEM EASY Y ODEM UPDRAIN.....	Pág.47

# CANALETAS DE DUCHA CON REJILLA INOX

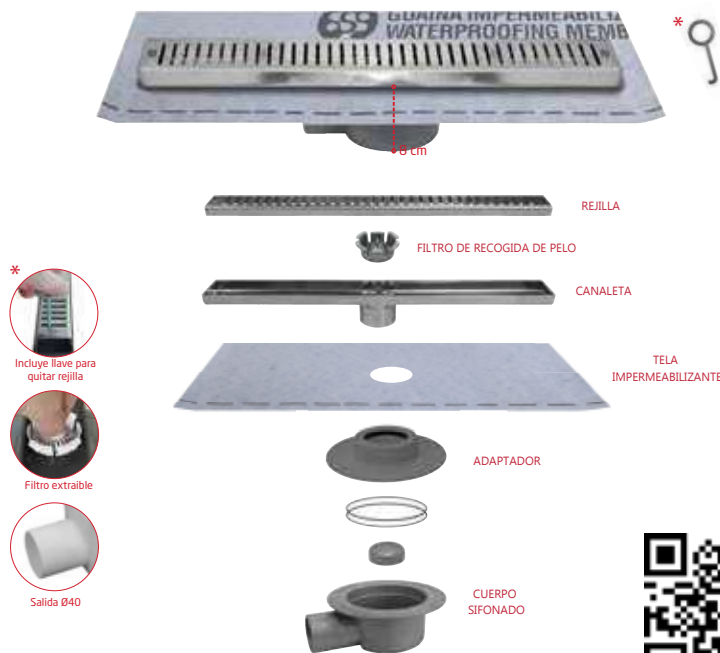

Ideal para la realización de baños refinados, donde la rejilla queda nivelada con el suelo.

**Material:**

Cuerpo sifonado  
Adaptador y filtro ABS  
Canal y tapa en acero  
inoxidable AISI 304



Empaquetado individual

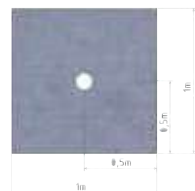

Medida de tela



FICHA TÉCNICA

## CANAleta DE DUCHA CON REJILLA INOX

DESCRIPCIÓN / PRODUCT ORDER DATA SHEET

COD.	MOD.				€/Pz
CN45-01KIT	Canaleta de ducha 45cm con tela	●	1	140	97,61
CN55-01KIT	Canaleta de ducha 55cm con tela	●	1	140	101,75
CN65-01KIT	Canaleta de ducha 65cm con tela	●	1	80	105,86
CN75-01KIT	Canaleta de ducha 75cm con tela	●	1	88	112,48
CN85-01KIT	Canaleta de ducha 85cm con tela	●	1	90	120,64
CN95-01KIT	Canaleta de ducha 95cm con tela	●	1	80	127,28

### FICHA TÉCNICA DEL PRODUCTO

MOD.	A*	B*	C*	D*	H*
Rejilla 45cm	452	46	33	4	14
Rejilla 55cm	552	46	33	4	14
Rejilla 65cm	652	46	33	4	14
Rejilla 75cm	752	46	33	4	14
Rejilla 85cm	852	46	33	4	14
Rejilla 95cm	952	46	33	4	14
Canaleta 45cm	456	52	50	--	48
Canaleta 55cm	556	52	50	--	48
Canaleta 65cm	656	52	50	--	48
Canaleta 75cm	756	52	50	--	48
Canaleta 85cm	856	52	50	--	48
Canaleta 95cm	956	52	50	--	48
Cuerpo sifonado	180	--	--	40	60

\*MEDIDA EN MILIMETROS

### CANAleta REJILLA

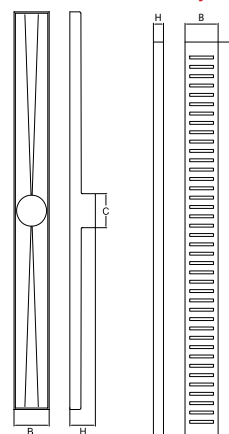

### CUERPO SIFONADO

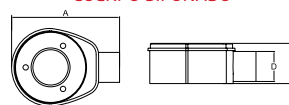

# CANALETAS DE DUCHA

## TAPA PLANA | TAPA RELLENABLE



Filtro extraíble



Salida Ø40



FICHA TÉCNICA

Ideal para la realización de baños refinados, con una tapa en inox a nivel del suelo.

**Material:**

Cuerpo sifonado  
Adaptador y filtro ABS  
Canal y tapa en acero inoxidable AISI 304

### CANALETA DE DUCHA CON TAPA PLANA INOX

#### DESCRIPCIÓN / PRODUCT ORDER DATA SHEET

COD.	MOD.				€/Pz
CN45-01KITS	Canaleta de ducha 45cm con tela	●	1	140	102,53
CN55-01KITS	Canaleta de ducha 55cm con tela	●	1	140	106,67
CN65-01KITS	Canaleta de ducha 65cm con tela	●	1	88	110,78
CN75-01KITS	Canaleta de ducha 75cm con tela	●	1	80	116,65
CN85-01KITS	Canaleta de ducha 85cm con tela	●	1	90	124,10
CN95-01KITS	Canaleta de ducha 95cm con tela	●	1	80	130,75



Empaquetado individual

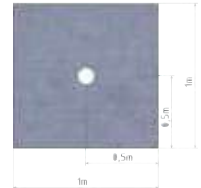

Medida de tela



Filtro extraíble



Salida Ø40

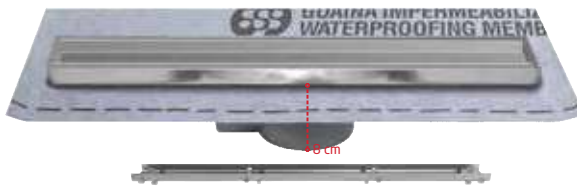

FICHA TÉCNICA

### CANALETA DE DUCHA CON TAPA RELLENABLE INOX

#### DESCRIPCIÓN / PRODUCT ORDER DATA SHEET

COD.	MOD.				€/Pz
CN45-01KITP	Canaleta de ducha 45cm con tela	●	1	140	102,53
CN55-01KITP	Canaleta de ducha 55cm con tela	●	1	140	106,67
CN65-01KITP	Canaleta de ducha 65cm con tela	●	1	88	110,78
CN75-01KITP	Canaleta de ducha 75cm con tela	●	1	80	116,65
CN85-01KITP	Canaleta de ducha 85cm con tela	●	1	90	124,10
CN95-01KITP	Canaleta de ducha 95cm con tela	●	1	80	130,75

#### FICHA TÉCNICA DEL PRODUCTO

MOD.	A*	B*	C*	D*	H*
Rejilla 45cm	450	41	46	15	12
Rejilla 55cm	550	41	46	15	12
Rejilla 65cm	650	41	46	15	12
Rejilla 75cm	750	41	46	15	12
Rejilla 85cm	850	41	46	15	12
Rejilla 95cm	950	41	46	15	12
Canaleta 45cm	456	52	50	--	48
Canaleta 55cm	556	52	50	--	48
Canaleta 65cm	656	52	50	--	48
Canaleta 75cm	756	52	50	--	48
Canaleta 85cm	856	52	50	--	48
Canaleta 95cm	956	52	50	--	48
Cuerpo sifonado	180	--	--	40	60

\*MEDIDA EN MILÍMETROS

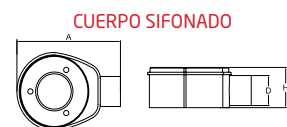
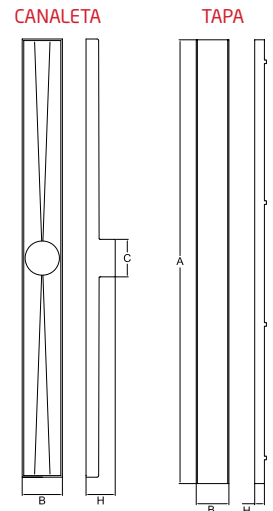

CUERPO SIFONADO

EXTERIORES

CANALETAS Y SUMIDORES DE DUCHA

SUELO Y DRENAJE

TECHOS Y CUBIERTAS

REDES Y AISLAMIENTO

AIREACIÓN

ARMAZONES Y PREMARCO

REVESTIMIENTO ACCESORIOS CERÁMICA

ENCOFRADO

ACCESORIOS PARA PROFESIONALES

# CANALETAS DE DUCHA UPDRAIN

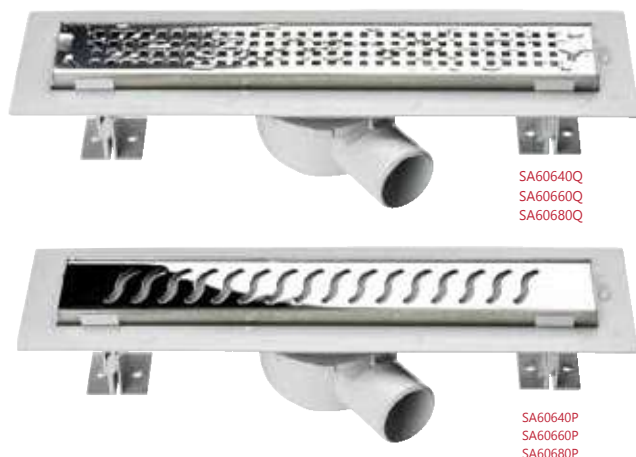

SA60640Q  
SA60660Q  
SA60680Q

SA60640P  
SA60660P  
SA60680P

Sifón de ABS orientable 360°, 2 soportes de ABS para ajuste de altura y fijación de la canaleta. Contiene llave de acceso para limpieza de la canaleta, membrana impermeable con pegatina. Rejilla es ajustable en altura.

**Material:**  
**Rejilla :** Acero inox. AISI 304  
**Canal:** ABS  
Filtro de pelo  
**Marco:** Inox

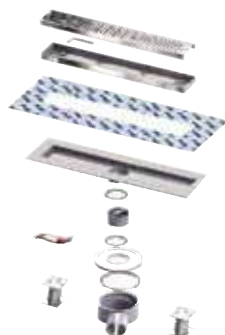

FICHA TÉCNICA

## CANALETA DE DUCHA UPDRAIN CON REJILLA INOX

DESCRIPCIÓN / PRODUCT ORDER DATA SHEET

COD.	MOD.	Medidas		€/Pz
SA60640Q	Canaleta de ducha UPDRAIN con rejilla cuadriculada	40cm	1	81,00
SA60660Q	Canaleta de ducha UPDRAIN con rejilla cuadriculada	60cm	1	100,55
SA60680Q	Canaleta de ducha UPDRAIN con rejilla cuadriculada	80cm	1	130,69
SA60640P	Canaleta de ducha UPDRAIN con rejilla Inox Onda	40cm	1	81,00
SA60660P	Canaleta de ducha UPDRAIN con rejilla Inox Onda	60cm	1	106,44
SA60680P	Canaleta de ducha UPDRAIN con rejilla Inox Onda	80cm	1	130,69

### FICHA TÉCNICA DEL PRODUCTO

MOD.	A*	C*	D*	E*	F*	G*	H*	I*	J*
Canaleta UPDRAIN	45	1,3	0,25	7	Ø50	40	6,75	12,45	16,5
Canaleta UPDRAIN	65,5	1,3	0,25	7	Ø50	60	6,75	12,45	16,5
Canaleta UPDRAIN	84,5	1,3	0,25	7	Ø50	80	6,75	12,45	16,5

\*MEDIDA EN CENTÍMETROS

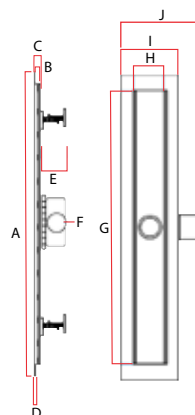

# CANALETAS DE DUCHA EASY



SA51050L



SA51050P



SA51050L



SA51050P

Dos soportes de ABS para ajuste de altura y fijación de la canaleta. Incluye llave de acceso para limpieza de la canaleta.

**Material:**

**Rejilla:** Acero inox. AISI 304

**Canal y Marco:** ABS



FICHA TÉCNICA

## CANALETA DE DUCHA EASY CON REJILLA INOX

DESCRIPCIÓN / PRODUCT ORDER DATA SHEET

COD.	MOD.	Medidas		€/Pz
SA51050L	Canaleta de ducha EASY con rejilla Linea	50cm	1	29,14
SA51050P	Canaleta de ducha EASY con rejilla Caudriculada	50cm	1	28,90

### FICHA TÉCNICA DEL PRODUCTO

MOD.	A*	B*	C*	D*	E*	F*	G*	H*	I*	J*
Canaleta Easy	54,5	1,50	,25	6,5	Ø50	50	3,3	3,6	7,7	10,2

\*MEDIDA EN CENTÍMETROS

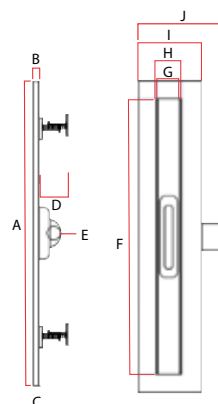





# TELA IMPERMEABILIZANTE

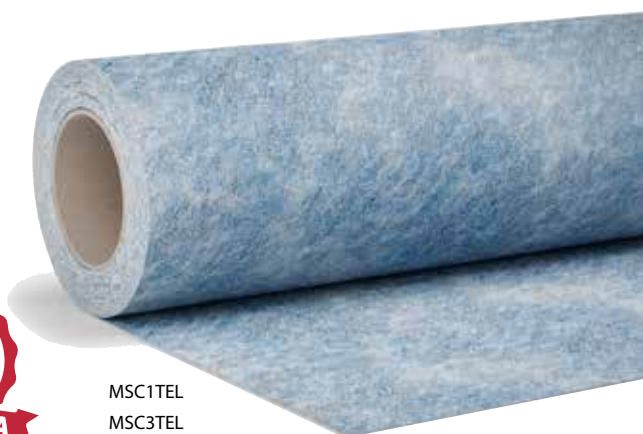

MSC1TEL  
MSC3TEL

Su función es impermeabilizar cualquier tipo de construcción con acabado cerámico y piedras naturales como piscinas, terrazas, platos de ducha, etc.

Tela impermeabilizante está compuesta por tres capas adheridas sin tejer.

La capa central está fabricada de polietileno flexible 100% impermeable y las capas exteriores están fabricadas de polipropileno no tejido que protegen la capa central al igual que funciona como agarre tanto al soporte como al elemento cerámico.

### Tela impermeabilizante exterior:

Es una tela de desacoplamiento e impermeabilización de alto rendimiento, especialmente adecuado para su uso en áreas húmedas, en azoteas, balcones, etc. Se puede colocar en paredes o suelos y en una variedad de soportes como hormigón, soleras, viejas capas de azulejos, terrazo, mampostería, etc.



MSC4TEL  
MSC5TEL

Permite una instalación más rápida con impermeabilización y evita que las grietas o el movimiento en el sustrato se transfieran al acabado de la baldosa, además reduce el impacto sonoro.

## TELA IMPERMEABILIZANTE

### DESCRIPCIÓN / PRODUCT ORDER DATA SHEET

COD.	MOD.	Medidas	€/Pz
MSC1TEL	Tela impermeabilizante 275G - 1mx5m	5m <sup>2</sup> 100 Rollos	39,50
MSC3TEL	Tela impermeabilizante 275G - 1mx30m	30m <sup>2</sup> 33 Rollos	205,00
MSC4TEL	Tela impermeabilizante exterior 375G - 1mx30m	30m <sup>2</sup> 33 Rollos	350,48
MSC5TEL	Tela impermeabilizante exterior 375G - 1mx15m	15m <sup>2</sup> 30 Rollos	175,24

### Material:

Das capas exteriores de polipropileno no tejido. Una capa interna de polietileno de baja densidad modificado.

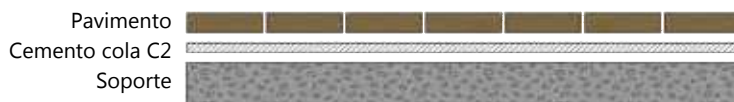

ALMACENAMIENTO FRESCO Y SECO, PROTEGER CONTRA LA LUZ SOLAR, USAR DENTRO DE LOS 24 MESES POSTERIORES A LA RECEPCIÓN.



FICHA TÉCNICA  
MSC1TEL | MSC3TEL



FICHA TÉCNICA  
MSC4TEL | MSC5TEL

# CINTAS Y ESQUINAS DE SELLADO

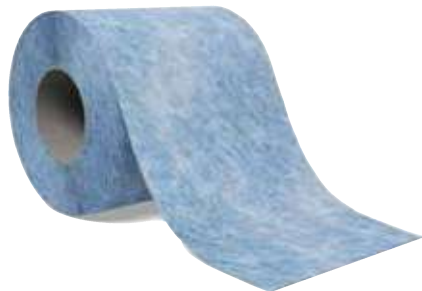

La cinta está fabricada con fibras de polietileno de alto valor, gracias a las cuales se caracteriza por su alta resistencia y densidad. El material se combina perfectamente con materiales de sellado bajo las baldosas, como dispersiones de polímeros y selladores minerales y resinas de sellado reactivas. La cinta de sellado proporciona la máxima protección contra la humedad en los bordes, protegiéndolos eficazmente del agua.



## CINTA PARA TELA IMPERMEABILIZANTE

DESCRIPCIÓN / PRODUCT ORDER DATA SHEET

COD.	MOD.		Confección	€/Pz
MSC1JUN	Cinta para tela impermeabilizante rollo 10m	12cmx10m	Rollo 10m	33,72

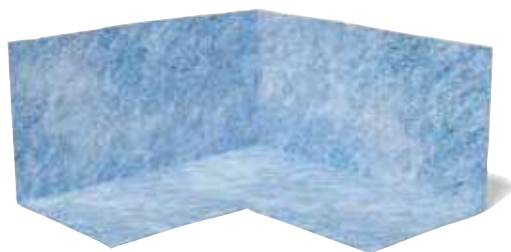

Se aconseja la aplicación del canto interior en la impermeabilización de bases duchas, reforzando así la conexión entre el pavimento y la pared y formando un punto de ruptura de tensiones entre elementos

**Material:** Polietileno;  
Polipropileno

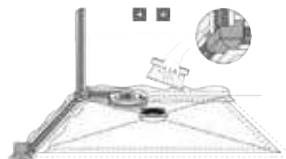

## ESQUINA INTERIOR PARA TELA IMPERMEABILIZANTE

DESCRIPCIÓN / PRODUCT ORDER DATA SHEET

COD.	MOD.		€/Pz
MSC1CAN	Esquina interior para tela ODEM	25pz/caja	6,58



FICHA TÉCNICA  
MSC1JUN



Se aconseja la utilización de la cinta hermética para hacer el lugar hermético la unión entre la pared y el suelo en los cuartos de baño, duchas, balcones y terrazas.

**Material:**  
TPE; Poliéster



FICHA TÉCNICA  
MSC1CAN

## CINTA HERMÉTICA GOMADA

DESCRIPCIÓN / PRODUCT ORDER DATA SHEET

COD.	MOD.		Confección	€/Pz
MSC1FIT	Cinta hermetica gomada rollo 10m	12cmx10m	Rollo 10m	33,11



FICHA TÉCNICA  
MSC1FIT

# SUMIDEROS DE DUCHA

## NOR | TOP



\* Incluye llave para quitar rejilla



Filtro extraíble



Salida Ø40

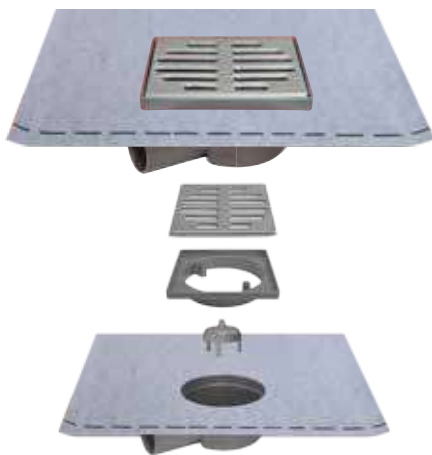

FICHA TÉCNICA

Es la solución ideal para drenar el agua de los platos de ducha. El kit incluye el cuerpo con sifón, la lámina impermeabilizante con adaptador incorporado, el cuerpo sifonado, filtro y la rejilla.

**Material:**

**Rejilla y marco:** Acero inoxidable AISI304

**Cuerpo:** PVC

**Tela:** Una capa de PP Fiber, 2 capas de Polyolifina

### SUMIDERO NOR INOX 10X10CM CON TELA

DESCRIPCIÓN / PRODUCT ORDER DATA SHEET

COD	MOD.				Tela	€/Pz
CH10TEL-02AGUA2	Sumidero NOR 10x10		1	72	1x1m	40,02

FICHA TÉCNICA DEL PRODUCTO

MOD.	A*	D*	H*	HMAX*
Sumidero NOR 10x10	98	40	60	65

\*MEDIDA EN MILÍMETROS

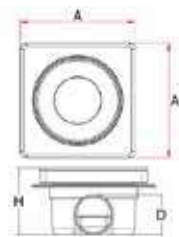

\* Incluye llave para quitar rejilla



Filtro extraíble



Salida Ø40



FICHA TÉCNICA



Llave para apertura fácil incluida

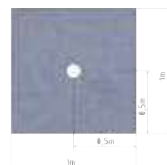

### SUMIDERO TOP INOX 10X10CM CON TELA

DESCRIPCIÓN / PRODUCT ORDER DATA SHEET

COD	MOD.				Tela	€/Pz
CH10TEL-03AGUA2	Sumidero TOP 10x10		1	72	1x1m	58,03

FICHA TÉCNICA DEL PRODUCTO

MOD.	A*	B*	C*	D*	H*	HMAX*
Sumidero TOP 10x10	109	101	8	40	68	73

\*MEDIDA EN MILÍMETROS

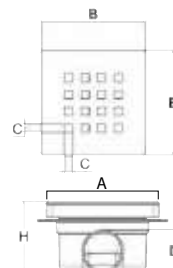

# SUMIDEROS DE DUCHA

## ATORNILLABLE | RELLENABLE

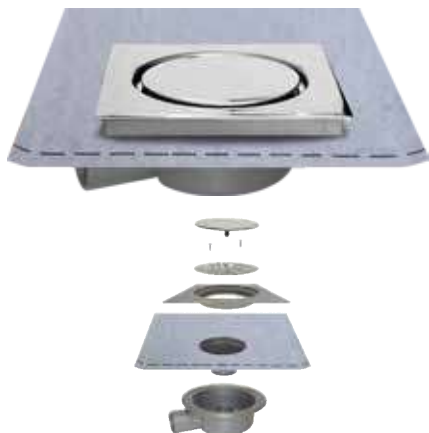

FICHA TÉCNICA

### SUMIDERO ATORNILLABLE INOX 15X15CM CON TELA

DESCRIPCIÓN / PRODUCT ORDER DATA SHEET

COD	MOD.				Tela	€/Pz
CH15TEL-01AG	Sumidero 15x15 con tela	●	1	72	1x1m	56,38

FICHA TÉCNICA DEL PRODUCTO

MOD.	A*	D*	H*	HMAX*
Sumidero 15x15 con tela	150	40	66	71

\*MEDIDA EN MILÍMETROS

Este artículo garantiza una excelente resistencia a agentes químicos, orgánicos y atmosféricos. La parte superior consiste en un marco, una rejilla con tornillos y una cubierta atornillable.

**Material:**

**Rejilla y marco:** Acero inoxidable AISI304

**Cuerpo:** PVC

**Tela:** Una capa de PP Fiber, 2 capas de Polyolifina

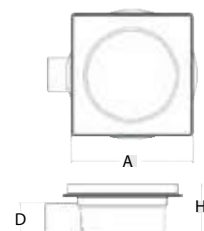

FICHA TÉCNICA

### SUMIDERO RELLENABLE INOX 13X13CM CON TELA

DESCRIPCIÓN / PRODUCT ORDER DATA SHEET

COD	MOD.				Tela	€/Pz
CH13TEL-01G	Sumidero 13x13 Inox con tela	●	1	72	1x1m	55,64

FICHA TÉCNICA DEL PRODUCTO

MOD.	A*	B*	D*	H*	HMAX*
Sumidero 13x13 Inox con tela	131	110,5	40	76	81

\*MEDIDA EN MILÍMETROS

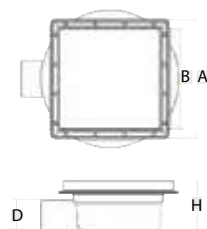
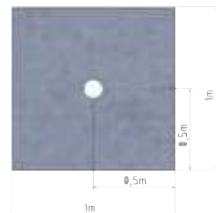

# SUMIDEROS DE DUCHA

## SIFONADO TAPA INOX | RELLENABLE



Material:  
 Canal: ABS  
 Marco, rejilla y tapa :  
 Acero inox AISI304



FICHA TÉCNICA

### SUMIDERO SIFONADO CON TAPA INOX

DESCRIPCIÓN / PRODUCT ORDER DATA SHEET

COD.	MOD.				€/Pz
CH15TEL-01	Sumidero 15x15 Sifonado	●	12	360	42,22
CH15TEL-01A	Sumidero 15x15 Sifonado c/ Tornillo Central	●	12	360	38,84

#### FICHA TÉCNICA DEL PRODUCTO

MOD.	A*	D*	H*	HMAX*
Sumidero 15x15	150	40	66	71

\*MEDIDA EN MILÍMETROS

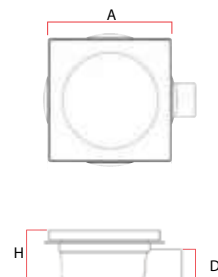

Material:  
 Rejilla: Acero inox AISI 304  
 Canal y Marco: ABS



FICHA TÉCNICA

### SUMIDERO RELLENABLE REVERSIBLE

DESCRIPCIÓN / PRODUCT ORDER DATA SHEET

COD.	MOD.				€/Pz
CH13TEL-01	Sumidero 13x13 Sifonado Inox	●	12	360	27,95
CH13TEL-02	Sumidero 13x13 Sifonado ABS	●	20	480	6,07
CH13TEL-02B	Sumidero 13x13 Sifonado ABS	○	20	480	6,07

#### FICHA TÉCNICA DEL PRODUCTO

MOD.	A*	B*	D*	H*	HMAX*
Sumidero Inox.	131	110,5	40	76	81
Sumidero ABS	130	110	40	75,5	81

\*MEDIDA EN MILÍMETROS

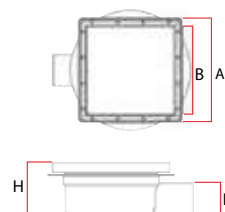
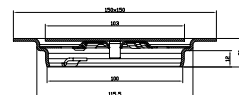

# SUMIDERO UPDRAIN



SAF15G



SAF10G



La solución ideal para crear un plato de ducha plano.

**Material:**  
**Rejilla:** Acero inox AISI 304  
**Canal y Marco:** ABS



FICHA TÉCNICA

## SUMIDERO UPDRAIN REJILLA Y MARCO INOX

### DESCRIPCIÓN / PRODUCT ORDER DATA SHEET

COD.	MOD.			Salida	€/Pz
SAF10G	Sumidero 10x10 ODEM UPDRAIN		1	5cm	16,31
SAF15G	Sumidero 15x15 ODEM UPDRAIN		1	5cm	25,86

### FICHA TÉCNICA DEL PRODUCTO

MOD.	A*	B*	C*	D*
Sumidero 10x10 UPDRAIN	10	10	7	5
Sumidero 15x15 UPDRAIN	15	15	7	5

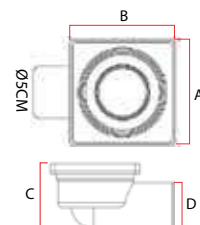

\*MEDIDA EN CENTÍMETROS

# FREGADERO DE PLÁSTICO TARIMA PARA DUCHA



Accesorios incluidos



FICHA TÉCNICA

El fregadero de plástico es la solución ideal si no quiere renunciar a la comodidad de un fregadero en lugares con poco espacio. Ligero, duradero, fácil de instalar, y resistente a la intemperie. El kit incluye todos los accesorios necesarios para la instalación.

**Material:**  
Polipropileno

## FREGADERO DE PLÁSTICO

### DESCRIPCIÓN / PRODUCT ORDER DATA SHEET

COD.	MOD.				€/Pz
PL50-01	50		1	54	39,82
PL60-01	60		1	40	47,41

### FICHA TÉCNICA DEL PRODUCTO

MOD.	A*	B*	C*	D*	E*	F*	G*
50	515	340	108	54	243	75	108
60	590	390	116	54	268	79	116

\*MEDIDA EN MILÍMETROS

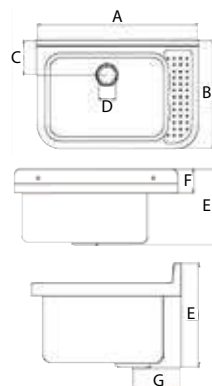

FICHA TÉCNICA

La tarima antideslizante para la ducha es el accesorio ideal para evitar el riesgo de resbalones dentro la de ducha.

**Material:**  
Plástico

## TARIMA PARA DUCHA

### DESCRIPCIÓN / PRODUCT ORDER DATA SHEET

COD.	MOD.				€/Pz
DOC-01	60x60		9	360	16,59

### FICHA TÉCNICA DEL PRODUCTO

A*	H*
580	23

\*MEDIDA EN MILÍMETROS

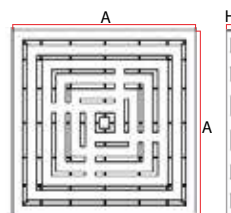

# LAVABO SOBRE ENCIMERA



FICHA TÉCNICA

Está fabricado utilizando materiales de calidad y resistentes que harán de su lavabo un lugar más elegante, acogedor y funcional a lo largo de los años.

Gracias a su diseño, se adapta fácilmente a cualquier estilo de baño y es bastante fácil de limpiar.

**Material:**  
Marmoresina

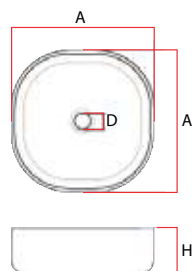

## LAVABO SOBRE ENCIMERA

### DESCRIPCIÓN / PRODUCT ORDER DATA SHEET

COD.	MOD.			€/Pz
LAV-02	Lavabo NOR 40x40		1	91,01
LAV-01	Lavabo LUXURY 40x40		1	151,67

### FICHA TÉCNICA DEL PRODUCTO

MOD.	A*	H*	D*
Lavabo 40x40	393	127	48

\*MEDIDA EN MILÍMETROS

## EXPOSITOR PARA GAMA ODEM EASY Y ODEM UPDRAIN



# SUELO Y DRENAJE

ARQUETA "SUPER" .....	Pág.50
ARQUETA TOP.....	Pág.51
TAPA Y MARCO "SUPER".....	Pág.52
REJILLA Y MARCO "SUPER".....	Pág.53
PLACA SIFÓNICA.....	Pág.54
TAPADERA EN FUNDICIÓN DÚCTIL CON PINTURA EPOXI.....	Pág.55
TAPADERA "SUPER TOP".....	Pág.56
REJILLA "SUPERTOP".....	Pág.57
TAPA + MARCO "TOP".....	Pág.58
REJILLA + MARCO "TOP".....	Pág.58
TAPA HERMÉTICA "TOP" CON TORNILLOS Y GOMA.....	Pág.59
TAPADERA Y REJILLA SUPER TOP 65x65.....	Pág.60
ARQUETA HERMÉTICA PARA CABLES ELÉCTRICOS.....	Pág.61
TAPADERA SIFONADA.....	Pág.62
TAPADERA RELLENABLE.....	Pág.63
SUMIDEROS SIFONADOS PP.....	Pág.64
SUMIDEROS SIFONADOS CON DESCARGA LATERAL.....	Pág.65
SUMIDEROS SIFONADOS REJILLA INOX.....	Pág.66
SUMIDEROS FUNDICIÓN Y ALUMINIO FUNDIDO.....	Pág.67
CANALETAS EN PP 50CM.....	Pág.72
REJILLAS PARA CANALETA PP 50CM.....	Pág.73
ANGULARES Y TAPONES PARA CANALETA PP 50CM.....	Pág.73
CANALETA COMPACT Y TAPÓN.....	Pág.74
REJILLA + ACCESORIOS COMPACT.....	Pág.75
CANALETAS NOR.....	Pág.76
REJILLAS Y ACCESORIOS PARA CANALETAS NOR.....	Pág.77



# ARQUETA SUPER



El diseño innovador y patentado que combina buena resistencia con peso reducido.

**Material:**  
Copolímero de polipropileno reforzado anti-UV



FICHA TÉCNICA

## ARQUETA SUPER

### DESCRIPCIÓN / PRODUCT ORDER DATA SHEET

COD.	MOD.				€/Pz
PS20-02	Arqueta "Super" 20x20	●	456	100x120x230	4,16
PS30-02	Arqueta "Super" 30x30	●	208	120x120x240	8,24
PS40-02	Arqueta "Super" 40x40	●	90	120x120x240	16,51
PS55-01	Arqueta "TOP" 55x55	●	24	120x120x230	35,70

### FICHA TÉCNICA DEL PRODUCTO

MOD.	A*	H*	H1*	H2*	Ø SALIDAS
20x20	19,6	18,7	16,5	13,3	50-63-80-100-110
30x30	29,2	28,7	26,3	15,0	80-100-110-125
40x40	39,4	37,4	34,6	22,0	80-100-110-125-140-160
55x55	54,5	52	48,4	26,6	160-200-250-315

\*MEDIDA EN CENTÍMETROS

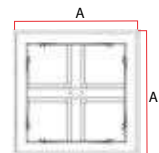
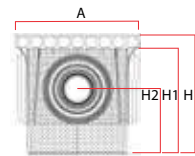

# ARQUETA TOP



Vista de la manilla de la tapa



Tornillo para abertura 55x55cm

Diseño que garantiza excelente resistencia al impacto, a los agentes atmosféricos y químicos. El diseño patentado que permite almacenar un 50% más que otras arquetas en el mercado así reduciendo los costes del transporte.

**Material:**  
Copolímero de polipropileno reforzado anti-UV



Compatible con tapa sifónica Pag.44



FICHA TÉCNICA

## ARQUETA TOP

### DESCRIPCIÓN / PRODUCT ORDER DATA SHEET

COD.	MOD.				€/Pz
PS20-01	Arqueta "TOP" 20x20	●	384	100x120x230	5,13
PS30-01	Arqueta "TOP" 30x30	●	176	120x120x240	9,53
PS40-01	Arqueta "TOP" 40x40	●	63	120x120x240	19,63
PS55-01	Arqueta "TOP" 55x55	●	24	120x120x230	35,70

### FICHA TÉCNICA DEL PRODUCTO

MOD.	A*	H*	H1*	H2*	Ø SALIDAS
20x20	19,6	20	18	10	50-63-80-100-125
30x30	29,2	29,5	27,3	14,7	63-80-100-110-125-140
40x40	39,4	39,4	36,8	19,6	80-100-110-125-140-160-200
55x55	54,5	52	48,4	26,6	160-200-250-315

\*MEDIDA EN CENTÍMETROS

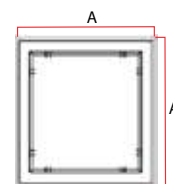
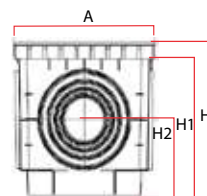

# TAPA Y MARCO SUPER



FICHA TÉCNICA

## TAPA Y MARCO SUPER

DESCRIPCIÓN / PRODUCT ORDER DATA SHEET

COD.	MOD.			€/Pz
<b>TAPADERA SUPER</b>				
CS20-01	Tapadera SUPER 20x20	●	1200	3,20
CS30-01	Tapadera SUPER 30x30	●	468	7,53
CS40-01	Tapadera SUPER 40x40	●	192	14,39
CS55-01	Tapadera SUPER 55x55	●	184	45,89
<b>MARCO SUPER</b>				
TS20-01	Marco Super 20x20	●	750	2,20
TS30-01	Marco Super 30x30	●	700	3,25
TS40-01	Marco Super 40x40	●	540	4,21
TS55-01	Marco Super 55x55	●	180	11,44
<b>MARCO + TAPADERA SUPER</b>				
TS20+CS20	Tapadera+Marco 20x20	●	784	5,40
TS30+CS30	Tapadera+Marco 30x30	●	448	10,78
TS40+CS40	Tapadera+Marco 40x40	●	252	18,60
TS55+CS55	Tapadera+Marco 55x55	●	80	57,33

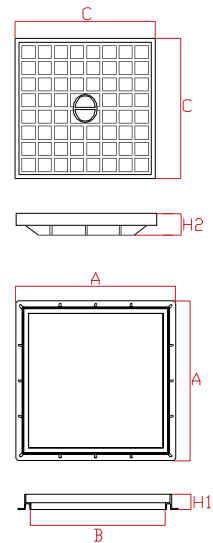

## FICHA TÉCNICA DEL PRODUCTO

MOD.	A*	B*	H1*	C*	H2*	Carga de ruptura
20x20	21,2	16,5	3,9	18,5	2,5	3,5 kN
30x30	32,5	25,2	4	28	2,8	6,8kN
40x40	42,7	38,6	4,2	38	3,3	9,1kN
55x55	58,4	54,3	5,2	53	5,6	16,5kN

\*MEDIDA EN CENTÍMETROS

# REJILLA Y MARCO SUPER



El modelo 55x55 está equipado con una abertura para tornillos. Consta de una malla anti-tacón que lo convierte en la solución ideal para quien demanda fuerza, versatilidad y diseño.

**Material:**  
Copolímero de polipropileno reforzado anti-UV



FICHA TÉCNICA

## REJILLA Y MARCO SUPER

### DESCRIPCIÓN / PRODUCT ORDER DATA SHEET

COD.	MOD.			€/Pz
<b>REJILLA SUPER</b>				
GS20-01	Rejilla Super 20x20	●	1200	3,20
GS30-01	Rejilla Super 30x30	●	468	7,53
GS40-01	Rejilla Super 40x40	●	192	14,39
GS55-01	Rejilla Super 55x55	●	184	45,89
<b>MARCO SUPER</b>				
TS20-01	Marco Super 20x20	●	750	2,20
TS30-01	Marco Super 30x30	●	700	3,25
TS40-01	Marco Super 40x40	●	540	4,21
TS55-01	Marco Super 55x55	●	180	11,44
<b>REJILLA SUPER + MARCO SUPER</b>				
TS20+GS20	Rejilla+Marco 20x20	●	784	5,40
TS30+GS30	Rejilla+Marco 30x30	●	448	10,78
TS40+GS40	Rejilla+Marco 40x40	●	252	18,60
TS55+GS55	Rejilla+Marco 55x55	●	80	57,33

### FICHA TÉCNICA DEL PRODUCTO

MOD.	A*	B*	H1*	C*	H2*	Carga de ruptura
20x20	21,2	16,5	3,9	18,5	2,5	3,3 kN
30x30	32,5	25,2	4	28	2,8	6,4kN
40x40	42,7	38,6	4,2	38	3,3	8,5kN
55x55	58,4	54,3	5,2	53	5,6	16,5kN

\*MEDIDA EN CENTÍMETROS

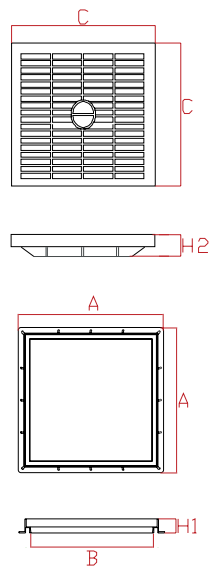

EXTERIORES

CANALETAS Y SUMIDERO DE DUCHA

SUELO Y DRENAJE

TECHOS Y CUBIERTAS

REDES Y AISLAMIENTO

AIREACIÓN

ARMAZONES Y PREMARCO

REVESTIMIENTO ACCESORIOS CERÁMICA

ENCOFRADO

ACCESORIOS PARA PROFESIONALES

# PLACA SIFÓNICA

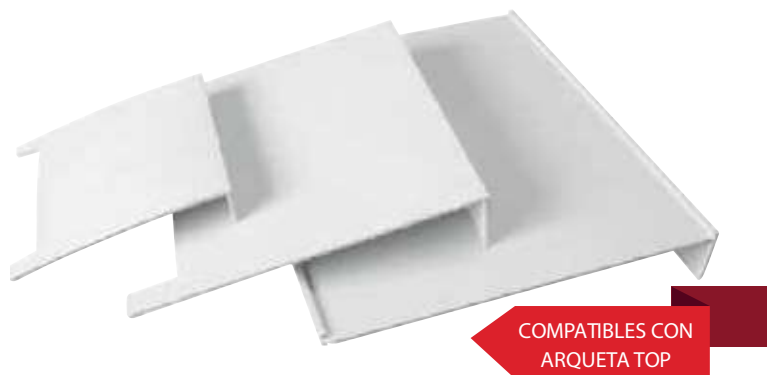

Se aplica para actuar como sifón en la arqueta. La placa sifónica se coloca de manera interna en las ranuras de la arqueta.

**Material:**  
Copolímero de polipropileno



FICHA TÉCNICA

## PLACA SIFÓNICA

### DESCRIPCIÓN / PRODUCT ORDER DATA SHEET

COD.	MOD.			€/Pz
VEL20-01	Placa Sifónica 20x20	●	100	3,48
VEL30-01	Placa Sifónica 30x30	●	30	4,24
VEL40-01	Placa Sifónica 40x40	●	48	6,07
VEL55-01	Placa Sifónica 55x55	●	20	13,54

### FICHA TÉCNICA DEL PRODUCTO

MOD.	A*	B*	C*	H*
20x20	15,6	15,5	11,0	2,6
30x30	24,8	25,5	19,1	4,7
40x40	34,5	35	--	5,25
55x55	48,5	41,6	34	8

\*MEDIDA EN CENTÍMETROS

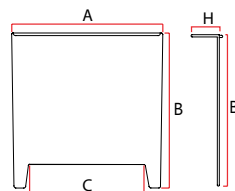

# TAPADERA EN FUNDICIÓN DÚCTIL CON PINTURA EPOXI



COMPATIBLES CON  
ARQUETA TOP



**Material:**  
Hierro fundido  
esferoidal con pintura  
epoxi



FICHA TÉCNICA

## TAPADERA EN FUNDICIÓN DÚCTIL CON PINTURA EPOXI

### DESCRIPCIÓN / PRODUCT ORDER DATA SHEET

COD.	MOD.		€/Pz
B125			
CG20-01	Tapadera en F.D. 20x20	320	21,36
CG30-01	Tapadera en F.D. 30x30	160	42,28
CG40-01	Tapadera en F.D. 40x40	104	83,06
CG55-01	Tapadera en F.D. 55x55	52	147,90

\*MEDIDA EN CENTÍMETROS

### FICHA TÉCNICA DEL PRODUCTO

MOD.	A*	H*	Clase de Carga
20x20	18,5	1,9	B 125
30x30	28	2	B125
40x40	38	2,7	B125
55x55	53	3,6	B125

\*MEDIDA EN CENTÍMETROS

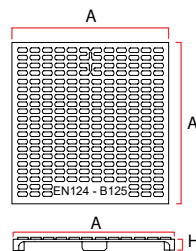

B125

EXTERIORES

CANALETAS Y  
SUMIDORES DE DUCHA

SUELO Y DRENAJE

TECHOS Y CUBIERTAS

REDES Y AISLAMIENTO

AIREACIÓN

ARMAZONES Y  
PREMARCOS

REVESTIMIENTO  
ACCESORIOS CERÁMICA

ENCOFRADO

ACCESORIOS PARA  
PROFESIONALES

# TAPADERA | MARCO SUPER TOP

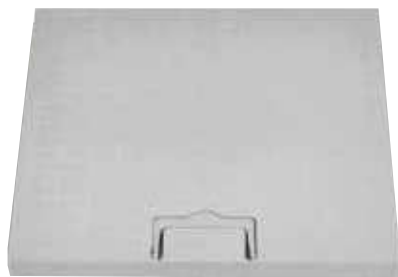

TAPADERA SUPER TOP

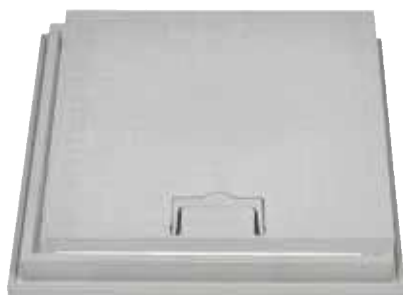

TAPADERA CON MARCO SUPER TOP

**Material:**  
Copolímero de  
polipropileno reforzado  
anti-UV



FICHA TÉCNICA

## TAPADERA Y MARCO SUPER TOP

DESCRIPCIÓN / PRODUCT ORDER DATA SHEET

COD.	MOD.			€/Pz
<b>TAPADERA SUPER TOP</b>				
CSM20-02	Tapadera Super TOP 20x20		1332	3,63
CSM30-02	Tapadera Super TOP 30x30		480	8,12
CSM40-02	Tapadera Super TOP 40x40		234	16,98
CSM55-02	Tapadera Super TOP 55x55		100	55,23

<b>TAPADERA+MARCO SUPER TOP</b>				
TSN20+CSM20-02	Tapadera+Marco 20x20		1152	6,08
TSN30+CSM30-02	Tapadera+Marco 30x30		504	12,49
TSN40+CSM40-02	Tapadera+Marco 40x40		252	24,60
TSN55+CSM55-02	Tapadera+Marco 55x55		120	74,15

### FICHA TÉCNICA DEL PRODUCTO

MOD.	A*	B*	H1*	C*	H2*	Carga de ruptura
20x20	23,2	16	3,8	18,5	2,9	6,3 kN
30x30	33	25	4,1	28	3,8	14,4 kN
40x40	43,9	34,5	4,4	38	3,8	22,6 kN
55x55	60,3	47,6	6,7	53	4,9	44,4 kN

\*MEDIDA EN CENTÍMETROS

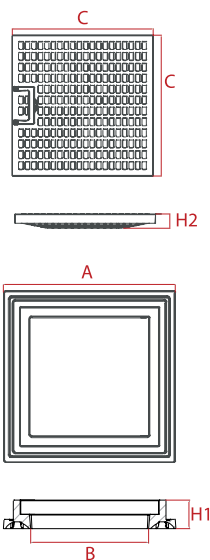

# REJILLA | MARCO SUPER TOP

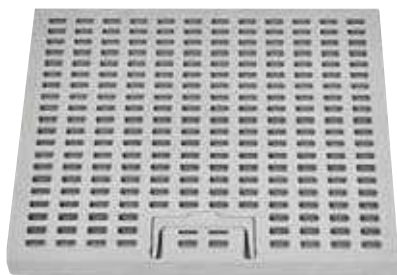

REJILLA SUPER TOP

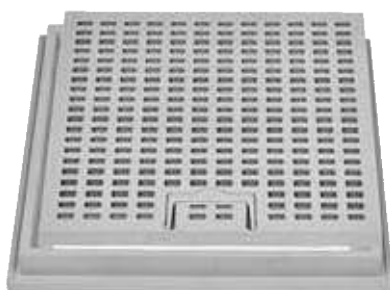

REJILLA CON MARCO SUPER TOP

Consta de una manilla para facilitar la abertura y una óptima resistencia a agentes atmosféricos externos.

**Material:**  
Copolímero de polipropileno reforzado anti-UV



FICHA TÉCNICA

## REJILLA Y MARCO SUPER TOP

### DESCRIPCIÓN / PRODUCT ORDER DATA SHEET

COD.	MOD.			€/Pz	
<b>REJILLA SUPER TOP</b>					
GSM20-02	Rejilla Super TOP 20x20			1332	3,63
GSM30-02	Rejilla Super TOP 30x30			504	8,12
GSM40-02	Rejilla Super TOP 40x40			237	16,98
GSM55-02	Rejilla Super TOP 55x55			100	55,23
<b>TAPADERA+MARCO SUPER TOP</b>					
TSN20+GSM20-02	Tapadera+Marco 20x20			1152	6,08
TSN30+GSM30-02	Tapadera+Marco 30x30			504	12,49
TSN40+GSM40-02	Tapadera+Marco 40x40			252	24,60
TSN55+GSM55-02	Tapadera+Marco 55x55			120	74,15

### FICHA TÉCNICA DEL PRODUCTO

MOD.	A*	B*	H1*	C*	H2*	Carga de ruptura
20x20	23,2	16	3,8	18,5	2,9	6,1 kN
30x30	33	25	4,1	28	3,8	11,4 kN
40x40	43,9	34,5	4,4	38	3,8	21,4 kN
55x55	60,3	47,6	6,7	53	4,9	41,7 kN

\*MEDIDA EN CENTÍMETROS

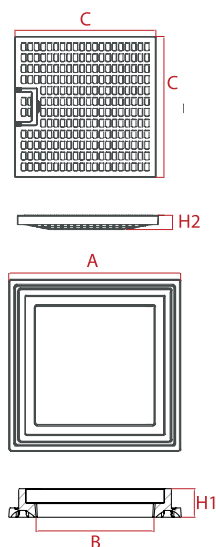

EXTERIORES

CANALETAS Y SUMIDORES DE DUCHA

SUELO Y DRENAJE

TECHOS Y CUBIERTAS

REDES Y AISLAMIENTO

AIREACIÓN

ARMAZONES Y PREMARCO

REVESTIMIENTO ACCESORIOS CERÁMICA

ENCOFRADO

ACCESORIOS PARA PROFESIONALES

# TAPADERA Y REJILLA TOP CON MARCO VERDE



TAPADERA CON MARCO TOP

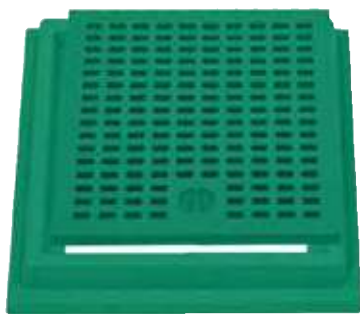

REJILLA CON MARCO TOP

Tiene un diseño simple y buena resistencia a los agentes atmosféricos. Comparado con la versión "NOR", de la cual hereda el diseño externo, tiene el mismo modo de apertura pero mucho más reforzado para lograr una mejor resistencia mecánica.

**Material:**  
Copolímero de polipropileno reforzado anti-UV



FICHA TÉCNICA TAPA+MARCO



FICHA TÉCNICA REJILLA+MARCO

## TAPA + MARCO TOP VERDE

### DESCRIPCIÓN / PRODUCT ORDER DATA SHEET

COD.	MOD.				€/Pz
TSN20+CSP20-02V	Tapadera+Marco "TOP" 20x20		32	1152	9,82
TSN30+CSP30-02V	Tapadera+Marco "TOP" 30x30		14	504	17,36
TSN40+CSP40-02V	Tapadera+Marco "TOP" 40x40		6	252	30,80
TSN55+CSN55-01V	Tapadera+Marco "TOP" 55x55		3	120	78,82

## REJILLA + MARCO TOP VERDE

### DESCRIPCIÓN / PRODUCT ORDER DATA SHEET

COD.	MOD.				€/Pz
TSN20+GSP20V	Rejilla +Marco "TOP" 20x20		32	1152	7,78
TSN30+GSP30V	Rejilla +Marco "TOP" 30x30		14	504	14,39
TSN40+GSP40V	Rejilla +Marco "TOP" 40x40		6	252	25,19
TSN55+GSP55V	Rejilla +Marco "TOP" 55x55		3	120	64,06

### FICHA TÉCNICA DEL PRODUCTO

MOD.	A*	B*	H1*	C*	H2*	Carga de Ruptura
20x20	23,2	16	3,8	18,5	2,9	6,3kN(tapa)/ 6,1kN(rejilla)
30x30	33	125	4,1	28	3,8	14,4kN(tapa)/ 11,4kN(rejilla)
40x40	43,9	34,5	4,4	38	3,8	22,6kN(tapa)/ 21,4kN(rejilla)
55x55	60,3	47,6	6,7	53	4,9	44,4kN(tapa)/ 41,7kN(rejilla)

\*MEDIDA EN CENTÍMETROS

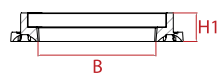
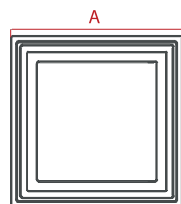
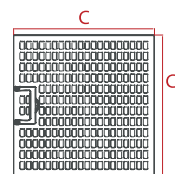

# TAPA HERMÉTICA TOP GOMA

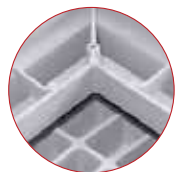

**Material tapadera:**  
Copolímero de polipropileno reforzado anti-UV.



FICHA TÉCNICA  
TAPA HERMÉTICA

**Gomas:**  
La goma selladora combinada con la arqueta y la tapadera hermética evita cualquier infiltración de agua.

**Material:**  
Caucho



FICHA TÉCNICA  
GOMA

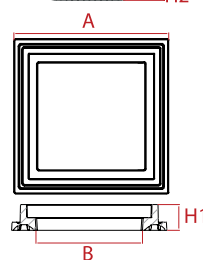
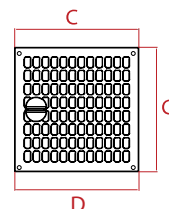

Gomas:

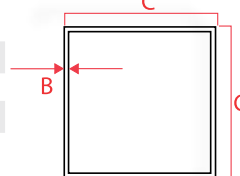

## TAPA HERMÉTICA TOP Y GOMA

DESCRIPCIÓN / PRODUCT ORDER DATA SHEET

COD.	MOD.				€/Pz
CSN20	Tapa con tornillo TOP 20x20	●	1	1332	5,09
CSN30	Tapa con tornillo TOP 30x30	●	1	480	14,03
CSN40	Tapa con tornillo TOP 40x40	●	1	234	28,17
CSN55	Tapa con tornillo TOP 55x55	●	1	100	74,87
TSN20-02	Marco TOP PP 20x20cm	●	1	-	2,45
TSN30-02	Marco TOP PP 30x30cm	●	1	-	4,37
TSN40-02	Marco TOP PP 40x40cm	●	1	-	7,62
TSN55-02	Marco TOP PP 55x55cm	●	1	-	18,92
CSN20+TSN20-02	Tapa + Marco TOP 20x20	●	32	1152	7,54
CSN30+TSN30-02	Tapa + Marco TOP 30x30	●	14	504	18,39
CSN40+TSN40-02	Tapa + Marco TOP 40x40	●	6	252	35,79
CSN55+TSN55-02	Tapa + Marco TOP 55x55	●	3	120	93,79
GOMA20	Goma 20x20	●	1	-	3,78
GOMA30	Goma 30x30	●	1	-	5,23
GOMA40	Goma 40x40	●	1	-	7,33
GOMA55	Goma 55x55	●	1	-	10,89

## FICHA TÉCNICA DEL PRODUCTO

MOD.	A*	B*	H1*D	C*	*	H2*	Carga de Ruptura
Tapa + marco con tornillo 20x20	23,2	16	3,8	18,5	16,7	2,9	6,3kN
Tapa + marco con tornillo 30x30	33	25	4,1	28	27,2	3,8	14,4kN
Tapa + marco con tornillo 40x40	43,9	34,5	4,4	38	36,2	4,2	22,6kN
Tapa + marco con tornillo 55x55	60,3	47,6	6,7	53	50,7	4,9	44,4kN

MOD.	B*	C*	Espesor*
Goma 20x20	1,6	18,5	0,2
Goma 30x30	1,5	28	0,2
Goma 40x40	1,8	38	0,2
Goma 55x55	2,1	53	0,2

\*MEDIDA EN CENTÍMETROS

# TAPADERA Y REJILLA SUPER TOP 65x65



TAPADERA SUPER TOP

**Material:**  
Copolímero de polipropileno reforzado anti-UV



FICHA TÉCNICA



REJILLA SUPER TOP

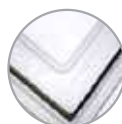

## TAPADERA Y REJILLA SUPER TOP 65x65

DESCRIPCIÓN / PRODUCT ORDER DATA SHEET

COD.	MOD.			€/Pz
TS65+CS65	Tapadera con marco sifonado PP	●	28	140,90
TS65+GS65	Rejilla con marco sifonado PP	●	28	140,90

### FICHA TÉCNICA DEL PRODUCTO

MOD.	A*	B*	H1*	C*	H2*	Carga de ruptura
65x65	78	60	8	65,4	6	26,3 kN
65x65	78	60	8	65,4	6	24,6 kN

\*MEDIDA EN CENTÍMETROS

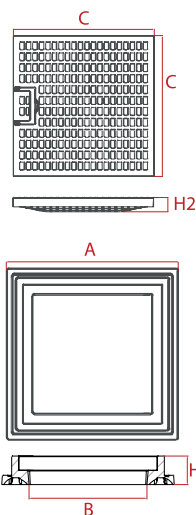

# ARQUETA HERMÉTICA



Detalle inferior

Garantiza un excelente sello hidráulico y una excelente resistencia a los golpes, un elemento extremadamente seguro y fiable. Cada cabina está equipada con tornillos y junta en polipropileno suave negro.

**Material:**  
Copolímero Polipropileno reforzado anti UV



FICHA TÉCNICA

## ARQUETA HERMÉTICA PARA CABLES ELÉCTRICOS

DESCRIPCIÓN / PRODUCT ORDER DATA SHEET

COD.	MOD.				€/Pz
PE25-01	Arqueta hermética 25x25		4	128	21,01

### FICHA TÉCNICA DEL PRODUCTO

MOD.	A*	B*	C*	D*
25x25	27,5	24	27,1	4,8

\*MEDIDA EN CENTÍMETROS

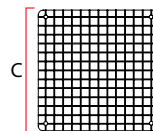
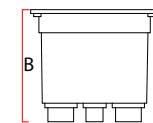
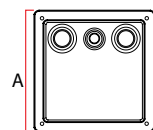

# TAPADERA SIFONADA



Tienen un diseño simple y buena resistencia a los agentes atmosféricos. El sifón central ofrece un excelente mecanismo de sifonado evitando desagradables olores y aportando resistencia y confiabilidad. Sostenido en una sola pieza.

**Material:**  
Copolimero de polipropileno reforzado anti-UV.



FICHA TÉCNICA



## TAPADERA SIFONADA

### DESCRIPCIÓN / PRODUCT ORDER DATA SHEET

COD.	MOD.				€/Pz
CSIF30-01	Tapadera sifonada 30x30	●	10	280	21,78
CSIF40-01	Tapadera sifonada 40x40	●	7	140	33,49
CSIF55-01	Tapadera sifonada 55x55	●	1	120	89,72

### FICHA TÉCNICA DEL PRODUCTO

MOD.	A*	B*	L*	H1*	H2*	H3*
Tapadera sifonada 30x30	28	13,5	31,5	5,5	6	4
Tapadera sifonada 40x40	38	17,5	43,5	7,6	8,5	4,5
Tapadera sifonada 55x55	53	18	60,5	5	7,4	6,8

\*MEDIDA EN CENTÍMETROS

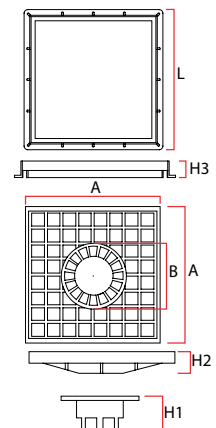

# TAPADERA RELLENABLE



**Material:**  
Copolímero de polipropileno reforzado anti-UV.



FICHA TÉCNICA

## TAPADERA RELLENABLE

DESCRIPCIÓN / PRODUCT ORDER DATA SHEET

COD.	MOD.				€/Pz
SP30-01	Tapadera rellenable 30x30	●	10	280	13,25
SP40-01	Tapadera rellenable 40x40	●	10	160	22,60

### FICHA TÉCNICA DEL PRODUCTO

MOD.	A*	B*	L*	H2*	H3*
Tapadera rellenable 30x30	28,5	24	31,5	5,5	4
Tapadera rellenable 40x40	38,5	36	43,5	5,5	4,5

\*MEDIDA EN CENTÍMETROS

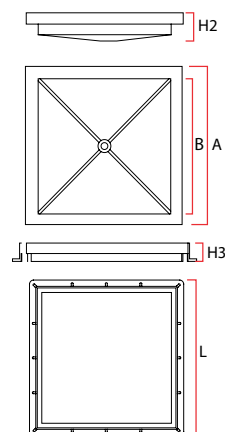

# SUMIDEROS SIFONADOS EN PP



Detalle inferior





**Material:**  
Copolímero de  
polipropileno reforzado  
anti-UV



FICHA TÉCNICA

## SUMIDEROS SIFONADOS PP

DESCRIPCIÓN / PRODUCT ORDER DATA SHEET

COD.	MOD.				€/Pz
CH10-01	Sumideros Sifonados PP 10x10	●	48	5184	1,10
CH15-01	Sumideros Sifonados PP 15x15	●	32	1728	2,60
CH20-01	Sumideros Sifonados PP 20x20	●	28	784	4,64
CH25-01	Sumideros Sifonados PP 25x25	●	12	384	6,08
CH30-01	Sumideros Sifonados PP 30x30	●	10	280	9,68

### FICHA TÉCNICA DEL PRODUCTO

MOD.	A*	B*	C*	H*	Ø SALIDAS
10x10	10	9	8	4,6	32 - 40
15x15	15	13,5	12,5	5,8	40 - 50 - 63
20x20	20	18	15	7,5	80 - 100 - 110
25x25	25	22,5	19	8,2	100 - 110
30x30	30	26,5	22	10	100 - 110 - 125

\*MEDIDA EN CENTÍMETROS

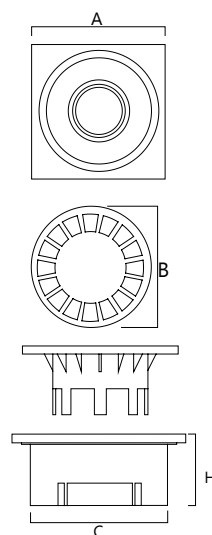

# SUMIDEROS SIFONADOS CON DESCARGA LATERAL



CH14TEL-01

CH11TEL-01  
CH15TEL-06

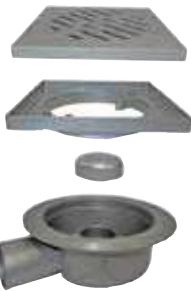

CH11-01  
CH15-04  
CH20-04  
CH25-04  
CH30-04



CH14TEL-01B



**Material:**  
Disponible en INOX y ABS  
Copolímero de  
polipropileno reforzado  
anti-UV



FICHA TÉCNICA

## SUMIDEROS SIFONADOS CON DESCARGA LATERAL

### DESCRIPCIÓN / PRODUCT ORDER DATA SHEET

COD.	MOD.				€/Pz
CH11-01	11,5x11,5 - Ø50mm		40	2160	5,12
CH15-04	15x15 - Ø50mm		48	1344	7,48
CH20-04	20x20 - Ø50mm		25	700	17,41
CH25-04	25x25 - Ø63mm		12	336	26,75
CH30-04	30x30 - Ø80mm		8	224	36,36
CH11TEL-01	11,5x11,5 - Telescopico		24	1296	7,13
CH15TEL-06	15x15 - Telescopico		28	784	10,02
CH14TEL-01	Sifonado 14x14 Regulable-ABS		20	600	6,87
CH14TEL-01B	Sifonado 14x14 Regulable-ABS		20	600	6,87

### FICHA TÉCNICA DEL PRODUCTO

MOD.	A*	B*	D*	H*	Hmax*
11,5x11,5 - Ø50mm	11	10,6	5	7,1	--
15x15 - Ø50mm	15	14,6	5	7,1	--
20x20 - Ø50mm	20	16,8	5	7,2	--
25x25 - Ø63mm	25	21,2	6,3	9	--
30x30 - Ø80mm	30	25,9	8	11	--
11,5x11,5 - Telescopico	11	10,6	5	7,1	11
15x15 - Telescopico	15	14,6	5	7,1	11
Sifonado 14x14 Regulable-ABS	14	--	4	6,4	6,9

\*MEDIDA EN CENTÍMETROS

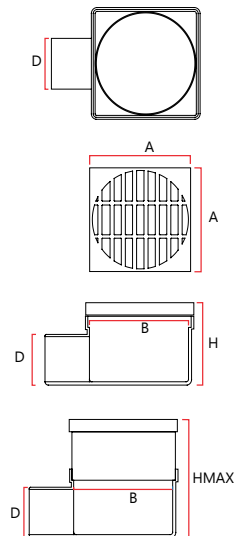

EXTERIORES

CANALETAS Y  
SUMIDEROS DE DUCHA

SUELO Y DRENAJE

TECHOS Y CUBIERTAS

REDES Y AISLAMIENTO

AIREACIÓN

ARMAZONES Y  
PREMARCOS

REVESTIMIENTO  
ACCESORIOS CERÁMICA

ENCOFRADO

ACCESORIOS PARA  
PROFESIONALES

# SUMIDEROS SIFONADOS REJILLA INOX



**Material:**  
CH11TEL-03  
CH15TEL-02  
CH11-02  
CH15-05  
PP drenaje con Anti-UV  
Rejilla de acero  
inoxidable AISI 304  
Salida Ø5cm

**Material:**  
CH15TEL-03  
Drenaje ABS; Cuadrícula  
en INOX AISI 304  
Salida Ø4cm



FICHA TÉCNICA

## SUMIDEROS SIFONADOS REJILLA INOX

### DESCRIPCIÓN / PRODUCT ORDER DATA SHEET

COD.	MOD.				€/Pz
CH11-02	11,5x11,5	●	40	2160	10,60
CH15-05	15x15	●	48	1344	13,40
CH11TEL-03	11,5x11,5 - Telescopico	●	24	1296	11,64
CH15TEL-02	15x15 - Telescopico	●	28	784	13,66
CH15TEL-03	Sifonado 15x15 Regulable	●	12	360	18,92

### FICHA TÉCNICA DEL PRODUCTO

MOD.	A*	B*	D*	H*	Hmax*
11,5x11,5	11	10,6	5	7,1	--
15x15	15	14,6	5	7,1	--
11,5x11,5 - Telescopico	11	10,6	5	7,1	11
15x15 - Telescopico	15	14,6	5	7,1	11
Sifonado 15x15 Regulable	15	--	4	6,5	6,9

\*MEDIDA EN CENTÍMETROS

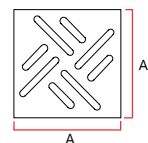
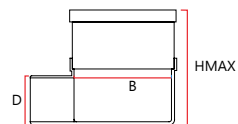
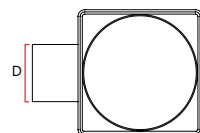
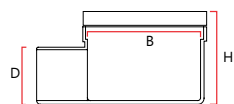

# SUMIDEROS PARA EXTERIORES EN FUNDICIÓN Y ALUMINIO FUNDIDO



Material:  
Fundición dúctil  
Aluminio fundido



FICHA TÉCNICA  
FUNDICIÓN DÚCTIL



FICHA TÉCNICA  
ALUMINIO FUNDIDO

## SUMIDEROS FUNDICIÓN DÚCTIL Y ALUMINIO FUNDIDO

### DESCRIPCIÓN / PRODUCT ORDER DATA SHEET

COD.	MOD.			€/Pz
<b>SUMIDEROS FUNDICIÓN DÚCTIL</b>				
CHF1515	Sumidero Fundición Dúctil 15x15		1	11,52
CHF2020	Sumidero Fundición Dúctil 20x20		1	18,82
CHF2525	Sumidero Fundición Dúctil 25x25		1	28,93
CHF3030	Sumidero Fundición Dúctil 30x30		1	38,54
CHF4040	Sumidero Fundición Dúctil 40x40		1	69,72

### SUMIDEROS DE ALUMINIO

CHAL1515	Sumidero de Aluminio fundido 15x15		1	13,66
CHAL2020	Sumidero de Aluminio fundido 20x20		1	23,04
CHAL2525	Sumidero de Aluminio fundido 25x25		1	32,45
CHAL3030	Sumidero de Aluminio fundido 30x30		1	42,14
CHAL4040	Sumidero de Aluminio fundido 40x40		1	61,82

### FICHA TÉCNICA DEL PRODUCTO

MOD.	A*	B*	C*	H*	ØSalidas
<b>SUMIDEROS FUNDICIÓN DÚCTIL</b>					
15x15	14,5	11	12,5	6	50
20x20	19	14,5	15,50	6	75
25x25	24,5	18,5	20	6	90
30x30	30	21,5	23	6	110
40x40	38,5	28	29,5	6	125

### SUMIDEROS DE ALUMINIO

15x15	14,7	11,1	12	5,80	50
20x20	19,7	14,4	14	5,80	75
25x25	24,2	18,4	19,5	5,80	90
30x30	29,7	21,2	22,5	5,80	110
40x40	38,4	47,7	28,5	5,80	125

\*MEDIDA EN CENTÍMETROS

### RESISTENCIA

NORMA. EN124:1995  
TRAFICO. B-125  
FUERZA DE CONTROL (KN).125.0

2/3 FUERZA DE CONTROL (KN). 83.3  
FORMA Y DIMENSIÓN DEL PLATO. Ø 250MM  
FLECHA RESIDUAL ADMISIBLE (MM). 3,1

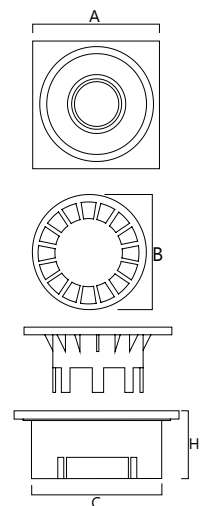





MADE IN

AMERICA

THE

# INSTRUCCIONES PARA INSTALACIÓN DE CANALETAS

En los casos especiales se deben evaluar individualmente de acuerdo con las especificaciones de los ingenieros y el departamento técnico. Una instalación correcta garantiza la calidad y características técnicas del producto, permite que este cumpla con su función de drenaje y estética.

Al mismo tiempo que se garantiza una larga durabilidad, un correcto funcionamiento del sistema de drenaje, hidráulico y estructural.

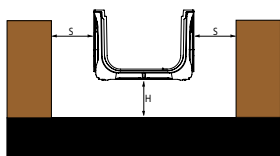

## PRIMERA FASE: ZANJA

Antes de comenzar con la excavación se deben realizar las comprobaciones oportunas, para definir los desniveles apropiados y dimensiones. Además del tamaño de la canaleta, se debe considerar las tuberías de desagües y el espacio adecuado para el asentamiento "H" y para el hormigón de flanqueo "S". Las dimensiones que deben tomarse se detallan en la tabla de la página siguiente, con previa comprobación de que el suelo tiene la consistencia adecuada para garantizar un apoyo y la carga que ha de soportar.

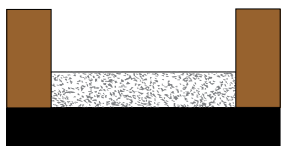

## SEGUNDA FASE: CIMENTACIÓN DE LA BASE

Preparar una cama de hormigón a la altura "H" indicada. En el caso que se espere paso frecuente de vehículos pesados se recomienda equipar la base el mallazo adecuado al peso a soportar. La cama de hormigón debe tener una pendiente adecuada para permitir el drenaje adecuado.

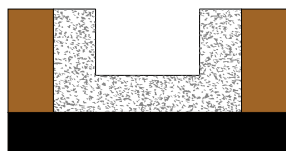

## TERCERA FASE: POSICIONAMIENTO DE LA CANALETA

Coloque las canaletas a partir del punto del flujo de salida y bloquee la base para evitar el desplazamiento o falta de alineación durante la colocación subsiguiente del apoyo concreto.

Completar la colocación de drenajes requerida, y para calcular la altura máxima "S" no olvidar el espesor de la rejilla, teniendo en cuenta los esquemas de revestimiento y diseño final.

Durante la fase de vertido y secado del hormigón, las rejillas tendrán que seguir montadas y fijadas para evitar cualquier deformación de las canaletas causado por la dilatación del hormigón.

Prevea la instalación de los complementos laterales (perfiles), diseñados para garantizar la resistencia deseada (D400 – E600 – F900). El montaje simultáneo de las rejillas en esta fase facilitará la instalación. En los casos en que se espera un paso frecuente de vehículos pesados, se recomienda instalar un refuerzo estructural en los laterales para mejorar el rendimiento de la canaleta.

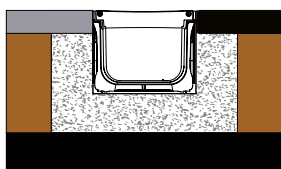

## CUARTA FASE: EJECUCIÓN Y COLOCACIÓN

Revisar el apriete de los tornillos y completar el recubrimiento final con al menos 3-5 mm por encima de la rejilla.

# INSTRUCCIONES PARA INSTALACIÓN DE CANALETAS

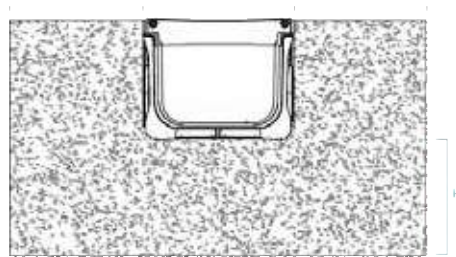

## TABLA

Clase de carga (EN 1433)		A15	C250	D 400	E600	F900
Carga aplicable (EN 1433)	kN	15	250	400	600	900
Altura mínima del hormigón para la cama H	mm	80	150	200	200÷250	250÷300
Espeso mínimo en los laterales "S"	mm	80	150	200	250	250÷300
Clase de resistencia a la compresión de hormigón (EN 206-1)		C 25	C 25/30	C 25/30	C 30/37	C 35/45

## MODO DE EMPLEO

Clase A 15 (Carga de rotura > 15 kN). Zonas de peatones, ciclistas o espacios verdes

Clase B 125 (Carga de rotura > 125 kN). Para Aceras - zonas peatonales abiertas al tráfico de vez en cuando y areas de estacionamiento y aparcamientos de varios pisos para coches.

Clase C 250 (Carga de rotura > 250 kN). Para dispositivos de cubrimiento instalados sobre arcenes y en la zona de las cunetas de las calles, que medida a partir del bordillo de la acera se extiende en un máximo de 0,5 m sobre la calzada y de 0,2 m sobre la acera.

Clase D 400 (Carga de rotura > 400 kN). Calzadas, carreteras provinciales y estatales (incluyendo calles peatonales), arcenes estabilizados y zonas de aparcamiento para todo tipo de vehículos.

Clase E 600 (Carga de rotura > 600 kN). Areas por las que circulan vehículos de gran tonelaje, como los puertos y aeropuertos.

Clase F 900 (Carga de rotura > 900 kN). Zonas sometidas a cargas particularmente elevadas, por ejemplo pavimentos de los aeropuertos.

El cuerpo, el lateral de la canaleta y el hormigón deben formar una sola estructura capaz de soportar las tensiones externas.

Como se indica más adelante, para la instalación óptima de las canaletas, la zanja donde se depositan sus canaletas deben tener un tamaño adecuado para cumplir con las medidas que figuran en la tabla.

La tabla y el diagrama que a continuación encontrarán muestra con exactitud la dimensión mínima que necesitan para el lateral y la parte inferior de hormigón, creando un único cuerpo de paso con el que puede soportar la carga esperada en función de las características específicas en la rejilla, teniendo en cuenta la calidad del hormigón: RCK 300.

Durante la instalación, se recomienda unir todas las uniones de la canaleta con sellador de silicona acético, a excepción de los de ABS que necesariamente debe ser combinado con un sellador bicomponente que garantiza la perfecta estanqueidad a los líquidos.

# CANALETAS EN PP 50CM



Parte trasera canaleta:  
H14: ø 50  
H16: ø 60-75-90



Base de fijación de rejilla



Canal para sistemas de limpieza de piscinas o la recogida de agua pluvial. Diseñada y reforzada para su durabilidad y funcionalidad. Disponible en varias dimensiones y en color gris, blanco.

**Material:**  
Copolímero de polipropileno reforzado anti-UV



FICHA TÉCNICA

## CANALETAS EN PP 50CM

### DESCRIPCIÓN / PRODUCT ORDER DATA SHEET

COD.	MOD.				€/Pz
CN13-01	Canaleta en PP 50x13xH7,5	●	20	640	4,82
CN13-02	Canaleta en PP 50x13xH14	●	18	360	7,42
CN20-01	Canaleta en PP 50x20xH16	●	10	200	9,11
CN13-01B	Canaleta PP 50x13 Blanca H.7,5	○	20	640	5,73
CN20-01B	Canaleta PP 50x20 Blanca H.16	○	10	200	10,88

### FICHA TÉCNICA DEL PRODUCTO

MOD.	A*	B*	D*	L*
CM13xH7,5	13	7,5	5	50
CM13xH14	13	14	5	50
CM20xH16	20	16	6-7,5-9	50

\*MEDIDA EN CENTÍMETROS

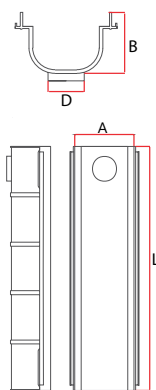

# REJILLA Y ACCESORIOS PARA CANALETA EN PP 50CM

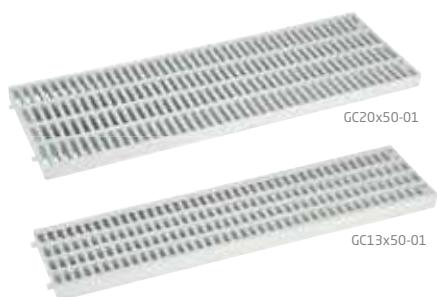

REJILLA



TAPONES

**Material:**  
Copolímero de polipropileno reforzado anti-UV



Ejemplo de montaje

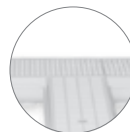

Ejemplo del uso de angular



FICHA TÉCNICA

## REJILLAS PARA CANALETAS

### DESCRIPCIÓN / PRODUCT ORDER DATA SHEET

COD.	MOD.				€/Pz
GC13X50-01	Rejilla 13x50	●	1	850	4,87
GC20X50-01	Rejilla 20x50	●	1	440	10,38
GC13X50-01B	Rejilla Blanca 13x50	○	1	850	5,89
GC20X50-01B	Rejilla Blanca 20x50	○	1	440	12,69

### FICHA TÉCNICA DEL PRODUCTO

MOD.	A*	L*	C*
Rejilla 13x50	13	50	2
Rejilla 20x50	20	50	2
Rejilla Blanca 13x50	13	50	2
Rejilla Blanca 20x50	20	50	2

\*MEDIDA EN CENTÍMETROS

## ANGULARES Y TAPONES PARA CANALETAS

### DESCRIPCIÓN / PRODUCT ORDER DATA SHEET

COD.	MOD.				€/Pz
CNR13-02	Angular 13xH7,5	●	25	2000	6,85
CNR13-02B	Angular 13xH7,5	○	25	2000	7,97
CNR13-03	Angular 13xH14	●	15	1200	10,27
CNR20-01	Angular 20xH16	●	24	384	14,09
CNR20-01B	Angular 20xH16	○	24	384	15,25
TP13-01	Tapón 13xH7,5	●	65	9360	1,54
TP13-02	Tapón 13xH14	●	36	5184	2,24
TP20-01	Tapón 20xH16	●	12	1728	3,51

### FICHA TÉCNICA DEL PRODUCTO

MOD.	A*	B*	D*
Angular 13xH7,5	13	13,2	8,5
Angular 13xH14	13	13,2	16,5
Angular 20xH16	20	20,4	18,5
Tapón 13xH7,5	13	7,5	5
Tapón 13xH14	13	14	7,5-9
Tapón 20xH16	20	16	10-11

\*MEDIDA EN CENTÍMETROS

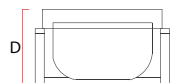
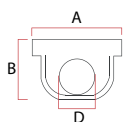
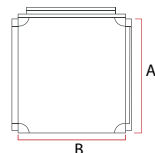
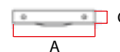
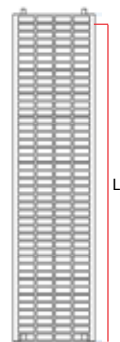

EXTERIORES

CANALETAS Y SUMIDORES DE DUCHA

SUELO Y DRENAJE

TECHOS Y CUBIERTAS

REDES Y AISLAMIENTO

AIREACIÓN

ARMAZONES Y PREMARCO

REVESTIMIENTO ACCESORIOS CERÁMICA

ENCOFRADO

ACCESORIOS PARA PROFESIONALES

# CANALETA COMPACT Y TAPÓN



Canaleta de desagüe fabricada en polipropileno con un acabado de color negro o gris. Es ideal para crear un sistema de drenaje de agua, simple y efectivo. Se puede utilizar en suelos con un espesor reducido, debido a su baja altura.

### Material:

Copolímero de polipropileno reforzado anti-UV



FICHA TÉCNICA



TAPÓN

Descarga H3,5: Ø 40MM  
Descarga H5: Ø 40 e Ø 50MM



DESCARGA INFERIOR  
Ø 40 - 50 - 63 - 75 - 80MM



DESCARGA LATERAL  
H3,5: Ø 40MM  
H5: Ø 40 e Ø 50MM



A15

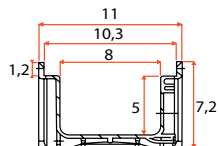
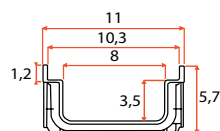

## CANALETA COMPACT Y TAPÓN

### DESCRIPCIÓN / PRODUCT ORDER DATA SHEET

COD.	MOD.				€/Pz
CN10-01	Canaleta 10x100 H3,5		1	450	4,80
CN10-02	Canaleta 10x100 H5		1	350	5,56
CN10-01A	Canaleta 10x100 H3,5		1	450	5,84
CN10-02A	Canaleta 10x100 H5		1	350	6,71
TP10-01	Tapón 10x100 H3,5		200	--	3,18
TP10-02	Tapón 10x100 H5		150	--	3,18
TP10-03	Tapón 10x100 H3,5		200	--	3,40
TP10-04	Tapón 10x100 H5		150	--	3,40

### FICHA TÉCNICA DEL PRODUCTO

MOD.	A*	B*	C*	H*	Clase de carga
10x100 H3,5	100	4-5-6,3-7,5-8	11	5,7	A15
10x100 H5	100	4-5-6,3-7,5-8	11	7,2	A15
Tapón 10x100 H3,5	11	4	-	5,4	--
Tapón 10x100 H5	11	4-5	--	6,9	--

\*MEDIDA EN CENTÍMETROS

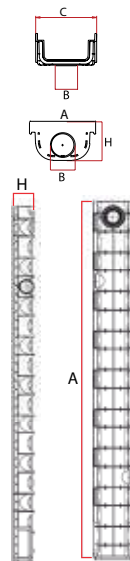

# REJILLAS Y ACCESORIOS PARA CANALETA COMPACT



ANTIROBO

GC10X100-01  
GC10X100-01A

GC10X100-03

GC10X100-02



Posicionamiento de antirrobo



Sistema de autobloqueo de la rejilla PP

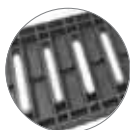

Parte trasera de la rejilla PP



Las rejillas están fabricadas como accesorio para nuestras canales. Son en material plástico (PP), y en metal (acero galvanizado e inoxidable). Gracias a su diseño innovador combina buena resistencia a un bajo peso.

### Material:

Copolímero polipropileno reforzado anti-U  
Acero galvanizado  
moldeado  
Acero inoxidable AISI304



FICHA TÉCNICA

## REJILLAS + ACCESORIOS COMPACT

### DESCRIPCIÓN / PRODUCT ORDER DATA SHEET

COD.	MOD.				€/Pz
FERMO10-01	Antirrobo para rejilla galv. compact	●	50	--	2,24
GC10X100-01	Rejilla galvanizada 10x100	●	1	1100	8,80
GC10X100-02	Rejilla en PP 10x100	●	1	1012	4,51
GC10X100-03	Rejilla en PP 10x100	●	1	1012	4,95
GC10X100-01A	Rejilla inox 10x100	●	1	1100	45,70

### FICHA TÉCNICA DEL PRODUCTO

MOD.	A*	B*	H*	Clase de carga
Antirrobo	10,8	1,4	2,1	--
Rejilla galvanizada 10x100	100	10,2	1,3	A15
Rejilla en PP 10x100	100	10,2	1,2	A15
Rejilla inox 10x100	100	10,2	1,3	A15

\*MEDIDA EN CENTÍMETROS

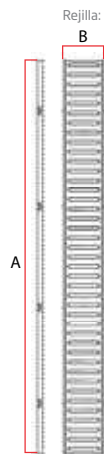

H

Antirrobo:

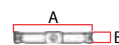

EXTERIORES

CANALETAS Y SUMIDERO DE DUCHA

SUELO Y DRENAJE

TECHOS Y CUBIERTAS

REDES Y AISLAMIENTO

AIREACIÓN

ARMAZONES Y PREMARCO

REVESTIMIENTO ACCESORIOS CÉRAMICA

ENCOFRADO

ACCESORIOS PARA PROFESIONALES

# CANALETAS NOR



**TAPÓN**  
Descarga H5: Ø 50 y Ø 60 MM  
Descarga H7,5: Ø 50 y Ø 75 MM  
Descarga H15: Ø 50 y Ø 75 MM



Ejemplo del montaje



**DESCARGA INFERIOR**  
H5 y H7,5: Ø75-Ø100-Ø80-Ø110MM  
H15: Ø75-Ø100MM



A15

Canaleta de desagüe fabricada en polipropileno con un acabado de color negro o gris. Es ideal para crear un sistema de drenaje de agua, simple y efectivo. Garantiza fuerza y simplicidad.

## Material:

Copolímero de polipropileno reforzado anti-UV



FICHA TÉCNICA

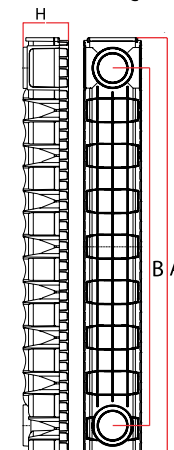
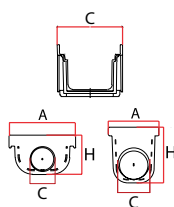
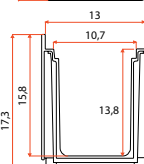
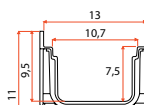
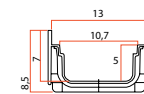

## CANALETAS NOR

### DESCRIPCIÓN / PRODUCT ORDER DATA SHEET

COD.	MOD.				€/Pz
CN13-07	Canaleta 13x100 H5	●	1	248	6,49
CN13-09	Canaleta 13x100 H7,5	●	1	184	8,15
CN13-10	Canaleta 13x100 H15	●	1	112	13,90
CN13-07A	Canaleta 13x100 H5	●	1	248	7,88
CN13-09A	Canaleta 13x100 H7,5	●	1	184	9,62
CN13-11	Canaleta 13x100 H15	●	1	112	16,67
TP13-03	Tapón 13x100 H5	●	150	--	1,74
TP13-04	Tapón 13x100 H7,5	●	100	--	1,87
TP13-05	Tapón 13x100 H15	●	50	--	2,12
TP13-06	Tapón 13x100 H5	●	150	--	1,74
TP13-07	Tapón 13x100 H7,5	●	100	--	1,87
TP13-08	Tapón 13x100 H15	●	50	--	2,12

### FICHA TÉCNICA DEL PRODUCTO

MOD.	A*	B*	C*	H*	Clase de carga
Canaleta 13x100 H5	100	86,7	13,8	8,5	A15
Canaleta 13x100 H7,5	100	86,7	13,8	11	A15
Canaleta 13x100 H15	100	86,7	13,8	17,3	A15
Tapón 13x100 H5	13,8	--	5-6	7,3	--
Tapón 13x100 H7,5	13,8	--	5-7,5	9,9	--
Tapón 13x100 H15	13,8	--	5-7,5	16,1	--

\*MEDIDA EN CENTÍMETROS

# REJILLAS Y ACCESORIOS PARA CANALETA NOR



Las rejillas están fabricadas como accesorio para nuestras canales. Son en material plástico (PP), y en metal (acero galvanizado e inoxidable). Gracias a su diseño innovador combina buena resistencia a un bajo peso.

### Material:

Copolímero polipropileno reforzado anti-UV  
Acero galvanizado  
Acero inoxidable AISI304



FICHA TÉCNICA

## REJILLAS + ACCESORIOS CANALETA NOR

### DESCRIPCIÓN / PRODUCT ORDER DATA SHEET

COD.	MOD.				€/Pz
FERMO13-01	Antirrobo 13x100		300	--	2,24
GC13X100-05	Rejilla galvanizada 13x100		1	640	10,28
GC13X100-05AA	Rejilla INOX 13x100		1	640	51,39
GC13X100-08	Rejilla PP reforzada 13x100		1	315	10,24
GC13X100-09	Rejilla PP reforzada 13x100		1	315	13,18
GC13X100-08A	Rejilla Polipropileno 13x100		1	315	7,10
GC13X100-09A	Rejilla Polipropileno 13x100		1	315	8,37
RFEG15	Rejilla fisurada galvanizada 15mm		1	--	41,61
RFEG30	Rejilla fisurada galvanizada 30mm		1	--	47,43
RFEG70	Rejilla fisurada galvanizada 70mm		1	--	59,98
RFEG15I	Rejilla fisurada Inox oculta 15mm		1	--	90,58
RFEG30I	Rejilla fisurada Inox oculta 30mm		1	--	104,25
RFEG70I	Rejilla fisurada Inox oculta 70mm		1	--	132,11

### FICHA TÉCNICA DEL PRODUCTO

MOD.	A*(Largo)	B*	C*	H*	H1*	H2*	Clase de carga
Rejilla galvanizada	100	12,8	--	2,1	--	--	A15
Rejilla en INOX	100	12,8	--	2,1	--	--	A15
Rejilla en PP reforzada	99,5	12,6	--	3,2	--	--	A15
Rejilla Polipropileno	99,5	12,6	--	3,2	--	--	--
Rejilla fisurada 15mm	100	12,4	1	--	1,5	2	A15
Rejilla fisurada 30mm	100	12,4	1	--	3	2	A15
Rejilla fisurada 70mm	100	12,4	1	--	7	2	A15

\*MEDIDA EN CENTÍMETROS

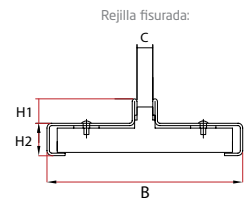
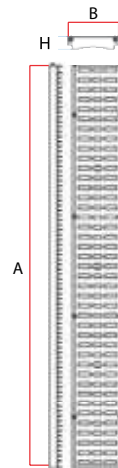

EXTERIORES

CANALETAS Y SUMIDORES DE DUCHA

SUELO Y DRENAJE

TECHOS Y CUBIERTAS

REDES Y AISLAMIENTO

AIREACIÓN

ARMAZONES Y PREMARCOS

REVESTIMIENTO ACCESORIOS CERÁMICA

ENCOFRADO

ACCESORIOS PARA PROFESIONALES

# CANALETAS TOP 13X100



Se utiliza en áreas donde se prevé el paso frecuente de vehículos pesados, para los que requiere una clase de carga de hasta C250.

**Material:**  
ABS con Izod muy alto y resistencia muy alta



FICHA TÉCNICA



**Tapón**  
Descarga H7,5 Y H15:  
Ø 50 y Ø 75 MM



**DESCARGA INFERIOR**  
Ø 75 - Ø 100 - Ø 110 MM



**DESCARGA LATERAL**  
H7,5: Ø 60 y Ø 75 MM  
H15: Ø 75 y Ø 100 MM



C250

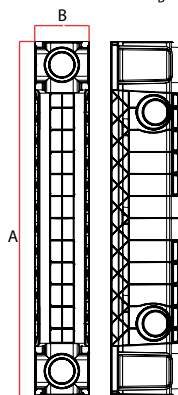
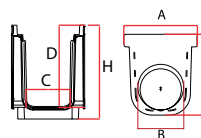
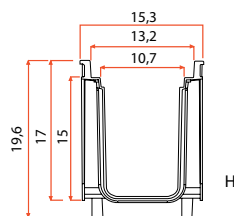
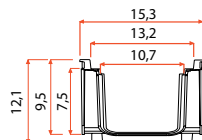

## CANALETAS TOP 13X100

### DESCRIPCIÓN / PRODUCT ORDER DATA SHEET

COD.	MOD.				€/Pz
CN13-03	Canaleta 13x100 H7,5	●	1	168	14,39
CN13-04	Canaleta 13x100 H15	●	1	91	19,05
TP13-01A	Tapón 13x100 H7,5	●	90	--	1,81
TP13-02A	Tapón 13x100 H15	●	50	--	2,04

### FICHA TÉCNICA DEL PRODUCTO

MOD.	A*	B*	C*	D*	H*	Clase de carga
Canaleta 13x100 H7,5	100	15,3	9,5	9,5	12,1	C250
Canaleta 13x100 H15	100	15,3	9,5	17	19,6	C250
Tapón 13x100 H7,5	15,2	5 - 7,5	--	--	10	--
Tapón 13x100 H15	15,2	5 - 7,5	--	--	17,5	--

\*MEDIDA EN CENTÍMETROS

# REJILLAS Y ACCESORIOS PARA CANALETA TOP 13X100

GC13X100-05  
GC13X100-05AA

GC13X100-07

GC13X50-03  
GC13X50-04E

GC13X50-02  
GC13X50-04



ANTIROBO



A15



B125



C250



D400



0068-0925  
EN1433



FICHA TÉCNICA

## REJILLAS + ACCESORIOS CANALETA TOP 13X100

### DESCRIPCIÓN / PRODUCT ORDER DATA SHEET

COD.	MOD.				€/Pz
FERMO13-01	Antirrobo		300	--	2,24
GC13X100-05	Rejilla galvanizada 13x100		1	640	10,28
GC13X100-05AA	Rejilla Inox 13x100		1	640	51,39
GC13X100-07	Rejilla ABS 13x100		1	315	10,76
GC13X50-02	Rejilla Compound 13x50 B125		10	960	16,18
GC13X50-04	Rejilla Compound 13x50 C250		10	960	20,78
GC13X50-03	Rejilla Fundición Dúctil 13x50 C250		1	200	29,19
GC13X50-04E	Rejilla Fundición Dúctil 13x50 D400		1	--	31,13

### FICHA TÉCNICA DEL PRODUCTO

MOD.	A*	B*	H*	Clase de carga	CR. ROT.
Rejilla galvanizada	99,6	13,2	2,1	A15	--
Rejilla inox	99,6	12,6	2	A15	--
Rejilla ABS A15	99,5	12,8	3,2	A15	65KN
Rejilla Compound B125	49,8	12,7	3	B125	125KN
Rejilla Compound C250	49,8	12,7	3	C250	250KN
Rejilla en fundición dúctil C250	49,8	12,5	2	C250	250KN
Rejilla en fundición dúctil D400	50	13	2	D400	400KN

\*MEDIDA EN CENTÍMETROS

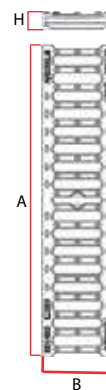

Las rejillas están fabricadas como accesorio para nuestras canales. Son en material plástico (ABS y PA66+30% fibra de vidrio - Compound), metal (acero galvanizado e inoxidable) y fundición dúctil. Todas las rejillas se pueden unir a las canaletas mediante el uso de clips de fijación y a los orificios ya presentes en el mismo.

#### Material:

ABS

Compound: PA66+30% fibra de vidrio

Acero galvanizado moldeado

Acero inoxidable AISI304

Hierro fundición dúctil

EXTERIORES

CANALETAS Y SUMIDERO DE DUCHA

SUELO Y DRENAJE

TECHOS Y CUBIERTAS

REDES Y AISLAMIENTO

AIREACIÓN

ARMAZONES Y PREMARCO

REVESTIMIENTO ACCESORIOS CERÁMICA

ENCOFRADO

ACCESORIOS PARA PROFESIONALES

# CANALETAS TOP 20X100

Se utiliza en áreas donde se prevé el paso frecuente de vehículos pesados, para los que requiere una clase de carga de hasta C250.

**Material:**  
ABS con Izod muy alto y resistencia muy alta



FICHA TÉCNICA



TAPÓN

Descarga H7,5: Ø 50 y Ø 75 MM  
Descarga H15: Ø 50, Ø 75 y Ø 100 MM



DESCARGA LATERAL  
H7,5: Ø 60 y Ø 75 MM  
H15: 75 y Ø 100 MM



DESCARGA INFERIOR  
H7,5: Ø75-Ø90-Ø110-Ø80-Ø100-Ø125 MM  
H15: Ø75-Ø90-Ø110-Ø80-Ø100-Ø125 MM

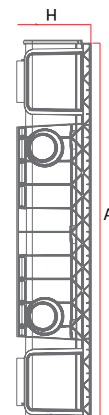
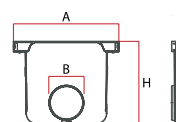
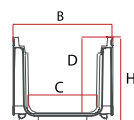
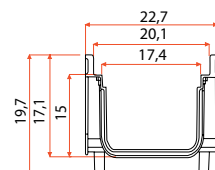
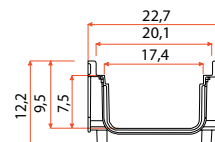

## CANALETAS TOP 20X100

### DESCRIPCIÓN / PRODUCT ORDER DATA SHEET

COD.	MOD.				€/Pz
CN20-04	20x100 H7,5	●	1	115	18,99
CN20-05	20x100 H15	●	1	65	24,48
TP20-03B	Tapón 20x100 H7,5	●	50	-	2,57
TP20-04B	Tapón 20x100 H15	●	30	-	3,10

### FICHA TÉCNICA DEL PRODUCTO

MOD.	A*	B*	H*	C*	D*	Clase de carga
20x100 H7,5	100	22,7	12,2	15,7	9,6	C250
20x100 H15	100	22,7	19,7	15,7	17,1	C250
Tapón 20x100 H7,5	22,6	5 - 7,5	10	--	--	--
Tapón 20x100 H15	22,6	5 - 7,5 - 10	17,5	--	--	--

\*MEDIDA EN CENTÍMETROS

# REJILLAS Y ACCESORIOS PARA CANALETA TOP 20X100

GC20X100-01  
GC20X100-01A



GC20X100-02



GC20X50-03  
GC20X50-04E



GC20X50-02  
GC20X50-04



Las rejillas están fabricadas como accesorio para nuestras canales. Son en material plástico (ABS y PA66+30% fibra de vidrio - Compound), metal (acero galvanizado e inoxidable) y fundición dúctil. Todas las rejillas se pueden unir a las canales mediante el uso de clips de fijación y a los orificios ya presentes en el mismo.

### Material:

ABS  
Compound: PA66+30% fibra de vidrio  
Acero galvanizado moldeado  
Acero inoxidable AISI304  
Hierro fundición dúctil



FICHA TÉCNICA

## REJILLAS + ACCESORIOS CANALETA TOP 20X100

### DESCRIPCIÓN / PRODUCT ORDER DATA SHEET

COD.	MOD.				€/Pz
FERMO20-01	Antirrobo	●	150	--	3,06
GC20X100-01	Rejilla galvanizada 20x100	●	1	480	24,15
GC20X100-01A	Rejilla Inox 20x100	○	1	480	74,98
GC20X100-02	Rejilla ABS 20x100	●	1	360	18,20
GC20X50-03	Rejilla Fundición Dúctil 20x50 C250	●	1	154	48,90
GC20X50-04E	Rejilla Fundición Dúctil 20x50 D400	●	1	154	39,51
GC20X50-02	Rejilla Compound B125	●	1	--	42,15
GC20X50-04	Rejilla Compound C250	●	1	--	Consultar

### FICHA TÉCNICA DEL PRODUCTO

MOD.	A*	B*	H*	Clase de carga
Rejilla estampada galvanizada	99,5	19,9	2	A15
Rejilla inox 20x100	99,5	19,9	2	A15
Rejilla ABS	100	19,8	3,5	A15
Rejilla en fundición dúctil C250	49,8	19,5	2	C250
Rejilla en fundición dúctil D400	49,8	20	2,5	D400
Rejilla Compound B125	50	20	3,2	B125
Rejilla Compound C250	50	20	3,2	C250

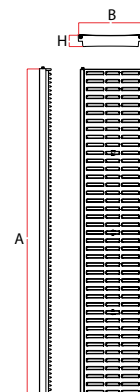

\*MEDIDA EN CENTÍMETROS

# REJILLA FISURADA ELEVADA GALVANIZADA | INOX

## MODO DE APLICACIÓN

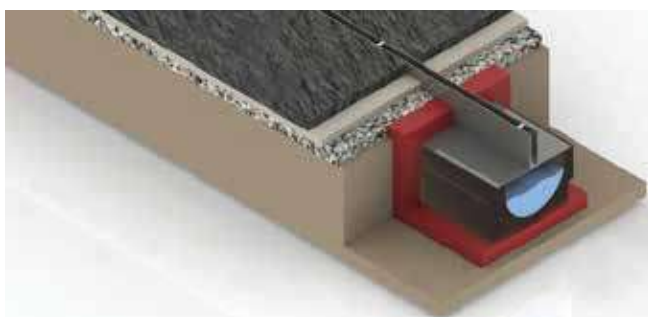

Es una solución que destaca principalmente por su estética. La rejilla se integra perfectamente en los diferentes tipos de pavimento, la ranura de 10 mm de ancho se mimetiza con el entorno.

El sistema se compone de canal, rejilla y registros que siempre se han de prever para poder llevar a cabo trabajos de mantenimiento y limpieza de las líneas de drenaje.

La rejilla y el registro se fabrica en acero galvanizado y inoxidable AISI304, AISI316 ( bajo pedido), de alturas estándar 15, 30 y 70 mm, para adaptarse a los diferentes tipos de pavimento.

Ranura de 10 mm, sección de recogida por cada metro 100 cm<sup>2</sup>.

Aplicaciones: Canal para el drenaje de aguas pluviales en aplicaciones domésticas y zonas publicas donde la estética sea un requerimiento.

### Material:

Acero galvanizado  
Acero Inox (Bajo pedido)

### Norma:

EN1433  
Clase de carga: A15

## REJILLA FISURADA ELEVADA GALVANIZADA

### DESCRIPCIÓN / PRODUCT ORDER DATA SHEET

COD.	MOD.	⊕	Medidas	€/Pz
RFEG15	Rejilla fisurada galvanizada 15mm	●	100x12,4x1,5cm	41,61
RFEG30	Rejilla fisurada galvanizada 30mm	●	100x12,4x3cm	47,43
RFEG70	Rejilla fisurada galvanizada 70mm	●	100x12,4x7cm	59,98
RFEG15I	Rejilla fisurada Inox oculta 15mm	●	100x12,4x1,5cm	90,58
RFEG30I	Rejilla fisurada Inox oculta 30mm	●	100x12,4x3cm	104,25
RFEG70I	Rejilla fisurada Inox oculta 70mm	●	100x12,4x7cm	132,11

### FICHA TÉCNICA DEL PRODUCTO

MOD.	Tipo ranura	Largo*	B*	H1*	H2*	E*
15mm	Central	1000	124	15	2	10
30mm	Central	1000	124	30	2	10
70mm	Central	1000	124	70	2	10

\*MEDIDA EN MILIMETROS



FICHA TÉCNICA

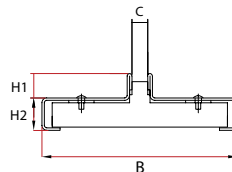

# REGISTRO REJILLA FISURADA



1 unidad por  
cada 10 metros



EN1433



A15

Como elemento complementario a la rejilla fisurada, está el registro, pieza esencial en toda línea de drenaje. El registro es una rejilla extraíble que permite el acceso a la canal, a las zonas de desagüe. Permite realizar los trabajos de mantenimiento y limpieza de la línea o líneas de drenaje.

**Material:**  
Acero galvanizado  
Acero Inox (Bajo pedido)

**Norma:**  
EN1433  
Clase de carga: A15



FICHA TÉCNICA

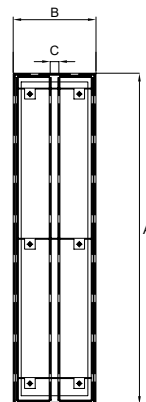
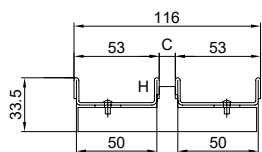
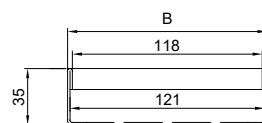

## REGISTRO REJILLA FISURADA

### DESCRIPCIÓN / PRODUCT ORDER DATA SHEET

COD.	MOD.	Medidas	€/Pz
RRFEG15	Registro galvanizado para rejilla fisurada 15mm	50x12,4x1,5cm	46,68
RRFEG30	Registro galvanizado para rejilla fisurada 30mm	50x12,4x3cm	53,24
RRFEG70	Registro galvanizado para rejilla fisurada 70mm	50x12,4x7cm	69,74
RRFEG15I	Registro Inox para rejilla fisurada 15mm	50x12,4x1,5cm	102,40
RRFEG30I	Registro Inox para rejilla fisurada 30mm	50x12,4x3cm	116,30
RRFEG70I	Registro Inox para rejilla fisurada 70mm	50x12,4x7cm	149,78

### FICHA TÉCNICA DEL PRODUCTO

MOD.	Tipo ranura	B*	A*	H*	C*
15mm	Central	124	500	15	10
30mm	Central	124	500	30	10
70mm	Central	124	500	70	10

\*MEDIDA EN MILÍMETROS

EXTERIORES

CANALETAS Y  
SUMIDEROS DE DUCHA

SUELO Y DRENAJE

TECHOS Y CUBIERTAS

REDES Y AISLAMIENTO

AIREACIÓN

ARMAZONES Y  
PREMARCOS

REVESTIMIENTO  
ACCESORIOS CERÁMICA

ENCOFRADO

ACCESORIOS PARA  
PROFESIONALES

# CANALETA TUBULAR CON REJILLA UCAN



1. Calcule los tamaños de las zanjas teniendo en cuenta las medidas de los elementos (ancho x alto) y espesor del lecho de hormigón sobre el que se colocará la canaleta.



2. Preparación de la base:  
Rellena la base con una capa de hormigón y espere que alcance la consistencia adecuada (una hora como mínimo).  
El hormigón debe obtenerse mezclando tres partes de arena, una de cemento y media parte de agua (relación agua/cemento=0,5); la grava debe tener un diámetro máximo de 15 mm.



3. Coloque el conjunto en la base y conéctelo a la tubería de drenaje.



4. Si la línea de drenaje requiere más de un elemento, conéctelos mediante enclavamiento macho-hembra y asegúrese de que estén alineados.



5. Colocación del hormigón en la zanja  
Nivelar la canaleta y colocar el hormigón en capas, para evitar que la canaleta quede suelta. Asegúrese de evitar que el hormigón caiga dentro de la canaleta. Si es necesario deja suficiente espacio en superficie en caso de colocación de una cubierta final (baldosas, pavimentación de bloques, etc.).



6. Finalizar la instalación con la colocación del suelo. El área será lista tras pasar 72 horas.

# CANALETA TUBULAR CON REJILLA UCAN



Dale un vistazo al video



FICHA TÉCNICA

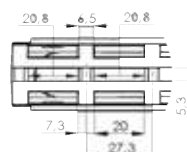

## CANALETA TUBULAR CON REJILLA

DESCRIPCIÓN / PRODUCT ORDER DATA SHEET

COD.	MOD.	Medida			€/Pz
UCAN-C	Canaleta tubular con rejilla Ø110 c250 Gris	50cm	6pz	96pz	12,96
UCAN-P	Canaleta tubular con rejilla Ø110 c250 Negra	50cm	6pz	96pz	12,96
UCAN-C RE	Rejilla suelta para canaleta Gris	50cm	-	-	5,87
UCAN-P RE	Rejilla suelta para canaleta Negra	50cm	-	-	5,87

EXTERIORES

CANALETAS Y SUMIDERO DE DUCHA

SUELO Y DRENAJE

TECHOS Y CUBIERTAS

REDES Y AISLAMIENTO

AIREACIÓN

ARMAZONES Y PREMARCOS

REVESTIMIENTO ACCESORIOS CERÁMICA

ENCOFRADO

ACCESORIOS PARA PROFESIONALES

# CANALETA CON REJILLA PP OCULTA

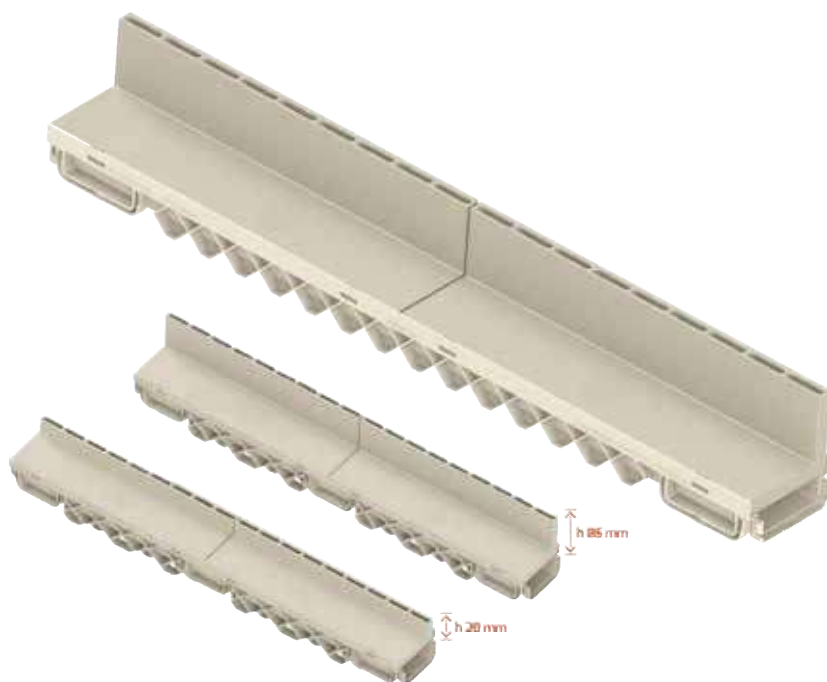

La finalidad principal de esta canaleta es más misma que para los demás sistemas de drenaje: drenar exitosamente el agua, evitando su acumulación en el espacio, previniendo inundaciones y como consecuencia, problemas que puedan derivarse de ello como daños en estructura, malos olores, entre otros. Su funcionamiento por igual, es el mismo: el agua pasa por la rejilla y se transporta por el canal y el resto de tuberías.

Lo que diferencia este tipo de canaleta de las otras, es porque está ligado a la exposición de la rejilla y la estructura del canal de desagüe y tras su instalación queda completamente oculta. Por consecuencia de las estrechas dimensiones de la rejilla y la instalación bajo tierra, le da un toque minimalista, esto hace que su presencia en el diseño del espacio sea casi imperceptible. Por tanto, es ideal para quienes buscan elementos elegantes y sutiles que pasan desapercibidos.



FICHA TÉCNICA

## CANALETA OCULTA PP

### DESCRIPCIÓN / PRODUCT ORDER DATA SHEET

COD.	MOD.	Medida		€/Pz
LW-DK1009-1	Canaleta con Rejilla en PP Oculta 2cm	130x60x1000 mm	11	17,53
LW-DK1012-1	Canaleta con Rejilla en PP Oculta 8,5cm	130x60x1000 mm	6	19,44
LW-DK1005-R	Tapa final canaleta H6	60 mm	1	0,91
LW-DK1005-L	Tapa inicio canaleta H6	60 mm	1	0,91
LW-DK1000	Salida vertical para canaletas H6	Ø50/75-80/110	bolsa 4 uni	3,47
LW-DK1010-1	Canaleta con Rejilla en PP Oculta 2cm	130x95x1000 mm	8	18,55
LW-DK1013-1	Canaleta con Rejilla en PP Oculta 8,5cm	130x95x1000 mm	8	20,55
LW-DK1001-R	Tapa final canaleta H9,5	95mm	1	0,95
LW-DK1001-L	Tapa inicio canaleta H9,5	95mm	1	0,95

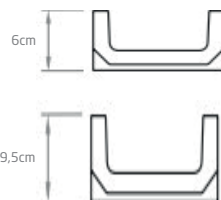



# SOPORTES REGULABLES PARA SUELO FLOTANTE



Los soportes funcionan como pedestal para pavimento flotante o elevado, es decir, brindan soporte y altura ajustable al suelo. Pueden elevarse y reducirse dentro de un cierto rango de medida.

Con estos soportes se obtiene un suelo elevado completamente nivelado. Gracias a ello, las juntas entre los azulejos favorecen la dilatación así como el drenado.

Su cámara de aire favorece los requerimientos térmicos de impermeabilización. Esto es de gran utilidad al momento de lidiar con lluvias y otras condiciones parecidas en la zona en donde se instalan.

Igualmente, estos plots benefician la difusión del vapor de agua. Otro enorme beneficio para espacios donde el calor suele acumularse demasiado.



FICHA TÉCNICA

## SOPORTE PARA SUELO FLOTANTE

### DESCRIPCIÓN / PRODUCT ORDER DATA SHEET

COD.	MOD.			€/Pz
GB-K-A05	Soporte regulable para suelo flotante con aletas 3mm	19x25mm	128	2,44
GB-K-A0	Soporte regulable para suelo flotante con aletas 3mm	28x36mm	90	2,81
GB-K-A1	Soporte regulable para suelo flotante con aletas 3mm	36x51mm	60	3,18
GB-K-A2	Soporte regulable para suelo flotante con aletas 3mm	52x82mm	48	3,59
GB-K-A3	Soporte regulable para suelo flotante con aletas 3mm	82x135mm	30	4,17
GB-K-A4	Soporte regulable para suelo flotante con aletas 3mm	133x225mm	24	5,01
GB-K-A5	Soporte regulable para suelo flotante con aletas 3mm	189x293mm	16	6,80
GB-K-AR	Accesorio para colocación de baldosas	--	450	0,20
GB-K-CL	Pieza de conexión/extensión 180mm	--	45	2,75
GB-K-L	Anillo de fijación para soportes	--	100	0,64
GB-K-RSC	Corrector de inclinación hasta 7%	--	24	0,94
GB-K-S2	Disco de goma estabilizador 2mm	--	350	0,55
GB-K-SC1	Disco corrector pendiente 1mm	--	100	1,19
GB-K-ST2	Distanciadores 2mm	--	800	0,15

# SOPORTES REGULABLES PARA SUELO FLOTANTE

Posición	Altura (mm)	Carga (daN)	Dimensión de baldosa	Piezas / m <sup>2</sup>
1/1	18	2320	30x30 cm	13,80
1/2	18	1855	40x40 cm	7,80
1/4	18	1150	30x60 cm	6,70
1/1	25	1625	40x60 cm	5,20
1/2	25	1310	50x50 cm	5,00
1/4	25	820	60x60 cm	3,50

1 daN = 1kg/f

Posición	Altura (mm)	Carga (daN)	Dimensión de baldosa	Piezas / m <sup>2</sup>
1/1	28	2540	30x30 cm	13,80
1/2	28	2032	40x40 cm	7,80
1/4	28	1270	30x60 cm	6,70
1/1	36	1778	40x60 cm	5,20
1/2	36	1422,4	50x50 cm	5,00
1/4	36	889	60x60 cm	3,50

1 daN = 1kg/f

Posición	Altura (mm)	Carga (daN)	Dimensión de baldosa	Piezas / m <sup>2</sup>
1/1	36	2540	30x30 cm	13,80
1/2	36	1650	40x40 cm	7,80
1/4	36	675	30x60 cm	6,70
1/1	51	1156	40x60 cm	5,20
1/2	51	745	50x50 cm	5,00
1/4	51	320	60x60 cm	3,50

1 daN = 1kg/f

Posición	Altura (mm)	Carga (daN)	Dimensión de baldosa	Piezas / m <sup>2</sup>
1/1	52	2260	30x30 cm	13,80
1/2	52	1320	40x40 cm	7,80
1/4	52	595	30x60 cm	6,70
1/1	82	1045	40x60 cm	5,20
1/2	82	585	50x50 cm	5,00
1/4	82	290	60x60 cm	3,50

1 daN = 1kg/f



1/1 - Carga aplicada uniformemente a través del superficie de carga

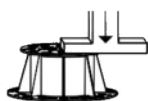

1/2 - Carga aplicada a la mitad de la superficie de apoyo cargar

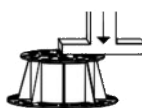

1/4 - Carga aplicada em um quarto da superfície de suporte de carga



## GB-K-A05 (18-25 mm)

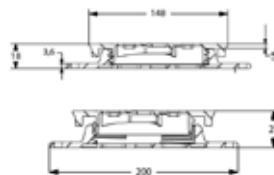

## GB-K-A0 (28-36mm)

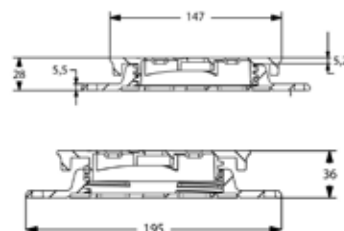

## GB-K-A1 (36-51mm)

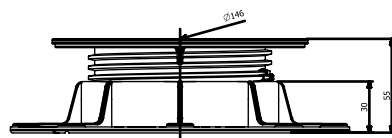

## GB-K-A2 (52-82mm)

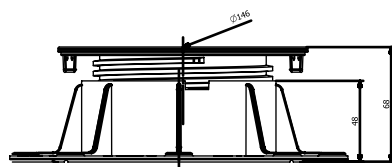

EXTERIORES

CANALETAS Y SUMIDERO DE DUCHA

SUELO Y DRENAJE

TECHOS Y CUBIERTAS

REDES Y AISLAMIENTO

AIREACIÓN

ARMAZONES Y PREMARCO

REVESTIMIENTO ACCESORIOS CERÁMICA

ENCOFRADO

ACCESORIOS PARA PROFESIONALES

# SOPORTES REGULABLES PARA SUELO FLOTANTE

Posición	Altura (mm)	Carga (daN)	Dimensión de baldosa	Piezas / m2
1/1	82	2480	30x30 cm	13,80
1/2	82	1430	40x40 cm	7,80
1/4	82	765	30x60 cm	6,70
1/1	135	1320	40x60 cm	5,20
1/2	135	885	50x50 cm	5,00
1/4	135	530	60x60 cm	3,50

1 daN = 1kg/f

Posición	Altura (mm)	Carga (daN)	Dimensión de baldosa	Piezas / m2
1/1	133	1590	30x30 cm	13,80
1/2	133	1045	40x40 cm	7,80
1/4	133	605	30x60 cm	6,70
1/1	225	1395	40x60 cm	5,20
1/2	225	985	50x50 cm	5,00
1/4	225	715	60x60 cm	3,50

1 daN = 1kg/f

Posición	Altura (mm)	Carga (daN)	Dimensión de baldosa	Piezas / m2
1/1	190	2185	30x30 cm	13,80
1/2	190	1748	40x40 cm	7,80
1/4	190	1092,5	30x60 cm	6,70
1/1	290	1529,5	40x60 cm	5,20
1/2	290	1223,6	50x50 cm	5,00
1/4	290	764,75	60x60 cm	3,50

1 daN = 1kg/f

GB-K-A3  
(82 -135mm)

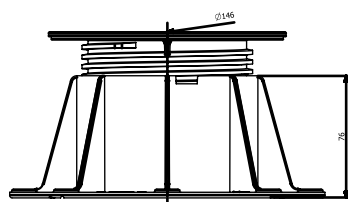

GB-K-A4  
(133-225 mm)

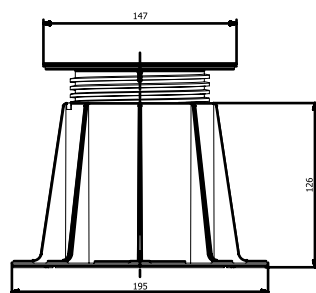

GB-K-A5  
(189-293mm)

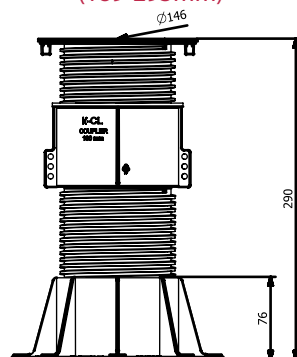

1/1 - Carga aplicada uniformemente a través del superficie de carga

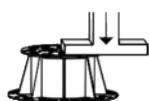

1/2 - Carga aplicada a la mitad de la superficie de apoyo cargar



1/4 - Carga aplicada em um quarto da superfície de suporte de carga

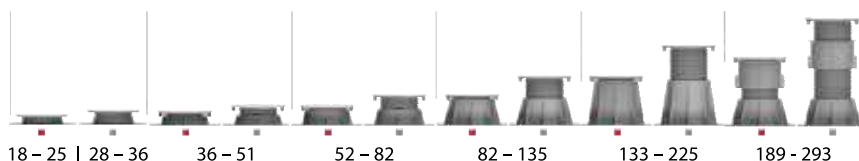

# ACCESORIOS PARA SOPORTES REGULABLES

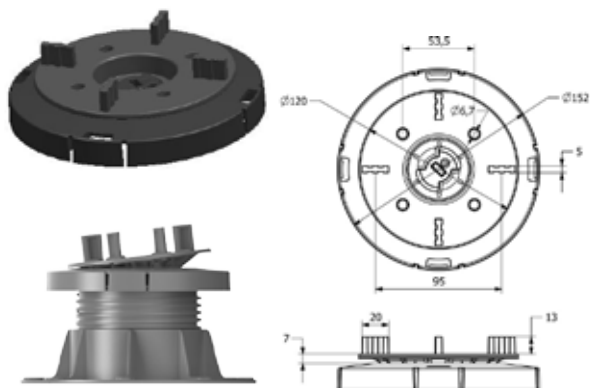

GB-K-RSC Corrector de inclinación hasta 7%

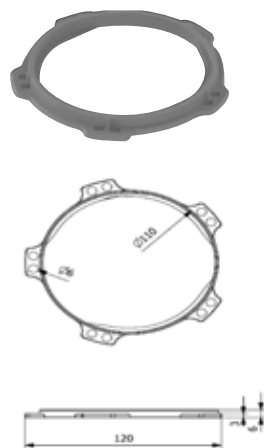

GB-K-L Anillo de fijación para soportes

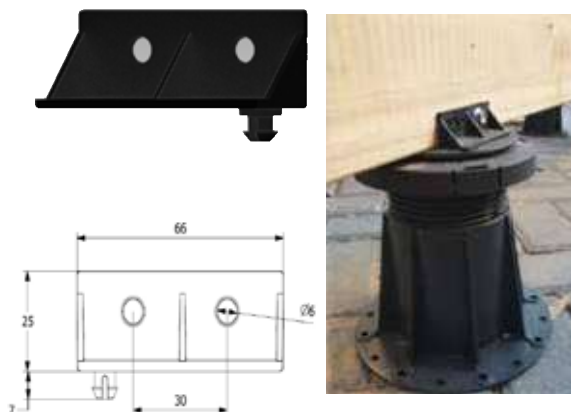

GB-K-AR Accesorio para colocación de baldosas



GB-K-CL Pieza de conexión/extensión 180mm

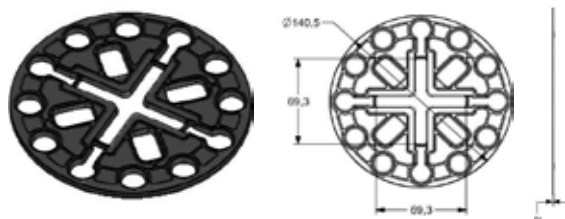

GB-K-S2 Disco de goma estabilizador 2mm

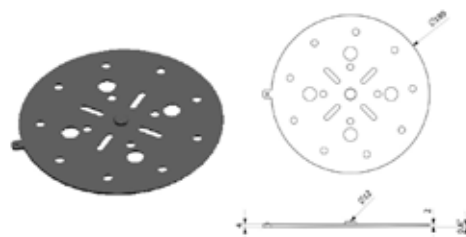

GB-K-SC1 Disco corrector pendiente 1mm

EXTERIORES

CANALETAS Y  
SUMIDEROS DE DUCHA

SUELO Y DRENAJE

TECHOS Y CUBIERTAS

REDES Y AISLAMIENTO

AIREACIÓN

ARMAZONES Y  
PREMARCOS

REVESTIMIENTO  
ACCESORIOS CERÁMICA

ENCOFRADO

ACCESORIOS PARA  
PROFESIONALES

# REJILLA PROTECCIÓN PARA CÉSPED Y GRAVA

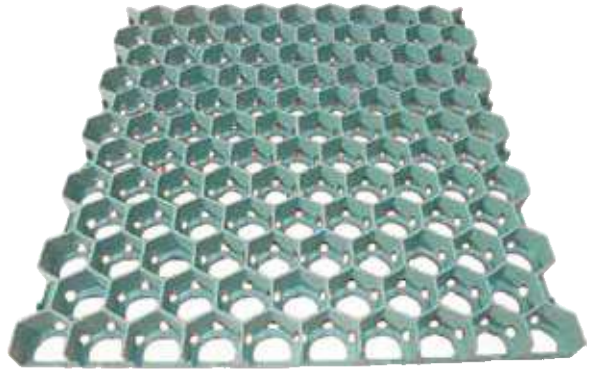

## INSTALACIÓN



1. Preparar entre 15 y 30cm de grava permeable, nivelar y compactar.



2. Extender una pantalla de "geotextil" sobre la parte superior.



3. Hacer una capa con unos 5 cm de tierra mezclada con arena y nivelarla.



4. Coloque las rejillas correctamente asentadas.



5. Rellenar los paneles con tierra rociada y sembrar el césped. Nota: El tamaño de los paneles de césped (3 por m2) permite una reducción sustancial de los costes de construcción, especialmente en zonas de medianas y grandes dimensiones.

Material:  
PP



FICHA TÉCNICA

## REJILLA PROTECCIÓN CÉSPED Y GRAVA

### DESCRIPCIÓN / PRODUCT ORDER DATA SHEET

COD.	MOD.		Medidas		€/Pz
980	Rejilla protección césped		56,5x58,5x3,3cm	208 pz aprox. 69m <sup>2</sup>	9,34

### FICHA TÉCNICA DEL PRODUCTO / TECHNICAL SHEET

Material	Altura	Peso	Panelesm <sup>2</sup>	# De Paneles	Resistencia
Polietileno de alta densidad, resistente a los rayos UV.	38,5 mm	1,34 kg / panel	3,0	208	110 t/m2

# ASFALTO ODEM



## PUESTO EN OBRA

1. Limpiar la superficie a tratar para garantizar la unión.
2. Verter el producto sobre la superficie a tratar, extendiéndolo con rastrillo o útil al efecto.
3. Compactar con rodillo, pisón manual o rueda de un vehículo.
4. Hay que tener en cuenta que el proceso de compactación lleva consigo una pérdida de volumen, por lo que se deberá verter la cantidad de producto necesaria para que, una vez compactado, quede a la cota deseada. Cuánto más gruesa sea la capa, mayor pérdida de volumen se producirá.
5. Se aconseja no compactar capas con un espesor mayor de 5 cm. Si se diera esta circunstancia, se realizará el proceso tantas veces como sea necesario, hasta alcanzar la cota deseada, siempre con capas menores de 5 cm. El espesor óptimo de la capa es de 3 a 5 cm.
6. Tiempo de curado de 10 a 20 días aproximadamente.

Es un producto novedoso que dispone de todas las propiedades del aglomerado tradicional en caliente, con la ventaja adicional de que para su puesta en obra no precisa de calentamiento alguno. Esto supone que no hacen falta los tediosos medios que son necesarios para la puesta en obra del aglomerado en caliente. Una vez colocado presenta las mismas propiedades que el aglomerado tradicional de una capa de rodadura. Es decir, es duradero, estable y flexible, cumpliendo todas las características exigidas por el Ministerio de Fomento para este tipo de pavimento.

**Material:**  
Asfalto



FICHA TÉCNICA

## ASFALTO ODEM

### DESCRIPCIÓN / PRODUCT ORDER DATA SHEET

COD.	MOD.				€/Pz
ASFAL25	Asfalto ODEM	●	1	48	18,24

### FICHA TÉCNICA DEL PRODUCTO / TECHNICAL SHEET

Composición	%	Formato de almacenamiento	Vida útil
Emulsión bituminosa Árido 4/6	5-10 90-95	Envase de plástico de 25kg da un rendimiento de 1 m2 en capa de 1 cm aproximadamente.	1 año desde fecha de fabricación

# REJILLA GALVANIZADA



FICHA TÉCNICA

## REJILLA GALVANIZADA RECTANGULAR

DESCRIPCIÓN / PRODUCT ORDER DATA SHEET

COD.	MOD.	A* x B*			Clase	€/Pz
G10010	Rejilla Galvanizada Rectangular	10x100cm		1pz	A15- B125	38,66
G10015	Rejilla Galvanizada Rectangular	15x100cm		1pz	A15- B125	48,96
G10020	Rejilla Galvanizada Rectangular	20x100cm		1pz	A15- B125	55,58
G10025	Rejilla Galvanizada Rectangular	25x100cm		1pz	A15	64,64
G10030	Rejilla Galvanizada Rectangular	30x100cm		1pz	A15	71,82
G10035	Rejilla Galvanizada Rectangular	35x100cm		1pz	A15	82,74
G10040	Rejilla Galvanizada Rectangular	40x100cm		1pz	A15	85,10
G10050	Rejilla Galvanizada Rectangular	50x100cm		1pz	A15	99,06

Nuestras Rejillas están disponibles en una amplia gama capaz de satisfacer cada necesidad.

Las rejillas están soldadas eléctricamente y posteriormente galvanizadas asegurando una excelente resistencia.

**Material:**

Acero Galvanizado

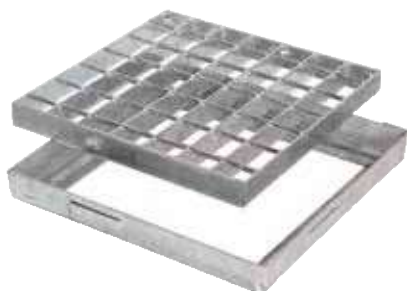
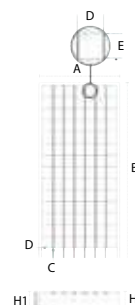

FICHA TÉCNICA

## REJILLA GALVANIZADA CUADRADA

DESCRIPCIÓN / PRODUCT ORDER DATA SHEET

COD.	MOD.	A* x B*			Clase	€/Pz
G2020	Rejilla Galvanizada Cuadrada	20x20		1pz	A15 - B125	19,94
G2525	Rejilla Galvanizada Cuadrada	25x25		1pz	A15	21,77
G3030	Rejilla Galvanizada Cuadrada	30x30		1pz	A15	28,93
G3535	Rejilla Galvanizada Cuadrada	35x35		1pz	A15	32,58
G4040	Rejilla Galvanizada Cuadrada	40x40		1pz	A15	40,49
G4545	Rejilla Galvanizada Cuadrada	45x45		1pz	A15	47,07
G5050	Rejilla Galvanizada Cuadrada	50x50		1pz	A15	59,80
G5555	Rejilla Galvanizada Cuadrada	55x55		1pz	A15	70,70
G6060	Rejilla Galvanizada Cuadrada	60x60		1pz	A15	80,23
G6565	Rejilla Galvanizada Cuadrada	65x65		1pz	A15	94,81

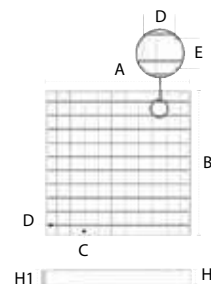

FICHA TÉCNICA DEL PRODUCTO / TECHNICAL SHEET

	D*	E*	Ø*	C*	H*	H1*
Rectangular	3,4	3,8	0,5	0,2	2,5	3,0
Cuadrada	3,4	3,8	0,5	0,2	2,5	3,0

\*MEDIDA EN CENTÍMETROS

# REJILLA GALVANIZADA ANTITACÓN

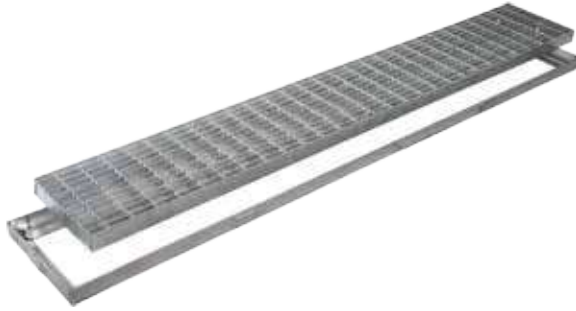

FICHA TÉCNICA

## REJILLA GALVANIZADA ANTITACÓN RECTANGULAR

### DESCRIPCIÓN / PRODUCT ORDER DATA SHEET

COD.	MOD.	A* x B*			Clase	€/Pz
A10015	Rejilla antitacón rectangular	15x100cm		1pz	A15-B125	63,44
A10020	Rejilla antitacón rectangular	20x100cm		1pz	A15-B125	75,16
A10025	Rejilla antitacón rectangular	25x100cm		1pz	A15	90,52
A10030	Rejilla antitacón rectangular	30x100cm		1pz	A15	104,85
A10040	Rejilla antitacón rectangular	40x100cm		1pz	A15	137,38
A10050	Rejilla antitacón rectangular	50x100cm		1pz	A15	143,27

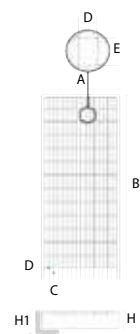

FICHA TÉCNICA

## REJILLA GALVANIZADA ANTITACÓN CUADRADA

### DESCRIPCIÓN / PRODUCT ORDER DATA SHEET

COD.	MOD.	A* x B*			Clase	€/Pz
A2020	Rejilla antitacón cuadrada	20x20cm		1pz	A15	20,94
A2525	Rejilla antitacón cuadrada	25x25cm		1pz	A15	24,67
A3535	Rejilla antitacón cuadrada	35x35cm		1pz	A15	48,93
A4545	Rejilla antitacón cuadrada	45x45cm		1pz	A15	73,43
A5555	Rejilla antitacón cuadrada	55x55cm		1pz	A15	103,50

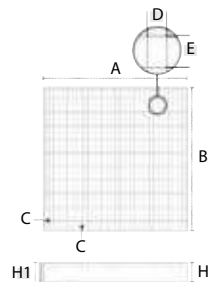

### FICHA TÉCNICA DEL PRODUCTO / TECHNICAL SHEET

	D*	E*	C*	H*	H1*
Rectangular	1,1	3,3	0,2	2,5	3
Cuadrada	1,1	3,3	0,2	2,5	3

\*MEDIDA EN CENTÍMETROS

Nuestras Rejillas están disponibles en una amplia gama capaz de satisfacer cada necesidad. Las rejillas están soldadas eléctricamente y posteriormente galvanizadas asegurando una excelente resistencia.

**Material:**  
Acero Galvanizado

# TAPA CISTERNA GALVANIZADA



Las tapas de la cisterna están hechas de chapa galvanizada por modo caliente para garantizar una alta resistencia a los golpes y los agentes atmosféricos.

**Material:**  
Acero galvanizado



FICHA TÉCNICA

## TAPA CISTERNA GALVANIZADA

### DESCRIPCIÓN / PRODUCT ORDER DATA SHEET

COD.	MOD.			€/Pz
CC3030	Tapa cisterna Galvanizada 30x30cm	●	1pz	35,02
CC4040	Tapa cisterna Galvanizada 40x40cm	●	1pz	51,01
CC5050	Tapa cisterna Galvanizada 50x50cm	●	1pz	73,72
CC6060	Tapa cisterna Galvanizada 60x60cm	●	1pz	101,18
CC7070	Tapa cisterna Galvanizada 70x70cm	●	1pz	130,18
CC8080	Tapa cisterna Galvanizada 80x80cm	●	1pz	165,47
CC9595	Tapa cisterna Galvanizada 95x95cm	●	1pz	285,20
CC100100	Tapa cisterna Galvanizada 100x100cm	●	1pz	290,25



A15

### FICHA TÉCNICA DEL PRODUCTO / TECHNICAL SHEET

MOD.	A*	B*	C*	Espesor de tapa*	Clase
30x30cm	300	300	35	3	A15
40x40cm	400	400	35	3	A15
50x50cm	500	500	35	3	A15
60x60cm	600	600	35	3	A15
70x70cm	700	700	35	3	A15
80x80cm	800	800	35	3	A15
95x95cm	950	950	35	3	A15
100x100cm	1000	1000	35	3	A15

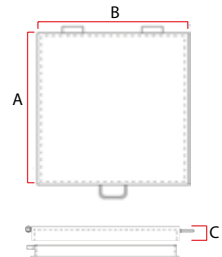

\*MEDIDA EN MILÍMETROS

# TAPA PLANA GALVANIZADA



Material:  
Acero galvanizado



FICHA TÉCNICA

## TAPA PLANA GALVANIZADA

### DESCRIPCIÓN / PRODUCT ORDER DATA SHEET

COD.	MOD.			€/Pz
CH2525	Tapa plana Galvanizada 25x25cm	●	1pz	30,27
CH3030	Tapa plana Galvanizada 30x30cm	●	1pz	47,12
CH3535	Tapa plana Galvanizada 35x35cm	●	1pz	51,37
CH4545	Tapa plana Galvanizada 45x45cm	●	1pz	84,23
CH5555	Tapa plana Galvanizada 55x55cm	●	1pz	119,58
CH6565	Tapa plana Galvanizada 65x65cm	●	1pz	169,23
CH7575	Tapa plana Galvanizada 75x75cm	●	1pz	198,66



A15

### FICHA TÉCNICA DEL PRODUCTO / TECHNICAL SHEET

MOD.	A*	B*	C*	Espesor marco*	Espesor tapa*	Clase
25x25cm	250	250	47	1,5	3	A15
30x30cm	300	300	47	1,5	3	A15
35x35cm	350	350	47	1,5	3	A15
45x45cm	450	450	47	1,5	3	A15
55x55cm	550	550	47	1,5	3	A15
65x65cm	650	650	47	1,5	3	A15
75x75cm	750	750	47	1,5	3	A15

\*MEDIDA EN MILÍMETROS

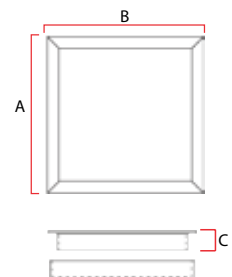

EXTERIORES

CANALETAS Y  
SUMIDORES DE DUCHA

SUELO Y DRENAJE

TECHOS Y CUBIERTAS

REDES Y AISLAMIENTO

AIREACIÓN

ARMAZONES Y  
PREMARCOS

REVESTIMIENTO  
ACCESORIOS CERÁMICA

ENCOFRADO

ACCESORIOS PARA  
PROFESIONALES



# TAPA GALVANIZADA ESTANCA REVERSIBLE



Producto de excelente resistencia y de enorme durabilidad, ideal para lugares donde se busca estanqueidad. También se puede utilizar de los dos lados, pudiendo optar por el lado liso o por el lado rellenable.

**Material:**  
Tapa galvanizada  
Tornillos inox



FICHA TÉCNICA

## TAPA GALVANIZADA ESTANCA REVERSIBLE

### DESCRIPCIÓN / PRODUCT ORDER DATA SHEET



COD.	MOD.		Clase	Ancho/Alto Tapa	Medidas(mm)	€/Pz
REV30	Reversible 30x30cm	●	B-125	290x290	300x300	85,31
REV40	Reversible 40x40cm	●	B-125	390x390	400x400	119,75
REV50	Reversible 50x50cm	●	B-125	490x490	500x500	193,50
REV60	Reversible 60x60cm	●	B-125	590x590	600x600	230,62
REV70	Reversible 70x70cm	●	B-125	690x690	700x700	308,65
REV80	Reversible 80x80cm	●	B-125	790x790	800x800	369,76
REV90	Reversible 90x90cm	●	B-125	890x890	900x900	629,04
REV100	Reversible 100x100cm	●	B-125	990x990	1000x1000	728,38

### FICHA TÉCNICA DEL PRODUCTO / TECHNICAL SHEET

MOD.	A*	B*	C*	D*	ExF*	GxH*	IxJ*	K*
30x30cm	300	300	290	290	315x315	225x225	45x15	35
40x40cm	400	400	390	390	415x415	325x325	45x15	35
50x50cm	500	500	490	490	515x515	425x425	45x15	35
60x60cm	600	600	590	590	615x615	525x525	45x15	35
70x70cm	700	700	690	690	715x715	625x625	45x15	35
80x80cm	800	800	790	790	815x815	725x725	45x15	35
90x90cm	900	900	890	890	915x915	825x825	45x15	35
100x100cm	1000	1000	990	990	1015x1015	925x925	45x15	35

\*MEDIDA EN MILÍMETROS

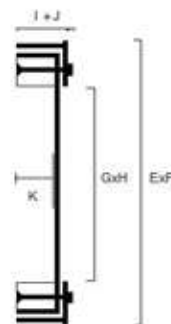
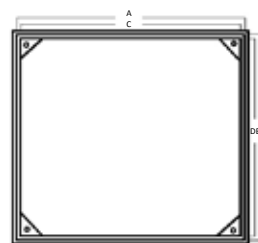

# REGISTRO GALVANIZADO | INOX



El registro es de chapa galvanizada o de acero. Resistente y ideal para colocar pisos de varios tipos y alturas. Disponible en diferentes tamaños, todos con marco.

**Material:**  
Galvanizado  
Acero inoxidable





FICHA TÉCNICA

## REGISTRO GALVANIZADO | INOX

DESCRIPCIÓN / PRODUCT ORDER DATA SHEET



A15

COD.	A* x B*	Espesor*	H*	H1*			Clase	€/Pz
<b>REGISTRO GALVANIZADO H5CM</b>								
CRL2323	23x23	1	50	48	8/10	10pz	A15	9,57
CRL3333	33x33	1	50	48	8/10	10pz	A15	13,43
CRL4343	43x43	1	50	48	8/10	10pz	A15	18,88
CRL5353	53x53	1	50	48	8/10	10pz	A15	25,29
CRL6363	63x63	1	50	48	8/10	10pz	A15	31,50
<b>REGISTRO INOX H5CM</b>								
CRL2323IN	23x23	1	50	48	8/10	10pz	A15	28,64
CRL3333IN	33x33	1	50	48	8/10	10pz	A15	40,80
CRL4343IN	43x43	1	50	48	8/10	10pz	A15	49,77
CRL5353IN	53x53	1	50	48	8/10	10pz	A15	68,55
CRL6363IN	63x63	1	50	48	8/10	10pz	A15	79,97

\*MEDIDA EN MILÍMETROS

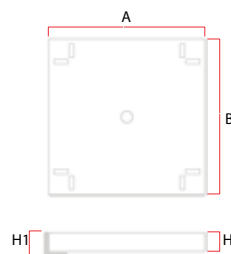

# REGISTRO REFORZADO GALVANIZADO



El registro es de chapa galvanizada reforzada. Resistente y ideal para colocar pisos de varios tipos y alturas. Disponible en diferentes tamaños, todos con marco.

**Material:**  
Galvanizado



FICHA TÉCNICA

## REGISTRO GALVANIZADO REFORZADO

DESCRIPCIÓN / PRODUCT ORDER DATA SHEET

COD.	MOD.				Clase	€/Pz
AZ2020C	Registro Galvanizado reforzado 20x20cm	●	20/10	1pz	A15	19,01
AZ2525C	Registro Galvanizado reforzado 25x25cm	●	20/10	1pz	A15	25,34
AZ3030C	Registro Galvanizado reforzado 30x30cm	●	20/10	1pz	A15	29,70
AZ4040C	Registro Galvanizado reforzado 40x40cm	●	20/10	1pz	A15	44,95
AZ5050C	Registro Galvanizado reforzado 50x50cm	●	20/10	1pz	A15	59,27
AZ6060C	Registro Galvanizado reforzado 60x60cm	●	20/10	1pz	A15	80,61
AZ7070C	Registro Galvanizado reforzado 70x70cm	●	20/10	1pz	A15	109,40

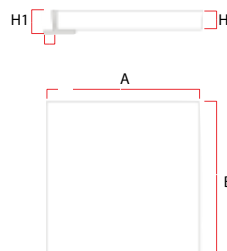

### FICHA TÉCNICA DEL PRODUCTO

MOD.	A*	B*	H*	H1*	Espesor chapa
20x20cm	200	200	50	5,7	2
25x25cm	250	250	50	5,7	2
30x30cm	300	300	50	5,7	2
40x40cm	400	400	50	5,7	2
50x50cm	500	500	50	5,7	2
60x60cm	600	600	50	5,7	2
70x70cm	700	700	50	5,7	2

\*MEDIDA EN MILÍMETROS

EXTERIORES

CANALETAS Y SUMIDORES DE DUCHA

SUELO Y DRENAJE

TECHOS Y CUBIERTAS

REDES Y AISLAMIENTO

AIREACIÓN

ARMAZONES Y PREMARCO

REVESTIMIENTO ACCESORIOS CERÁMICA

ENCOFRADO

ACCESORIOS PARA PROFESIONALES

# TAPA RELLENABLE PATE METÁLICO REVESTIDO



**Material:** Fundición Dúctil GGG40.

**Acabado:** Pintado en color negro bituminoso

**Norma:** EN-124

**Fuerza de control:** 125(KN)

**Fuerza aplicada en 5 ciclos de carga y desgarga (mm):** 83.3



FICHA TÉCNICA



## TAPA RELLENABLE FUNDICIÓN DÚCTIL

DESCRIPCIÓN / PRODUCT ORDER DATA SHEET

COD.	MOD.*			Clase	€/Pz
RELFUN40	Tapa rellenable F.D 40x40	●	1pz	B125	101,00
RELFUN50	Tapa rellenable F.D 50x50	●	1pz	B125	113,91
RELFUN60	Tapa rellenable F.D 60x60	●	1pz	B125	164,21
RELFUN70	Tapa rellenable F.D 70x70	●	1pz	B125	294,21
RELFUN80	Tapa rellenable F.D 80x80	●	1pz	B125	640,93

\*MEDIDA EN CENTÍMETROS

Fácil de instalar y permite el acceso a tejados, pozos, depósitos, depuradoras, arquetas, muros de hormigón y espacios confinados.

Superficies y aletas laterales antideslizantes. Norma EN13101 Tipo D Clase I

**Material:**

Varilla de acero corrugada de Ø12 mm

Recubrimiento de polipropileno



FICHA TÉCNICA

## PATE METÁLICO REVESTIDO

DESCRIPCIÓN / PRODUCT ORDER DATA SHEET

COD.	MOD.			€/Pz
PMPN	Pate	●	30	7,98

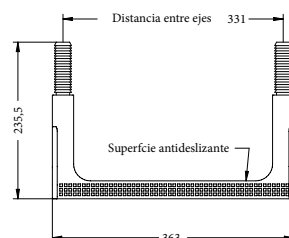

# TAPADERA EN FUNDICIÓN DÚCTIL



Tapas hechas en fundición dúctil. Resistentes e ideales para lugares donde se busca gran carga y tránsito pesado. Varios tipos y alturas. Disponible en diferentes tamaños. Marco incluido

**Material:**  
Fundición Dúctil



FICHA TÉCNICA

## TAPADERA EN FUNDICIÓN DÚCTIL

DESCRIPCIÓN / PRODUCT ORDER DATA SHEET

COD.	MOD*			Clase	Espesor	€/Pz
TF20	Tapadera hidráulica 20x20	●	1pz	B-125	2	19,10
TF30	Tapadera hidráulica 30x30	●	1pz	B-125	2	25,87
TF40	Tapadera hidráulica 40x40	●	1pz	B-125	3	45,29
TF50	Tapadera hidráulica 50x50	●	1pz	B-125	3	74,42
TF60	Tapadera hidráulica 60x60	●	1pz	B-125	3	106,80
TF70	Tapadera hidráulica 70x70	●	1pz	B-125	5	200,31
TF80	Tapadera hidráulica 80x80	●	1pz	B-125	5	328,85
TF90	Tapadera hidráulica 90x90	●	1pz	B-125	5	391,65
TF40C	Tapadera hidráulica 40x40	●	1pz	C-250	3	74,42
TF50C	Tapadera hidráulica 50x50	●	1pz	C-250	3	114,88
TF60C	Tapadera hidráulica 60x60	●	1pz	C-250	3	189,82
TF70C	Tapadera hidráulica 70x70	●	1pz	C-250	5	255,44
TF80C	Tapadera hidráulica 80x80	●	1pz	C-250	5	339,88
TF40D	Tapadera hidráulica 40x40	●	1pz	D-400	3	96,46
TF50D	Tapadera hidráulica 50x50	●	1pz	D-400	3	126,22
TF60D	Tapadera hidráulica 60x60	●	1pz	D-400	3	221,61
TF70D	Tapadera hidráulica 70x70	●	1pz	D-400	5	320,47
TF80D	Tapadera hidráulica 80x80	●	1pz	D-400	5	414,34

\*MEDIDA EN CENTÍMETROS

### RESISTENCIA

NORMA. EN124:1995	FLECHA RESIDUAL ADMISIBLE (MM). 3,1
FUERZA DE CONTROL (KN).125.0	FLECHA RESIDUAL MEDIA(MM). 2,1
2/3 FUERZA DE CONTROL (KN). 83.3	FUERZA MÁXIMA APLICADA (KN). 125,0
FORMA Y DIMENSIÓN DEL PLATO. Ø 250MM	



EXTERIORES

CANALETAS Y SUMIDERO DE DUCHA

SUELO Y DRENAJE

TECHOS Y CUBIERTAS

REDES Y AISLAMIENTO

AIREACIÓN

ARMAZONES Y PREMARCOS

REVESTIMIENTO ACCESORIOS CERÁMICA

ENCOFRADO

ACCESORIOS PARA PROFESIONALES

# REJILLA ARTICULADA TAPA REGISTRO CIRCULAR



Rejillas hechas en fundición dúctil. Resistente y ideal para lugares donde se busca gran carga y tránsito pesado. Disponible en diferentes tamaños.

**Material:**  
Fundición Dúctil



FICHA TÉCNICA

## REJILLA ARTICULADA AL MARCO EN F.D.

### DESCRIPCIÓN / PRODUCT ORDER DATA SHEET

COD.	MOD.*			Clase	€/Pz
RF55	Rejilla en F.D 24x45	●	1pz	C-250	49,66
RF30	Rejilla en F.D 36x36	●	1pz	C-250	67,94
RF40	Rejilla en F.D 46x46	●	1pz	C-250	95,42
RF50	Rejilla en F.D 51x51	●	1pz	C-250	131,57
RF60	Rejilla en F.D 66x66	●	1pz	C-250	210,37

\*MEDIDA EN CENTÍMETROS

### RESISTENCIA

NORMA. EN124:1995  
TRAFICO. C-250  
FUERZA DE CONTROL (KN).250.0  
2/3 FUERZA DE CONTROL (KN). 166,6

FORMA Y DIMENSIÓN DEL PLATO. Ø 250MM  
FLECHA RESIDUAL ADMISIBLE (MM). 3,2  
FLECHA RESIDUAL MEDIA(MM). 1,5  
FUERZA MÁXIMA APLICADA (KN). 250,0



**Material:**  
Fundición Dúctil.

## TAPA REGISTRO CIRCULAR

### DESCRIPCIÓN / PRODUCT ORDER DATA SHEET

COD.	MOD.		Ø		Clase	€/Pz
TCF25	Tapa en F.D H40mm	●	Ø600	1pz	C-250	127,86
TCF40	Tapa en F.D H60mm	●	Ø600	1pz	D-400	167,65

### RESISTENCIA TCF25

NORMA. EN124:1995  
TRAFICO. C-250  
FUERZA DE CONTROL (KN).250.0  
2/3 FUERZA DE CONTROL (KN). 166,6  
FORMA Y DIMENSIÓN DEL PLATO. Ø 250MM

FLECHA RESIDUAL ADMISIBLE (MM). 3,2  
FLECHA RESIDUAL MEDIA(MM). 1,5  
FUERZA MÁXIMA APLICADA (KN). 250,0

### RESISTENCIA TCF40

NORMA. EN124:1995  
TRAFICO. C-250  
FUERZA DE CONTROL (KN).400.0  
2/3 FUERZA DE CONTROL (KN). 266,7

FORMA Y DIMENSIÓN DEL PLATO. Ø 250MM  
FLECHA RESIDUAL ADMISIBLE (MM). 3,0  
FLECHA RESIDUAL MEDIA(MM). 1,4  
FUERZA MÁXIMA APLICADA (KN). 400,0



FICHA TÉCNICA

# TAPA CIRCULAR CON MARCO

## TAPA CON CIERRE Y BISAGRA



Tapas hechas en fundición dúctil. Resistentes e ideales para lugares donde se busca gran carga y tránsito pesado. Varios tipos y alturas. Disponible en diferentes tamaños.

**Material:**  
Fundición Dúctil

### TAPA CIRCULAR CON MARCO

#### DESCRIPCIÓN / PRODUCT ORDER DATA SHEET

COD.	MOD.		Ø	Clase		€/Pz
TCMC20	Tapa en F.D H200	●	Ø200	B-125	1pz	14,02
TCMC25	Tapa en F.D H250	●	Ø250	B-125	1pz	28,93

#### FICHA TÉCNICA DEL PRODUCTO / TECHNICAL SHEET

MOD.	Medidas de tapa*	Apertura interior*	Medida de marco*
TCMC20	190	170	200x200
TCMC25	240	220	250x250

\*MEDIDA EN MILÍMETROS

#### RESISTENCIA TCF25

NORMA. EN124:1995  
TRAFICO. B-125  
FUERZA DE CONTROL (KN).125,0  
2/3 FUERZA DE CONTROL (KN). 83,3

FORMA Y DIMENSIÓN DEL PLATO. Ø 250MM  
FLECHA RESIDUAL ADMISIBLE (MM). 3,1  
FLECHA RESIDUAL MEDIA(MM). 2,1  
FUERZA MÁXIMA APLICADA (KN). 125,0



B125



FICHA TÉCNICA



Tapas hechas en fundición dúctil. Resistente e ideal para lugares donde se busca gran carga y tránsito pesado. Varios tipos y alturas.

**Material:**  
Fundición Dúctil

### TAPA CON CIERRE Y BISAGRA

#### DESCRIPCIÓN / PRODUCT ORDER DATA SHEET

COD.	MOD.		Ø	Clase		€/Pz
TCFB40	Tapa en F.D H60mm	●	Ø600	C-250	1pz	183,59

#### RESISTENCIA TCF25

NORMA. EN124:1995  
TRAFICO. C-250  
FUERZA DE CONTROL (KN).250,0  
2/3 FUERZA DE CONTROL (KN). 166,6

FORMA Y DIMENSIÓN DEL PLATO. Ø 250MM  
FLECHA RESIDUAL ADMISIBLE (MM). 3,2  
FLECHA RESIDUAL MEDIA(MM). 1,5  
FUERZA MÁXIMA APLICADA (KN). 250,0



C250



FICHA TÉCNICA

# TECHO Y CUBIERTAS

VENTANA L'ALTERNATIVA.....	Pág.108
VENTANA SMART.....	Pág.109
ANTIFILTRACIÓN AJUSTABLE PARA CHIMENEAS.....	Pág.109
MEMBRANAS TRANSPIRABLES.....	Pág.110
LISTÓN BAJO TEJA.....	Pág.111
CINTAS BITUMINOSAS ADHESIVAS MULTIUSOS.....	Pág.112
CIERRATEJA UNIVERSAL.....	Pág.114
PROTEGEMUROS.....	Pág.115
SOMBRETE CHINO GALVANIZADO.....	Pág.116
SOMBRETE VELETA GALVANIZADO.....	Pág.117
SOMBRETE ANTIGOLFANTE GALVANIZADO.....	Pág.117
ASPIRADORES INOX.....	Pág.118
ASPIRADORES GALVANIZADOS.....	Pág.119
ABRAZADERAS METÁLICAS PARA TUBO.....	Pág.120
CANALÓN CLASSIC.....	Pág.122
CANALÓN ELEGANCE.....	Pág.126
BOCAS DE DESAGÜE REDONDAS.....	Pág.130
ANGULARES Y PARA-HOJAS.....	Pág.131
ARQUETA BAJADA DE AGUAS.....	Pág.132
GÁRGOLAS.....	Pág.133
PLACA VALENCIA IMITACIÓN TEJA.....	Pág.136

ACCESORIOS PARA PLACA VALENCIA.....	Pág.136
PLACA ICOPPO.....	Pág.138
PLACA 30COPPI.....	Pág.140
PLACA LAROMANA.....	Pág.142
PLACA IBIZA.....	Pág.146
PLACA ECOLINA.....	Pág.148
ACCESORIOS PARA PLACAS Y CUBIERTAS.....	Pág.150
PLACA BITUMINOSA.....	Pág.152
CUMBRERA Y CLAVOS PARA PLACA BITUMINOSA.....	Pág.153
PLACA DE POLIÉSTER.....	Pág.154
PLACA PVC NATURAL.....	Pág.156
PLACA DE POLICARBONATO NATURAL.....	Pág.158
PERFIL H POLICARBONATO.....	Pág.159
PERFIL U POLICARBONATO.....	Pág.159
ACCESORIOS INSTALACIÓN PLACAS POLICARBONATO.....	Pág.160
MARQUESINAS.....	Pág.161
ESCALERAS ESCAMOTEABLES.....	Pág.162
ESCALERA PARA TERRAZA.....	Pág.164
ESCALERA PLEGABLE EN PIEZAS.....	Pág.166
ESCALERA ABATIBLE.....	Pág.167
ESCALERA ABATIBLE A PARED.....	Pág.168
ESCALERA ENTRESUELO RETRÁCTIL.....	Pág.169
ESCALERA DE PARED SMALL.....	Pág.170

# VENTANA L'ALTERNATIVA



Es una solución económica para iluminar y ventilar estancias, además de dar un perfecto resultado en pequeños espacios. Con marco, doble cristal Saint Gobain, juntas de estanqueidad – apertura hasta 90°. Doble Cristal Saint Gobain climalit 3-9-3 Garantía 10 años y Certificación CE.



**Material:**  
**Estructura:** Aluminio  
**Interior:** Madera  
**Bisagras:** Metálicas  
**Falda:** Aluminio



FICHA TÉCNICA



## VENTANA L'ALTERNATIVA

DESCRIPCIÓN / PRODUCT ORDER DATA SHEET

COD.	MOD.*				€/Pz
537	45x55	●	Doble cristal	1pz	200,92
536	48x72	●	Doble cristal	1pz	230,62
532	48x90	●	Doble cristal	1pz	253,54
538	55x72	●	Doble cristal	1pz	238,62
540	55x98	●	Doble cristal	1pz	279,69
541	78x98	●	Doble cristal	1pz	325,85
539	90x50	●	Doble cristal	1pz	253,54

\*MEDIDA EN CENTÍMETROS

# VENTANA SMART ANTIFILTRACIÓN PARA CHIMENEAS



## VENTANA SMART

### DESCRIPCIÓN / PRODUCT ORDER DATA SHEET

COD.	MOD.*				€/Pz
530N	44x55		Doble cristal	1pz	156,50
540N	44x70		Doble cristal	1pz	172,67
560N	74X80		Doble cristal	1pz	272,00

\*MEDIDA EN CENTÍMETROS

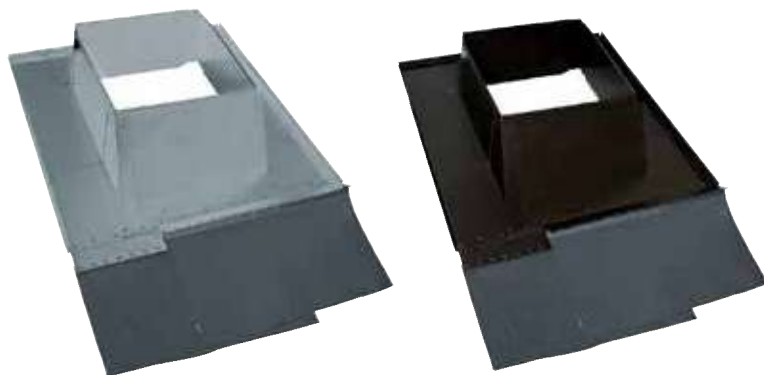

## ANTIFILTRACIÓN AJUSTABLE PARA CHIMENEAS

### DESCRIPCIÓN / PRODUCT ORDER DATA SHEET

COD.	MOD.				€/Pz
540A18	Galvanizada		De 18x18 a 32x32cm	6pz	59,27
540A30	Galvanizada		De 30x30 a 55x55cm	6pz	72,38
540A50	Galvanizada		De50x50 a 95x95cm	1pz	94,23
540AB18P	Plastificada		De 18x18 a 32x32cm	6pz	70,85
540AB30P	Plastificada		De 30x30 a 55x55cm	6pz	87,86
540AB50P	Plastificada		De50x50 a 95x95cm	1pz	111,90

Se trata de una réplica del modelo ALTERNATIVA, pero se diferencia en el asa de apertura, utilizando un carril plástico como sistema de apertura/cierre. Con altísimo nivel de calidad, es claramente una ventana con precio imbatible.

**Material:**  
**Estructura:** Aluminio  
**Interior:** Madera  
**Bisagras:** Metálicas  
**Falda:** Aluminio



FICHA TÉCNICA

Es un producto fantástico para prevenir filtraciones de aguas en las juntas de las chimeneas. Siendo ajustable, puede adaptarse a diversas medidas de chimeneas.

**Material:**  
 Aluminio  
 Plástico



FICHA TÉCNICA

# MEMBRANA TRANSPIRABLE



Flexible



Impermeable



P permeable al vapor



Resistente a los rayos uv



Declaración CE



**10 años de garantía de impermeabilización.**

## MEMBRANA TRANSPIRABLE

### DESCRIPCIÓN / PRODUCT ORDER DATA SHEET

COD.	MOD.			€/Rollo
XTTRPRO135SB	135G sin adhesivo	75m <sup>2</sup>	80 rollos	76,36
XTTRPRO155SB	155G sin adhesivo	75m <sup>2</sup>	70 rollos	92,14

### FICHA TÉCNICA DEL PRODUCTO / TECHNICAL SHEET

Propiedades	XTTRPR0135SB	XTTRPR0155SB	Norma
Largo	50m (-) 0%	50m (-) 0%	EN 1848 - 2
Ancho	150cm (-)0,5% / (+)1,5%	150cm (-)0,5% / (+)1,5%	EN 1848 - 2
Rectitud	< 30 mm/10m	< 30 mm/10m	EN 1848 - 2
Masa por unidad de área	135g/m2 (±)20 g	155g/m2 (±)20 g	EN1849 - 2
Racción al fuego	E	E	EN ISO 11925-2
Resistencia a la penetración de agua	W1	W1	EN 1928
Transmisión de vapor de agua (SD)	0,02m (+0,03;-0,01) m	0,02m (+0,03;-0,01) m	EN ISO 12572
Resistencia a la tracción (MD / CD)	240 N/5cm (±)30% 170 N/5cm (±)20%	280 N/5cm (±)30% 200 N/5cm (±)20%	EN 12311-1
Alargamiento a máxima fuerza de tracción (MD / CD)	~70% / ~65%	~70% / ~65%	EN 12311-1
Resistencia al desgarro (MD / CD)	130 N (±)30% / 150 N (±)20%	150 N (±)30% / 200 N (±)20%	EN 12311-1
Estabilidad dimensional (MD / CD)	<2% / <2%	<2% / <2%	EN1107-2
Flexibilidad a baja temperatura	(-)30°C	(-)30°C	EN 1109

La membrana transpirable es una tela impermeable al agua que forma parte del termo-aislamiento del tejado. Evita la entrada de agua o polvo y protege la estructura. Protege la cubierta de lluvia, vientos, condensaciones y humedades en la fase de construcción y después.

El producto se coloca directamente sobre el aislamiento térmico, paralelo a los aleros con un mínimo de 10-15 cm de superposición y el lado blanco impreso al techo / revestimiento.

Para el uso como membrana de cubierta base en tejados inclinados aislados y ventilados, incluidos tejados con entablado de madera. Muy adecuado para la renovación de tejados y áticos según el «sistema de la cubierta invertida». La lámina transpirable se utiliza para cubiertas no ventiladas en contacto directo con el aislamiento térmico (lana mineral, lana de vidrio, etc.), con la ventaja de que la capa base se puede colocar directamente sobre el aislamiento térmico. La cubierta del tejado siempre se instala sobre la capa base con el uso de listones y contralistones.

Adecuado para casi todos los sistemas de tejados, especialmente bajo tejas de alfarería, de hormigón, perfiladas, láminas de aluminio, etc.

Material: PP+PE+PP



FICHA TÉCNICA

# LISTÓN BAJO TEJA



El listón bajo teja está diseñado para facilitar la instalación de tejas mixtas, planas y de hormigón en seco, sobre placas asfálticas bajo teja, manteniendo la ventilación del tejado.

El listón bajo teja cuenta con muchas ventajas respecto al rastrel tradicional de madera: es mas ligero, se corta fácilmente, es impudrescible y mantiene una estabilidad dimensional perfecta.

**Material:**  
PVC extruido

## LISTÓN BAJO TEJA

### DESCRIPCIÓN / PRODUCT ORDER DATA SHEET

COD.	MOD.					€/m
60928S	Liston bajo teja 3x2cm		2m	50m	2000m	1,11

### FICHA TÉCNICA DEL PRODUCTO / TECHNICAL SHEET

MOD.	A*	B*
Liston bajo teja 3x2cm	30	20

\*MEDIDA EN MILÍMETROS

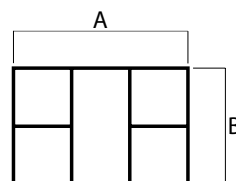

FICHA TÉCNICA



# CINTAS BITUMINOSAS

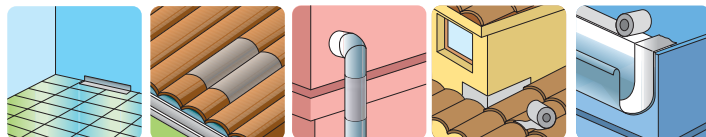

Banda bituminosa autoadhesiva utilizado para sellador y reparador para evitar entrada de agua y/o filtraciones. Se utiliza para la reparaciones de cubiertas, chapas metálicas, fisuras en edificios, láminas bituminosas, remates y canalones.

Óptima adherencia sobre la mayoría de los soportes como metálicos, plásticos y soportes porosos, morteros y enlucidos.

Fácil aplicación, autoadhesivo y puede ser pintado. Resistente a rayos UV.

#### Material:

Adhesivo bituminoso - Chapa de aluminio reforzado extensible

Temperatura de aplicación De +0°C a +40°C



FICHA TÉCNICA

## CINTAS BITUMINOSAS ADHESIVAS MULTIUSOS

### DESCRIPCIÓN / PRODUCT ORDER DATA SHEET

COD.			Rollo		Espesor	€/Rollo
AL610	10cm	Aluminio	10m	6 rollos	1,5mm	18,17
AL620	20cm	Aluminio	10m	3 rollos	1,5mm	33,75
AL630	30cm	Aluminio	10m	2 rollos	1,5mm	49,52
AL610TM	10cm	Terracota	10m	6 rollos	1,5mm	18,55
AL620TM	20cm	Terracota	10m	3 rollos	1,5mm	34,12
AL630TM	30cm	Terracota	10m	2 rollos	1,5mm	49,89

### FICHA TÉCNICA DEL PRODUCTO / TECHNICAL SHEET

#### NORMA

EN 12311-1	Resistencia de quiebre	Longitudinal/ Transversal	> 150 N/50mm
ASTM D 792	Peso		1,4g/cm3
ASTM D 1000	Colocación en chapa de acero a 90 °		> 70 N
ASTM D 6195	Adhesión		> 70 N
ISO 7390	Desplazamiento vertical		< 5 mm

## INFORMACIÓN IMPORTANTE ANTES DE APLICAR

En épocas de frío, se recomienda que la superficie donde será aplicado el producto sea calentado antes para un mejor rendimiento.

Se debe mantener almacenado a 20 grados de temperatura por lo menos durante 24h antes de la aplicación.



# CIERRATEJA UNIVERSAL

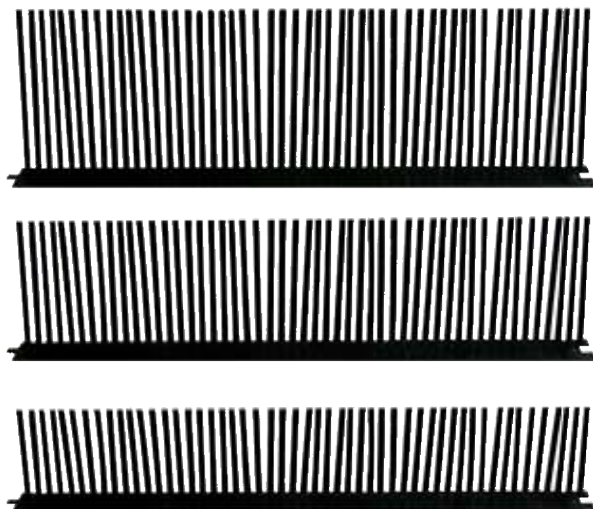

Se utiliza para el paso de aire en la cámara de ventilación y protege el área de los aleros y el espacio interior de la cubierta contra el acceso de pájaros e insectos. También protege contra la entrada de hojarasca y suciedad.

**Material:**

Polipropileno



FICHA TÉCNICA

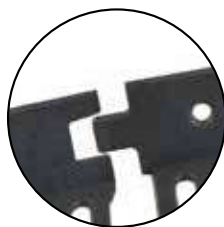

## CIERRATEJA UNIVERSAL

### DESCRIPCIÓN / PRODUCT ORDER DATA SHEET

COD.	MOD.			€/m
FE50X07-01	50x7 Plástico	●	110m	1,72
FE50X11-04	50x11 Plástico	●	80m	2,34
FE50X15-01	50x15 Plástico	●	50m	2,53
FE50X11-05	50x11 Plástico	●	80m	2,07
FE50X11-06	50x11 Plástico	●	80m	2,07

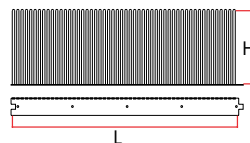

### FICHA TÉCNICA DEL PRODUCTO / TECHNICAL SHEET

MOD.	L*	H*
50x7 cm Plástico	500	70
50x11cm Plástico	500	110
50x15 cm Plástico	500	150

\*MEDIDA EN MILÍMETROS

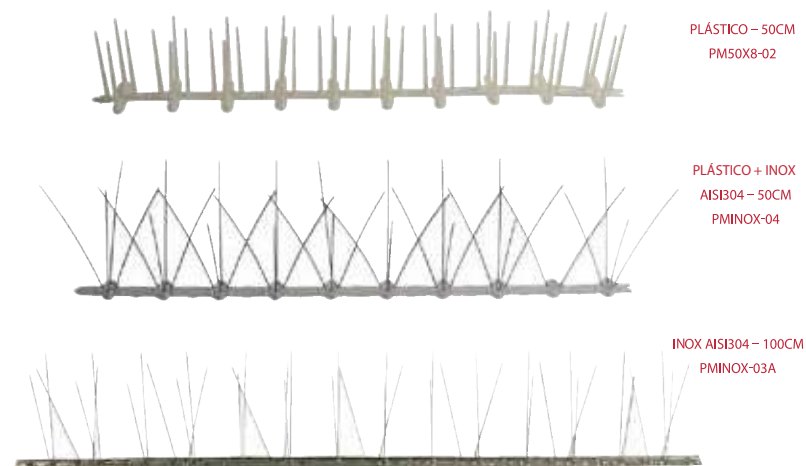

## Material:

PM50X8-02 : Polipropileno con alta resistencia a agentes químicos y atmosféricos

PMINOX-04: Base de plástico de alta resistencia y pinchos de acero inoxidable

PMINOX-03A: Base y pinchos de acero inoxidable



FICHA TÉCNICA

## PROTEGEMUROS

### DESCRIPCIÓN / PRODUCT ORDER DATA SHEET

COD.	MOD.			€/m
PM50X8-02	Plástico		50m	2,06
PMINOX-03A	Rigiflex Inox		25m	4,76
PMINOX-04	Plástico + Inox		30m	5,05

Se desaconseja encarecidamente la instalación de este artículo cerca de zonas costeras con aire salado y lleno de cloruros.

### FICHA TÉCNICA DEL PRODUCTO / TECHNICAL SHEET

MOD.	L*	P*	H*
Plástico	500	55	78
Rigiflex Inox	1000	23	100
Plástico + Inox	500	23	120

\*MEDIDA EN MILÍMETROS

#### PMINOX-04

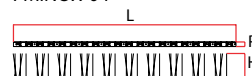

#### PMINOX-03A



#### PM50X8-02



# ASPIRADOR CHINO GALVANIZADO



Los sombreretes estan diseñados para favorecer la salida de gases y humos, tambien se implementan para evitar la entrada de aguas de lluvia.

**Material:**  
Galvanizado



FICHA TÉCNICA

## ASPIRADOR CHINO GALVANIZADO

DESCRIPCIÓN / PRODUCT ORDER DATA SHEET

<b>COD.</b>		<b>€/Pz</b>
TCH08-01	Ø 80 mm	10,04
TCH09-01	Ø90 mm	10,04
TCH10-01	Ø100 mm	10,04
TCH11-01	Ø110 mm	11,11
TCH12-01	Ø120 mm	11,84
TCH125-01	Ø125 mm	12,33
TCH14-01	Ø140 mm	15,10
TCH15-01	Ø150 mm	15,76
TCH16-01	Ø160 mm	16,98
TCH18-01	Ø180 mm	19,92
TCH20-01	Ø200 mm	23,99
TCH25-01	Ø250 mm	30,11
TCH30-01	Ø300 mm	31,14

# ASPIRADOR VELETA | ANTIRREGOLFANTE GALVANIZADO



Los sombreretes estan diseñados para favorecer la salida de gases y humos, tambien se implementan para evitar la entrada de aguas de lluvia.



**Material:**  
Galvanizado



FICHA TÉCNICA

## ASPIRADOR VELETA GALVANIZADO



DESCRIPCIÓN / PRODUCT ORDER DATA SHEET

COD.		€/Pz	COD.		€/Pz
TVEL08-01	Ø 80 mm	30,59	TVEL15-01	Ø150 mm	32,26
TVEL09-01	Ø90 mm	30,59	TVEL16-01	Ø160 mm	33,74
TVEL10-01	Ø100 mm	30,59	TVEL18-01	Ø180 mm	37,92
TVEL11-01	Ø110 mm	30,59	TVEL20-01	Ø200 mm	39,33
TVEL12-01	Ø120 mm	30,59	TVEL25-01	Ø250 mm	42,14
TVEL125-01	Ø125 mm	30,59	TVEL30-01	Ø300 mm	53,40
TVEL14-01	Ø140 mm	30,87	TVEL40-01	Ø400 mm	89,89



## ASPIRADOR ANTIRREGOLFANTE GALVANIZADO

DESCRIPCIÓN / PRODUCT ORDER DATA SHEET

COD.		€/Pz	COD.		€/Pz
TESTATI08-01	Ø 80 mm	25,30	TESTATI15-01	Ø150 mm	31,60
TESTATI09-01	Ø90 mm	26,70	TESTATI16-01	Ø160 mm	32,74
TESTATI10-01	Ø100 mm	27,53	TESTATI18-01	Ø180 mm	34,97
TESTATI11-01	Ø110 mm	28,92	TESTATI20-01	Ø200 mm	37,09
TESTATI12-01	Ø120 mm	29,48	TESTATI25-01	Ø250 mm	43,68
TESTATI125-01	Ø125 mm	30,20	TESTATI30-01	Ø300 mm	48,02
TESTATI14-01	Ø140 mm	30,87			

**Material:**  
Galvanizado



FICHA TÉCNICA

# ASPIRADOR INOX



Detalle Remachado

Aspirador giratorio eólico, ayuda en la salida de humo en chimeneas, conductos Shunt y en aquellos casos en los que sea necesario favorecer un constante cambio de aire.

Además de la inmensa gama de medidas, también pueden fabricarse en medidas especiales.

**Material:**

Acero inoxidable



FICHA TÉCNICA

## ASPIRADOR INOX

### DESCRIPCIÓN / PRODUCT ORDER DATA SHEET

COD.	MOD.	H*	A*	B*	L*	€/Pz
TX08-01	Ø 80 mm	290	200	100	200	53,65
TX10-01	Ø100 mm	315	210	105	215	53,65
TX11-01	Ø110 mm	315	210	105	215	53,65
TX12-01	Ø120 mm	315	210	105	215	53,65
TX125-01	Ø125 mm	315	210	105	215	53,65
TX13-01	Ø130 mm	315	210	105	215	53,65
TX14-01	Ø140 mm	350	230	120	250	58,56
TX15-01	Ø150 mm	350	230	120	250	61,82
TX16-01	Ø160 mm	350	230	120	250	65,07
TX17-01	Ø170 mm	350	230	120	250	69,95
TX17-02	Ø175 mm	350	240	120	250	71,58
TX18-01	Ø180 mm	370	260	110	270	73,21
TX20-01	Ø200 mm	340	240	100	290	74,83
TX22-01	Ø220 mm	350	240	110	300	78,09
TX25-01	Ø250 mm	380	270	110	360	81,34
TX27-01	Ø270 mm	380	270	110	360	87,85
TX30-01	Ø300 mm	370	260	110	390	97,28
TX32-01	Ø320 mm	370	260	125	400	104,11
TX35-01	Ø350 mm	390	265	125	450	126,89
TX40-01	Ø400 mm	540	340	200	500	190,16

## ASPIRADOR INOX BASE CUADRADA

### DESCRIPCIÓN / PRODUCT ORDER DATA SHEET

COD.	MOD.	H*	A*	B*	C*	L*	€/Pz
TX17X17-01	17x17 cm	270	165	105	140	215	78,09
TX22X22-01	22x22 cm	270	165	105	180	230	81,34
TX27X27-01	27x27 cm	380	275	105	220	290	84,59
TX32X32-01	32x32 cm	380	275	105	220	290	89,47
TX32X42-01	32x42 cm	380	275	105	220	290	110,62
TX37X37-01	37x37 cm	420	315	105	320	390	94,35
TX42X42-01	42x42 cm	420	315	105	320	390	110,62
TX42X52-01	42x52 cm	420	315	105	320	390	132,87
TX47X47-01	47x47 cm	420	315	105	320	390	124,84
TX52X52-01	52x52 cm	420	315	105	320	390	132,87

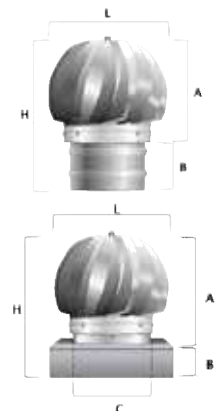

# ASPIRADOR GALVANIZADO



Aspirador giratorio eólico, ayuda en la salida de humo en chimeneas, conductos Shunt y en aquellos casos en los que sea necesario favorecer un constante cambio de aire. Además de la inmensa gama de medidas, también pueden fabricarse en medidas especiales.

**Material:**  
Galvanizado



FICHA TÉCNICA

## ASPIRADOR GALVANIZADO

### DESCRIPCIÓN / PRODUCT ORDER DATA SHEET

COD.	MOD.	H*	A*	B*	L*	€/Pz
TZ10-01	Ø100 mm	315	210	105	215	28,27
TZ11-01	Ø110 mm	315	210	105	215	28,27
TZ12-01	Ø120 mm	315	210	105	215	28,27
TZ125-01	Ø125 mm	315	210	105	215	28,27
TZ13-01	Ø130 mm	315	210	105	215	28,27
TZ14-01	Ø140 mm	350	230	120	250	28,52
TZ15-01	Ø150 mm	350	230	120	250	29,82
TZ16-01	Ø160 mm	350	230	120	250	31,12
TZ17-01	Ø170 mm	350	230	120	250	32,41
TZ17-02	Ø175 mm	350	240	120	250	33,71
TZ18-01	Ø180 mm	370	260	110	270	35,01
TZ20-01	Ø200 mm	340	240	100	290	36,30
TZ22-01	Ø220 mm	350	240	110	300	37,60
TZ25-01	Ø250 mm	380	270	110	360	38,90
TZ27-01	Ø270 mm	380	270	110	360	41,49
TZ30-01	Ø300 mm	370	260	110	390	49,27
TZ32-01	Ø320 mm	370	260	125	400	57,62
TZ35-01	Ø350 mm	390	265	125	450	76,06
TZ40-01	Ø400 mm	540	340	200	500	82,98

## ASPIRADOR GALVANIZADO BASE CUADRADA

### DESCRIPCIÓN / PRODUCT ORDER DATA SHEET

COD.	MOD.	H*	A*	B*	C*	L*	€/Pz
TZ17X17-01	17x17 cm	270	165	105	140	215	40,56
TZ22X22-01	22x22 cm	270	165	105	180	230	41,69
TZ27X27-01	27x27 cm	380	275	105	220	290	44,13
TZ32X32-01	32x32 cm	380	275	105	220	290	46,73
TZ32X42-01	32x42 cm	380	275	105	220	290	54,40
TZ37X37-01	37x37 cm	420	315	105	320	390	49,27
TZ42X42-01	42x42 cm	420	315	105	320	390	51,60
TZ42X52-01	42x52 cm	420	315	105	320	390	72,29
TZ47X47-01	47x47 cm	420	315	105	320	390	61,00
TZ52X52-01	52x52 cm	420	315	105	320	390	64,48

\*MEDIDA EN MILÍMETROS



Detalle Remachado

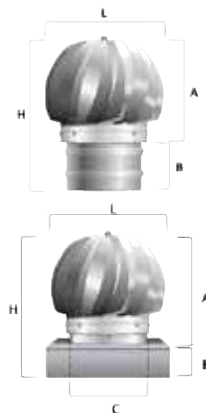

# ABRAZADERAS METÁLICAS PARA TUBO



La abrazadera se vende en conjunto completo con tornillo y taco.

Adecuado para bajantes redondos.

Con las piezas de conexión, los soportes entre la estructura de acero y las abrazaderas se unen como componentes de conexión a la tubería.

**Material:**

Acero galvanizado



FICHA TÉCNICA

## ABRAZADERAS METÁLICAS PARA TUBO

### DESCRIPCIÓN / PRODUCT ORDER DATA SHEET

COD.	MOD.		€/Pz
<b>ABRAZADERAS GALVANIZADAS</b>			
AB075G	Abrazadera Galvanizada Ø75	100pz	1,13
AB080G	Abrazadera Galvanizada Ø80	100pz	1,13
AB090G	Abrazadera Galvanizada Ø90	100pz	1,17
AB100G	Abrazadera Galvanizada Ø100	100pz	1,17
AB110G	Abrazadera Galvanizada Ø110	100pz	1,25
AB120G	Abrazadera Galvanizada Ø120	100pz	1,25
AB125G	Abrazadera Galvanizada Ø125	100pz	1,25
AB160G	Abrazadera Galvanizada Ø160	50pz	3,41
AB200G	Abrazadera Galvanizada Ø200	50pz	3,66

<b>ABRAZADERAS PREBARNIZADA</b>			
AB075PR	Abrazadera Prebarnizada Marrón Ø75	100pz	1,21
AB080PR	Abrazadera Prebarnizada Marrón Ø80	100pz	1,25
AB090PR	Abrazadera Prebarnizada Marrón Ø90	100pz	1,28
AB100PR	Abrazadera Prebarnizada Marrón Ø100	100pz	1,28
AB110PR	Abrazadera Prebarnizada Marrón Ø110	100pz	1,38
AB120PR	Abrazadera Prebarnizada Marrón Ø120	50pz	1,38
AB125PR	Abrazadera Prebarnizada Marrón Ø125	50pz	1,38

### FICHA TÉCNICA DEL PRODUCTO / TECHNICAL SHEET

MOD.	A*	C*	D*
Abrazadera Ø75	75	22	25
Abrazadera Ø80	80	22	25
Abrazadera Ø90	90	22	25
Abrazadera Ø100	100	22	25
Abrazadera Ø110	110	22	25
Abrazadera Ø120	120	22	25
Abrazadera Ø125	125	22	25
Abrazadera Ø160	160	22	25
Abrazadera Ø200	200	22	25

\*MEDIDA EN MILÍMETROS

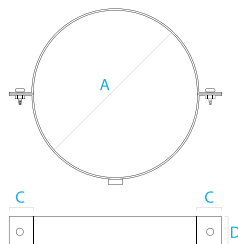



# VENTAJAS CANALÓN CLASSIC



## LARGA DURACIÓN

Material de polímero compuesto, especialmente desarrollado, que garantiza la solidez y la larga duración de los productos - más de 50 años



## MONTAJE FÁCIL Y RÁPIDO

Sistema original y con un único "clic", garantiza una instalación No requiere instrumentos especializados.



## COLORES Y PROTECCIÓN UV

Ofrecemos colores atractivos y duraderos, gracias a una coloración innovadora en profundidad de la materia prima y la protección UV.



## FORMA

El aspecto estético del sistema, cambia notablemente el acabado de cada edificio, destacando sus calidades arquitectónicas.



## SOLIDEZ

El grosor de los canalones garantiza una resistencia dos veces más alta a las inclementes condiciones atmosféricas durante el año.



## JUNTA ELÁSTICA

Las juntas de silicona con dos tabiques de aislamiento hidráulico eliminan las posibilidades de escapes de agua y compensan adecuadamente las dilataciones del material y mejoran notablemente la resistencia del sistema y permiten el montaje sin encolar.



## RESISTENTE A CAMBIOS EN LAS TEMPERATURAS

El material es resistente y conserva su calidad con los cambios de temperaturas entre  $-35^{\circ}\text{C}$  a  $+65^{\circ}\text{C}$ .



## ENVASE

Todos los elementos están envasado con mucho cuidado en cajas bien protegidas, así de esta forma evitando cualquier posible daño durante manipulación de transporte.



## ÁNGULO UNIVERSAL $60^{\circ}$ - $160^{\circ}$

El nuevo elemento expande significativamente el rango de aplicabilidad del sistema CLASSIC 120, que le permite ser montado en techos con diseños personalizados.



# CANALÓN CLASSIC

## CANALÓN CLASSIC BLANCO Y COLORES



Colores disponibles

-  NEGRO
-  BEIGE
-  MARRON
-  BURDEOS
-  GRIS
-  TERRACOTA
-  BLANCO

## CANALÓN CLASSIC COBRE



-  COBRE



FICHA TÉCNICA

# CANALÓN CLASSIC

1. Canalón 3M ( DE100)
2. Angular 90° ( DE490)
3. Angular Regulable 60°-160 C ( DE690R)
4. Conector Central Ø80 ( DE400)
5. Unión Canalón ( DE 410)
6. Tapa Canalón ( DE430)
7. Soporte Canalón ( DE420)
8. Soporte Horizontal ( DE500)
9. Soporte Vertical ( DE500V)
10. Tubo Ø80 3M ( DE200)
11. Conexión 67° Ø80 ( DE340)
12. Conexión 67° Ø80/50 ( DE340/50)
13. Codo 67° Ø80 ( DE367)
14. Codo 87° Ø80 ( DE387)
15. Codo terminal Ø80 ( DE390)
16. Manguito tubo Ø80 ( DE330)
17. Collarín Ø80 ( DE320)
18. Soporte para teja ( DE520)
19. Soporte para cubierta ondulada ( DE510)
20. Tuerca y tornillo M6x16 ( DE550)
21. Arqueta bajada de aguas

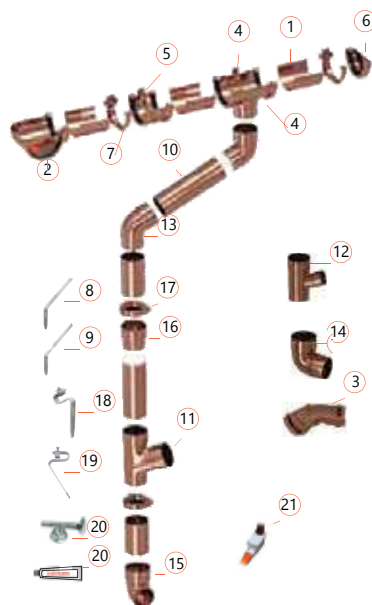

## CANALÓN CLASSIC

### DESCRIPCIÓN / PRODUCT ORDER DATA SHEET

COD.	MOD.				€/Pz (Blanco y colores)	€/Pz (Cobre)
DE100	Canalón Classic 120/65	30m	960m	3m	16,68	21,51
DE200 (*)	Tubo Classic Ø80	12m	504m	3m	23,35	30,81
DE490	Angular Universal	20pz	320pz	90°	10,49	12,52
DE400	Conector central	20pz	320pz	Ø80	10,49	12,52
DE690R	Ángulo 60° hasta 160°	10pz	240pz	--	26,00	26,86
DE410	Unión de canalón	20pz	800pz	--	7,06	8,45
DE430	Tapa	20pz	1920pz	--	4,28	5,03
DE420	Soporte canalón -	100pz	3200pz	--	2,14	2,56
DE340 (*)	Conexión 67°	20pz	320pz	Ø80	8,99	10,70
DE340/50	Conexion 67° Ø80/50	12pz	480pz	Ø80/50	8,46	9,41
DE367 (*)	Codo 67°	20pz	640pz	Ø80	4,49	5,35
DE387 (*)	Codo 87°	20pz	640pz	Ø80	4,49	5,35
DE390 (*)	Codo terminal	10pz	960pz	Ø80	4,49	5,35
DE330	Manguito	18pz	80pz	Ø80	4,28	5,25
DE320 (*)	Collarin	100pz	100pz	Ø80	3,10	3,53
DE500	Soporte Horizontal	100pz	40pz	--	2,82	
DE520	Soporte para Teja	90pz	40pz	--	2,16	
DE500V	Soporte Vertical	100pz	40pz	--	3,42	
DE510	Soporte para cubierta ondulada	90pz	40pz	--	2,21	
DE550	Tornillos y tuercas	100 bolsas	40pz	--	2,96	

\* Elementos comunes tanto para canalones gama Classic como para Elegance. Se pueden utilizar en ambas gamas de canalones siempre que se utilice el artículo con referencia DE730 (Reducción de 10cm a 8cm)  
Cantidad por paquete sujeta a cambios sin previo aviso.



FICHA TÉCNICA

# CANALÓN CLASSIC

## INSTRUCCIÓN PARA MONTAJE EN 4 PASOS FÁCILES

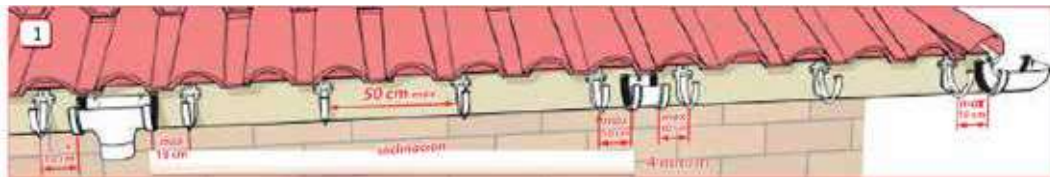

1. Monte la conexión bajante que depende de la posición del tubo bajante y la inclinación del canalón. Mediante un cordel tensado se da la inclinación necesaria. Luego monte los ganchos para canalón empezando con los más lejanos de la conexión bajante. Los ganchos para canalón se montan a una distancia máxima de 50 cm. uno del otro, también de 10 cm. como máximo de los otros elementos - conexión bajante, manguito unión, ángulo y tapón. Todos los elementos que tengan aberturas para montaje sobre table frontal se montan con tornillos para madera 5x30 mm.

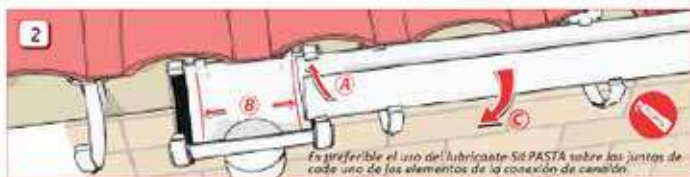

2. Para montar el canalón, primero coloque el borde interior (A), ajuste el lado frontal hasta la línea marcada en el elemento de unión para compensar las dilataciones a cambios de temperatura (B), después girando y empujando debe hacer un click (C), fijando el borde exterior del canalón en el gancho / elemento de unión. Todos los elementos del canalón se montan sin pegar.



3. Para el montaje sobre vigas o techos planos se utilizan los soportes verticales u horizontales. Con la tuerca y tornillo M6 (pos.16) ajustar hasta la inclinación necesaria del canalón.

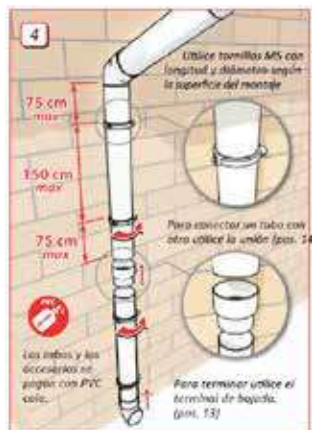

4. Instalar rips collarines para tubería de distancia 150 cm. unos de otros y máximo de 75 cm. al final del tubo. Al insertar el tubo bajante en el collarín, apriete el tornillo.

**DISEÑO**

El proyecto debe realizarlo una persona cualificada, cumpliendo con los requisitos de EN 12056-3 cámara y con todas las normas nacionales y locales. El producto está destinado para el desague de las tejadas de viviendas, edificios administrativos y de industria ligera. **¡ATENCIÓN!** En caso de uso en los techos con riesgo de formación de las cubiertas heladas y la nieve se debe utilizar elementos para evitar el deslizamiento del hielo y la nieve.

**Montaje de la teja y el canalón - distancias**

El material del techo /teja, chapa, etc. / debe entrar en el canalón no más de 4 cm.

**El cálculo de la superficie efectiva para desague**

La conexión bajante se coloca a menos de 10m. del principio de la inclinación.

DESAGÜE (cálculos de acuerdo con EN 12056-3)						
Posicionamiento de la salida	Con inclinación de 8mm/m.		Con inclinación de 4mm/m.		Sin inclinación	
	L/sec.	m <sup>2</sup>	L/sec.	m <sup>2</sup>	L/sec.	m <sup>2</sup>
al final	1,5	70	1,3	60	1,2	50
por manilla	3	140	2,6	120	2,4	100

Los cálculos se basen en el caudal de precipitaciones de 80l / (m<sup>2</sup>/h)

Canalón CLASSIC 120 ha sido creado para el drenaje de tejados de edificios residenciales, administrativos y de industria ligera. Características distintivas: alta resistencia a las fluctuaciones extremas de temperatura, protección UV, instalación rápida y fácil, sistema de montaje innovador "único click".

### ALMACENAMIENTO Y MANEJO

Todos los canalones y tubos deben almacenarse sobre suelo, en palets de madera o vigas, con apoyo en cada 50 cm. Evite torcer o doblar los canalones y tubos durante el almacenamiento. Si se almacena en el exterior, proporcionar una inclinación mínima de 5° para permitir salida de agua libremente.



FICHA TÉCNICA

# VENTAJAS CANALÓN ELEGANCE



## LARGA DURACIÓN

Material de polímero compuesto, especialmente desarrollado, que garantiza la solidez y la larga duración de los productos - más de 50 años.



## MONTAJE SEGURO

El sistema innovador para una estabilización mas segura y la disminución del material según la temperatura, garantiza un sistema sin posibilidad de escapes.



## COLORES Y PROTECCIÓN UV

Ofrecemos colores atractivos y duraderos, gracias a una coloración innovadora en profundidad de la materia prima y la protección UV.



## FORMA

Sistema Elegance 140 proporciona un aspecto diferente para su fachada. Con sus líneas elegantes y distintivas, subraya las calidades arquitectónicas de su casa.



## GANCHOS INVISIBLES

La construcción moderna del sistema ELEGANCE - tipo cornisa es resultado de los ganchos sólidos, totalmente ocultos detrás del perfil del canalón.

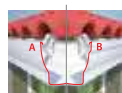

## 2 EN 1 - ESTILO Y FUNCIONALIDAD

Dos formas elegantes reunidas en un producto - el cliente recibe mayor calidad y flexibilidad.



## RESISTENTE A CAMBIOS EN LAS TEMPERATURAS

El material es resistente y conserva su calidad con los cambios de temperaturas entre  $-35^{\circ}\text{C}$  a  $+65^{\circ}\text{C}$ .



## ENVASE

Todos los elementos están envasado con mucho cuidado en cajas bien protegidas, así de esta forma evitando cualquier posible daño durante manipulación de transporte.



# CANALÓN ELEGANCE



Colores disponibles

- blanco
- beige
- marron
- terracota
- burdeos

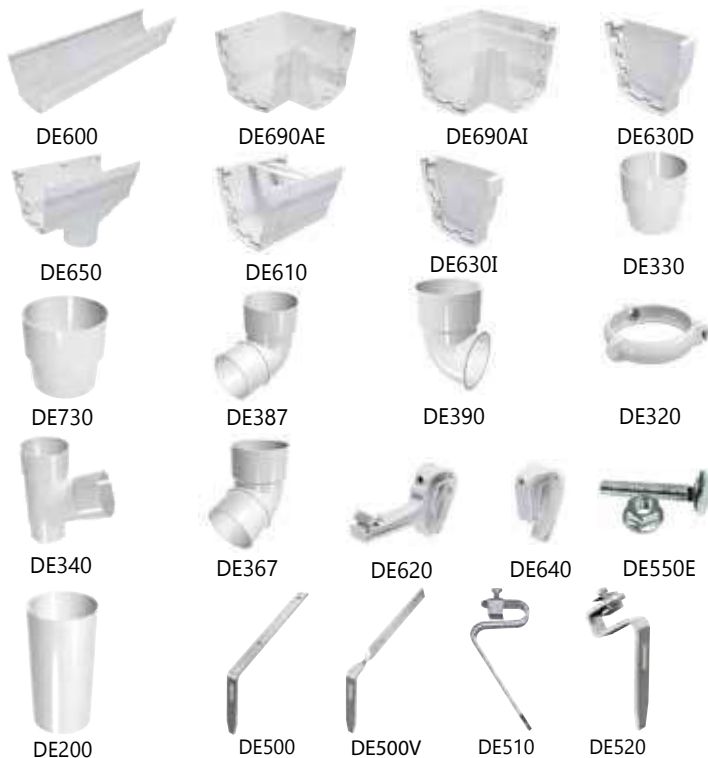

## INSTRUCCIÓN PARA MONTAJE EN 4 PASOS FÁCILES



1. Monte la conexión bajante que depende de la posición del tubo bajante y la inclinación del canalón. Mediante un cordel tensado se da la inclinación necesaria. luego monte los ganchos para cañalón empezando con el más lejanos de la conexión bajante. Los ganchos para cañalón se montan a una distancia máxima de 50 cm. uno del otro, también de 10 cm. como máximo de los otros elementos - conexión bajante, manguito unión, ángulo y tapón. Todos los elementos que tengan aberturas para montaje sobre table frontal se montan con tornillos para madera 5x30 mm.



2. Coloque el canalón encajándolo por debajo del soporte/gancho del canalón (A), asegúrese de que perfil de fijación está correctamente colocado y encaje el borde exterior del canalón en el soporte/gancho del canalón (B). No lo fije, pues eso permitirá el movimiento del canalón en ambos sentidos durante el proceso de instalación. Aplicar una capa uniforme de adhesivo PVC-U sólo en los extremos de los elementos a pegar (C). El pegamento debe efectuarse consecutivamente a partir de una unión hasta un tapón. Asegúrese de que todos los elementos se pegan, y finalice encajando el soporte en su lugar (D).

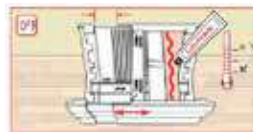

2b. Aplicar lubricante en los accesorios ajustables ( unión canalón ELEGANCE) para que ésta se mueva de acuerdo con las dilataciones y contracciones térmicas del material. La unión de canalón debe ajustarse de acuerdo con la temperatura exterior en la aplicación, siguiendo la escala presente en el interior de la misma.



3a. Para el montaje sobre vigas o techos planos se utilizan los soportes verticales u horizontales. Con la tuerca y tornillo M6 (pos.16) ajustar hasta la inclinación necesaria del canalón.



3b. Para instalar el canalón directamente en las tejas o en cubiertas onduladas, utilice los soportes metálicos para tejas. Para ajustar fácilmente la inclinación del canalón, utilice tornillo y tuerca M6x50 que fijan los ganchos/soportes del canalón a los soportes metálicos.

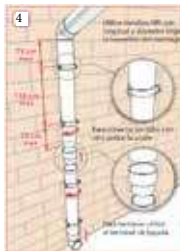

4. Instalar los collarines par atuerbería de distancia 150 cm. insertar el tubo bajante en el collarín, apriete el tornillo.



FICHA TÉCNICA

# CANALÓN ELEGANCE

1. Canalón 3M ( DE600)
2. Angular exterior 90° ( DE690AE)
3. Angular interior 90° ( DE690AI)
4. Conector central ( DE650)
5. Soporte canalón ( DE610)
6. Tapa derecha ( DE630D)
7. Tapa izquierda ( DE630I)
8. Gancho para canalón ( DE620)
9. Gancho para elemento ( DE640)
10. Soporte horizontal ( DE500)
11. Soporte vertical ( DE500V)
12. Tubo Ø80 3M ( DE200)
13. Conexión 67° Ø80 ( DE340)
14. Codo 67° Ø80 ( DE367)
15. Codo 87° Ø80 ( DE387)
16. Codo terminal Ø80 ( DE390)
17. Manguito tubo Ø80 ( DE330)
18. Reducción tubo Ø100/Ø80 ( DE730)
19. Collarín Ø80 ( DE320)
20. Tuercas y tornillos M6x16 ( DE550E)
21. Soporte para teja ( DE520)
22. Soporte para cubierta ondulada ( DE510)
23. Arqueta bajada de aguas

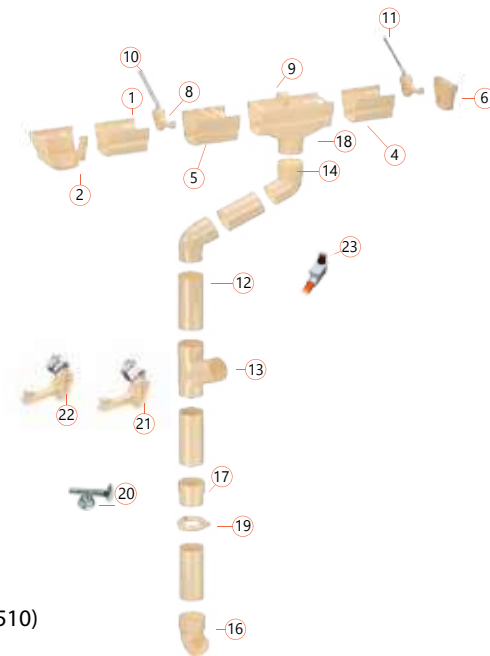

## CANALÓN ELEGANCE

### DESCRIPCIÓN / PRODUCT ORDER DATA SHEET

COD.	MOD.				€/Pz
DE600	Canalón Elegance 140	18m	576m	3m	38,52
DE200(*)	Tubo Classic Ø80	12m	504m	3m	25,35
DE690AE	Angular 90° - exterior	16pz	384pz	--	14,45
DE690AI	Angular 90° - interior	16pz	384pz	--	14,45
DE650	Conector Central	6pz	96pz	--	15,63
DE610	Soporte canalón	8pz	256pz	--	6,85
DE630I	Tapa izquierda	16pz	1536pz	--	4,81
DE630D	Tapa derecha	16pz	1536pz	--	4,81
DE620	Gancho para Canalón	50pz	2000pz	--	2,89
DE640	Gancho para Elemento	50pz	4800pz	--	2,24
DE340(*)	Conexión 67°	20pz	320pz	Ø80	8,99
DE340/50	Conexion 67° Ø80/50	12pz	480pz	Ø80	8,46
DE367(*)	Codo 67°	20pz	640pz	Ø80	4,49
DE387(*)	Codo 87°	10pz	960pz	Ø80	4,49
DE390(*)	Codo terminal	18pz	80pz	Ø80	4,49
DE330	Manguito	18pz	1000pz	Ø100/80	4,28
DE730	Reducción tubo Ø100/Ø80	25pz	4000pz	Ø80	6,74
DE320(*)	Collarín	100pz	--	--	3,10
DE550E	Tornillos y tuercas	50 bolsas	--	--	3,64

\* Elementos comunes tanto para canalones gama Classic como para Elegance. Se pueden utilizar en ambas gamas de canalones siempre que se utilice el artículo con referencia DE730 (Reducción de 10cm a 8cm)

Cantidad por paquete sujeta a cambios sin previo aviso.





#### ALMACENAMIENTO Y MANEJO.

Todos los canalones y tubos deben almacenarse sobre el suelo, en palets de madera o vigas, con apoyo en cada 50 cm. Evite torcer o doblar los canalones y tubos durante el almacenamiento. Si se almacena en el exterior, proporcionar una inclinación mínima de 5° para permitir salida de agua libremente.

MATERIAL: PVC

# BOCAS DE DESAGÜE REDONDAS



BOCA CON AIREADOR

Las bocas de desagüe permiten la aireación de los techos y el desagüe de agua de lluvia que se recoge sobre los techos planos.



**Material:**  
Elastómero termoplástico TPV.



FICHA TÉCNICA

## BOCAS DE DESAGÜE REDONDAS

### DESCRIPCIÓN / PRODUCT ORDER DATA SHEET

COD.	MOD.			€/Pz
BO06-01	Ø60	25	500	5,68
BO07-01	Ø75	25	500	5,71
BO08-01	Ø80	25	500	5,91
BO09-01	Ø90	22	440	5,95
BO10-01	Ø100	22	440	6,27
BO11-01	Ø110	20	400	6,30
BO12-01	Ø120	20	400	6,35
BO08-02	Ø80 AIREADOR	20	400	6,68

### FICHA TÉCNICA DEL PRODUCTO / TECHNICAL SHEET

MOD.	D*	D1*	D2*	H*	
Ø60	32	5,3	5,5	23,5	
Ø75	32	6,5	6,7	23,5	
Ø80	32	7,2	7,5	23,5	
Ø90	32	8,2	8,5	23,5	
Ø100	32	9,2	9,5	23,5	
Ø110	32	10	10,3	23,5	
Ø120	32	11,2	11,5	23,5	
MOD.	D*	D1*	D2*	H*	H1*
Ø80 AIREADOR	32	7,5	10,5	26	7

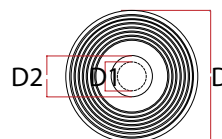
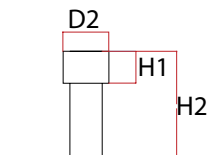
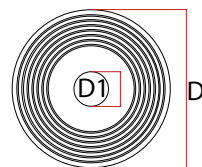

\*MEDIDA EN CENTÍMETROS

# ANGULARES | PARA-HOJAS



PF60/150-01



PF550Z



BO08-03  
BO10-02  
BO11-02  
BO12-02



RA08-01  
RA10-01

BO10X10-01

Este artículo permite la descarga de agua de lluvia de superficies planas con muros de ángulos de 90°.

**Material:**

**Angulares:** Elastómero termoplástico TPV

**Parahojas PF60/150-01:** HDPE negro

**Parahojas PF550Z:** Acero galvanizado



FICHA TÉCNICA

## ANGULARES Y PARA-HOJAS

### DESCRIPCIÓN / PRODUCT ORDER DATA SHEET

COD.	MOD.			€/Pz
BO10X10-01	Angular boca de desagüe 10X10	12	120	11,11
BO08-03	Salida Redonda Ø80	16	320	9,69
BO10-02	Salida Redonda Ø100	12	240	10,12
BO11-02	Salida Redonda Ø110	12	240	10,63
BO12-02	Salida Redonda Ø120	10	200	11,46
RA08-01	Union Angular Ø80	10	800	6,71
RA10-01	Union Angular Ø100	10	800	6,71
PF60/150-01	Parahojas Ø60/Ø120	150	3600	2,75
PF550Z	Parahojas galvanizado Ø60/Ø120	50	3600	9,35

### FICHA TÉCNICA DEL PRODUCTO / TECHNICAL SHEET

MOD.	P*	D*	D1*	L1*	L2*	H*
Angular boca de desagüe 10X10	32	9	10	13	16	41,5
Union Angular Ø80	10,5	7,5	--	14,5	4,6	--
Union Angular Ø100	10,5	9,5	--	14,5	4,6	--
Salida Redonda Ø80	32	7,5	8	13	16	41,5
Salida Redonda Ø100	32	9,5	10	13	16	41,5
Salida Redonda Ø110	32	10	11	13	16	41,5
Salida Redonda Ø120	32	11	12	13	16	41,5
Parahojas Ø60/Ø120	14,5	--	--	15,5	5	--
Parahojas galvanizado Ø60/Ø120	15,5	--	--	16	6	--

\*MEDIDA EN CENTÍMETROS

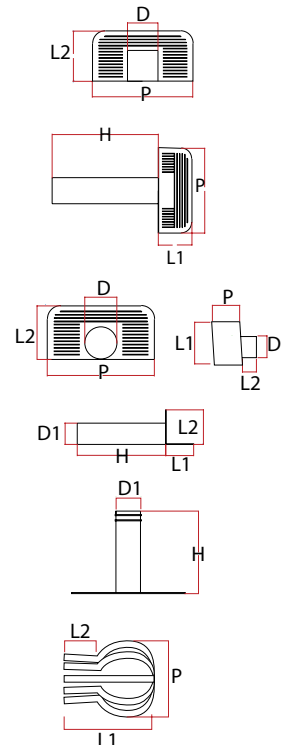

EXTERIORES

CANALETAS Y SUMIDERO DE DUCHA

SUELO Y DRENAJE

TECHOS Y CUBIERTAS

REDES Y AISLAMIENTO

AIREACIÓN

ARMAZONES Y PREMARCOS

REVESTIMIENTO ACCESORIOS CERÁMICA

ENCOFRADO

ACCESORIOS PARA PROFESIONALES

# ARQUETAS BAJADA DE AGUAS



PP90/110-01

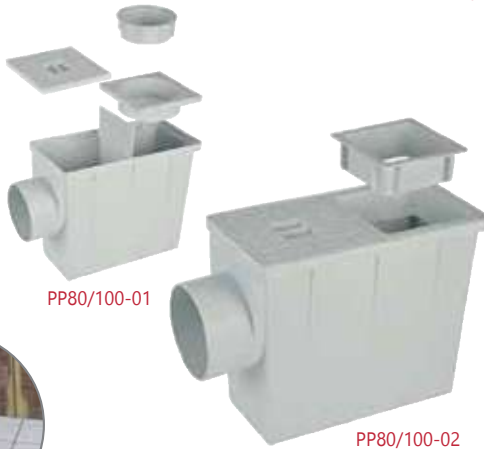

PP80/100-01

PP80/100-02



Ejemplo de instalación  
bajante

Este artículo permite un aprovechamiento completo y efectivo del agua proveniente de bajantes de canalón de la cubierta o tejado.

Indicadas para la recogida de aguas pluviales o de lluvia en aceras y otros pavimentos.

**Material:**

Copolímero de polipropileno cargado con anti UV.

PP80/100-01-Ø80 | Ø100mm  
Salida Ø100mm

PP80/100-02-80X80 | 100X100mm  
Salida Ø100mm

PP90/110-01-Ø90 | Ø110mm  
Slida Ø100 y Ø110mm



FICHA TÉCNICA

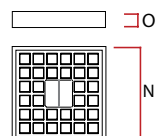
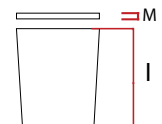
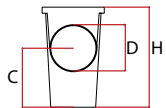
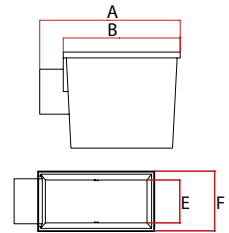

## ARQUETAS BAJADA DE AGUAS

### DESCRIPCIÓN / PRODUCT ORDER DATA SHEET

COD.	MOD.				€/Pz
PP80/100-02	Arqueta bajada de agua	●	18	324	12,70
PP90/110-01	Arqueta bajada de agua	●	18	324	13,56
PP80/100-01	Arqueta bajada de aguas 80/100 Redonda	●	18	324	12,70

### FICHA TÉCNICA DEL PRODUCTO / TECHNICAL SHEET

COD.	A*	B*	C*	D*	E*	F*	H*	I*	M*	N*	O*
PP80/100-02	305	260	122	100	96	133	212	137	2	127	10
PP90/110-01	305	260	122	100	96	133	212	137	2	127	10
PP80/100-01	305	260	122	100	96	133	212	137	2	127	10

\*MEDIDA EN MILÍMETROS

Gárgola de desagüe se utiliza para el drenado de aguas de lluvia. Son fabricadas en polipropileno con un acabado en tres colores diferentes. Es ideal para usar en terrazas, balcones y tejados.

**Material:**

Copolímero de polipropileno



FICHA TÉCNICA



## GÁRGOLAS

### DESCRIPCIÓN / PRODUCT ORDER DATA SHEET

COD.	MOD.			€/Pz
GO25-01	25x6		50	2,85
GO25-02	25x6		50	2,85
GO25-03	25x6		50	2,85

### FICHA TÉCNICA DEL PRODUCTO / TECHNICAL SHEET

MOD.	A*	B*	L*	L1*	H*
25x6	7,5	4,3	20	25	6

\*MEDIDA EN CENTÍMETROS

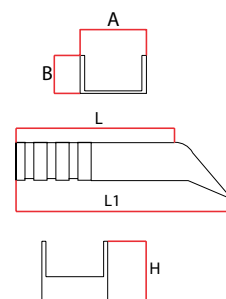

# TECHOS Y CUBIERTAS

## ¿POR QUÉ VENTILAR UN TEJADO?

- 1** Para eliminar y evitar la humedad
- 2** Para controlar la alta temperatura en épocas de verano, entre la cubierta y el aislamiento.
- 3** Generar la circulación de aire para evitar la condensación.

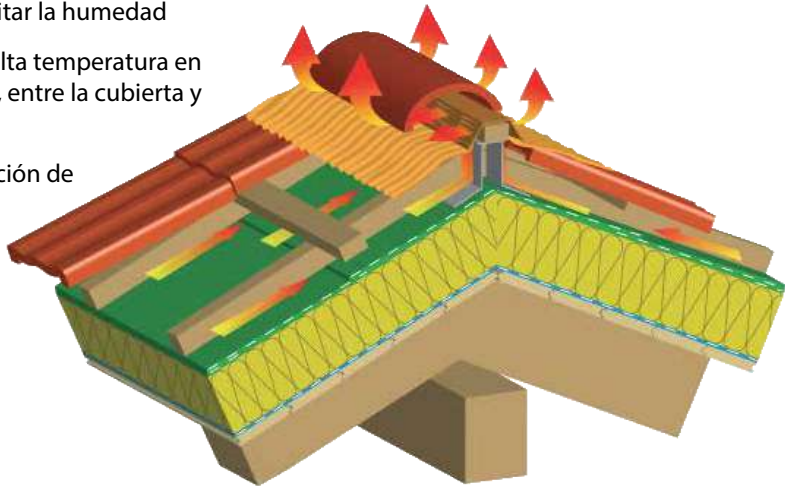

NUESTRAS CUBIERTAS SON FABRICADAS CON HSP, ES UN MATERIAL CON ELEVADA RESISTENCIA AL ATAQUE DE HONGOS, ALGAS, BACTERIAS Y OTROS MICROORGANISMOS E INSENSIBLE A LA ACCIÓN DE LA ATMÓSFERA MARÍTIMA, LO QUE HACE QUE NO PRESENTE NINGUNA LIMITACIÓN DE APLICACIÓN INDEPENDIEMENTE DEL TIPO DE UTILIZACIÓN DE LOS EDIFICIOS (HABITACIONAL, INDUSTRIAL, GANADERÍA, ZONAS COSTERAS, ETC.). MATERIAL QUE OFRECE UNA GARANTÍA DE 20 AÑOS, 100% RECICLABLE Y A PESAR DE NO SER LA CARACTERÍSTICA PRINCIPAL OFRECE VALORES DE AISLAMIENTO TÉRMICO Y ACÚSTICO BASTANTE INTERESANTES COMPARANDO LAS ALTERNATIVAS METÁLICAS. NO HAY NADA EN EL MERCADO CON ESTAS CARACTERÍSTICAS.

EL HSP SE REALIZA COMBINANDO EN UN ÚNICO CABEZAL DE EXTRUSIÓN DIFERENTES TIPOS DE MATERIALES TERMOPLÁSTICOS PREPARADOS EN TRES EXTRUSORAS DIFERENTES. EL RESULTADO ES UNA SOLA PLACA, QUE CONSTA DE TRES CAPAS DIFERENTES, CADA UNA DE LAS CUALES TIENE CARACTERÍSTICAS ESPECÍFICAS PARA LLEVAR A CABO DETERMINADAS FUNCIONES:

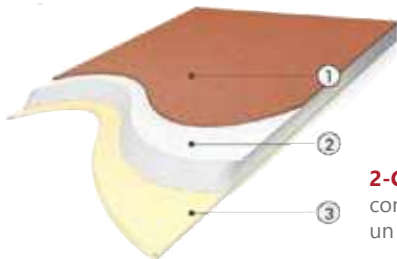

**1-CAPA SUPERIOR:** En PMMA (metacrilato) coloreado en la masa, con el fin de obtener colores y acabados perfectos y muy resistentes a los rayos UV, a los agentes atmosféricos y a las agresiones químicas ambientales de cualquier tipo.

**2-CAPA CENTRAL:** Mezcla de diferentes tecnopolímeros cargados con inerte micronizado, para obtener una baja expansión térmica, un buen comportamiento acústico y resistencia a la flexión.

**3- CAPA INFERIOR:** compuesta por termoplástico para obtener la máxima resistencia al impacto y a la agresión química desde abajo. El resultado de esta particular combinación de materiales termoplásticos es un producto sintético estable y resistente, aplicable en cualquier situación ambiental, sin tener que temer las agresiones de vapores de ácido de cualquier tipo, ya sean industriales o agrícolas, o las nieblas salinas más agresivas.

# INSTALACIÓN DE CUBIERTAS



EL MONTAJE DE LAS PLACAS DEBE REALIZARSE SOBRE VIGAS CON UN MÁXIMO DE 90 CM DE DISTANCIA ENTRE EJES.

APOYAR LA PRIMERA PLACA CON EL LADO MARCADO POR EL ESTAMPADO DIRIGIDO HACIA EL EXTERIOR DE LA CUBIERTA.

ATENCIÓN: EL AGUJERO EN LA PLACA DEBE SER DE 10 MM, PARA UN TORNILLO DE 6,5 MM, PARA PERMITIR UNA DILATACIÓN TÉRMICA NORMAL.

EFFECTUAR ENTONCES LA SEGUNDA FIJACIÓN EN CORRESPONDENCIA CON LA VIGA SUPERIOR.



SUPERPONER LATERALMENTE LA SEGUNDA PLACA SOBRE LA PRIMERA Y FIJARLA EN LA PARTE INFERIOR, EN CORRESPONDENCIA CON EL SOLAPAMIENTO.

PARA MANTENER LA ALINEACIÓN DE LAS FIJACIONES RECOMENDAMOS EL USO DE UN CABLE DE REFERENCIA UNIDO AL EXTREMO DE LA VIGUETA. PROCEDER DE LA MISMA MANERA CON LAS SIGUIENTES PLACAS, HASTA LA ÚLTIMA.



SI ES NECESARIO, LA ÚLTIMA PLACA DEBERÁ ADAPTARSE A LA ANCHURA AJUSTÁNDOLA CON UN DISCO ABRASIVO. EN ESTE PUNTO ES NECESARIO COMPLETAR LAS FIJACIONES SEGÚN EL ESQUEMA DE LA FIGURA.



EXTERIORES

CANALETAS Y  
SUMIDEROS DE DUCHA

SUELO Y DRENAJE

TECHOS Y CUBIERTAS

REDES Y AISLAMIENTO

AIREACIÓN

ARMAZONES Y  
PREMARCOS

REVESTIMIENTO  
ACCESORIOS CERÁMICA

ENCOFRADO

ACCESORIOS PARA  
PROFESIONALES

# PLACA VALENCIA IMITACIÓN TEJA



Los factores como la luz ultravioleta, la humedad, las condiciones climáticas frías y calientes, granizo, lluvia, nieve, heladas, etc., no afectan las placas. El recubrimiento de ASA conservan su color y propiedades físicas durante muchos años.

## PLACA VALENCIA

### DESCRIPCIÓN / PRODUCT ORDER DATA SHEET

COD.	MOD.			€/Pz	
PLAVALT	Placa Valencia Terracota	●	720x2190x2.3mm	100	29,96
PLAVALN	Placa Valencia Negra	●	720x2190x2.3mm	50	29,96
PLAVALT219	Placa Valencia Terracota	●	1040x2190x2.3mm	100	43,28
PLAVALN219	Placa Valencia Negra	●	1040x2190x2.3mm	50	43,28
PLAVALT306	Placa Valencia Terracota	●	1040x3060x2.3mm	100	60,48
PLAVALN306	Placa Valencia Negra	●	1040x3060x2.3mm	50	60,48

#### Material:

PVC con textura teja revestidas con ASA



FICHA TÉCNICA

### FICHA TÉCNICA DEL PRODUCTO / TECHNICAL SHEET

MOD.	Largo*	Ancho*	Espesor*
Placa Valencia	2190	720	2,3
Placa Valencia	2190	1040	2,3
Placa Valencia	3060	1040	2,3

\*MEDIDA EN MILÍMETROS



Cumbrera negra

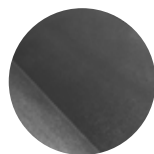

Vierteaguas negro

## ACCESORIOS PLACA VALENCIA

### DESCRIPCIÓN / PRODUCT ORDER DATA SHEET

COD.	MOD.			€/Pz	
COLMEVALT106	Cumbrera Valencia Terracota		420x1060x140 mm	1	22,25
COLMEVALN106	Cumbrera Valencia Negro		420x1060x140 mm	1	22,25
VIERTVALT1875	Vierteaguas Valencia Terracota		310x1875x2.3mm	1	42,24
VIERTVALN1875	Vierteaguas Valencia Negro		310x1875x2.3mm	1	42,24

### FICHA TÉCNICA DEL PRODUCTO / TECHNICAL SHEET

MOD.	Largo*	Ancho*	Espesor*
Cumbrera Valencia	1060	420	2,3
Vierteaguas Valencia	1875	310	2,3

\*MEDIDA EN MILÍMETROS

# INSTALACIÓN PLACA VALENCIA



Para una correcta instalación de una teja Valencia, deberá tomar en cuenta los siguientes pasos a seguir:

Después de alinear la primera placa, se monta en la construcción horizontal al principio y los siguientes paneles se colocan en la parte inferior, no debemos recargar y atornillar de nuevo. Los elementos de fijación deben montarse en la parte superior de la teja.

Tener el tornillo correcto antes del ensamblaje, este puede ser de punta de madera o metal. La estructura debe anclarse con los tornillos durante la instalación.

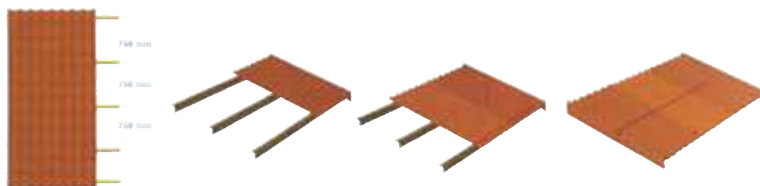

La distancia ideal entre las barras de la estructura debe ser de 66cm.

La primera teja es la guía para seguir colocando las siguientes tejas sobre la estructura horizontal. Empezar por la parte inferior izquierda de la estructura.



La segunda línea de teja debe ser cortada por la mitad longitudinalmente para alinear con el siguiente panel y así no permitir la colocación de cuatro paneles.

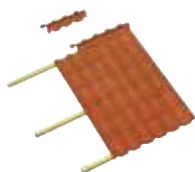

Caballote: Deben ser instalados en la parte superior de la teja.



Limatesa: Debe ser instalados en la línea central entre las tejas.



Caballote de 3 Vías: Es utilizado como elemento conector entre el caballote y limatesa.

## BENEFICIOS

- Garantía ante el color
- Anticorrosión
- Aislamiento de sonido
- Aislamiento eléctrico
- Resistencia a altas y bajas temperaturas
- Anti-inflamables ( Subclase B1)
- Peso ligero
- Fácil mantenimiento y limpieza
- 100% reciclables y ecológicas



# PLACA ICOPPO



ENVEJECIDO



TERRACOTA

Material: HSP



FICHA TÉCNICA

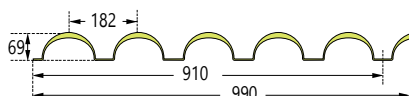

## PLACA ICOPPO

### DESCRIPCIÓN / PRODUCT ORDER DATA SHEET

COD.	MOD.		m <sup>2</sup>		€/Pz
LASTICOPENV2090	ICCOPO Envejecido	2090x990mm	2,07	20	104,35
LASTICCOPTTE2090	ICCOPO Terracota	2090x990mm	2,07	20	86,80
LASTICOPENV2953	ICCOPO Envejecido	2953x990mm	2,92	20	147,43
LASTICCOPTTE2953	ICCOPO Terracota	2953x990mm	2,92	20	122,64
LASTICOPENV5251	ICCOPO Envejecido	5251x990mm	5,20	20	262,16
LASTICCOPTTE5251	ICCOPO Terracota	5251x990mm	5,20	20	218,08

### FICHA TÉCNICA DEL PRODUCTO / TECHNICAL SHEET

MOD.	Longitud*	Ancho*	Ancho Util*	Espesor Medio	Peso Medio
LASTICOPENV2090	2090	990	910	2,00 / 1,80	4,50 / 3,90kg/m <sup>2</sup>
LASTICCOPTTE2090	2090	990	910	2,00 / 1,80	4,50 / 3,90kg/m <sup>2</sup>
LASTICOPENV2953	2953	990	910	2,00 / 1,80	4,50 / 3,90kg/m <sup>2</sup>
LASTICCOPTTE2953	2953	990	910	2,00 / 1,80	4,50 / 3,90kg/m <sup>2</sup>
LASTICOPENV5251	5251	990	910	2,00 / 1,80	4,50 / 3,90kg/m <sup>2</sup>
LASTICCOPTTE5251	5251	990	910	2,00 / 1,80	4,50 / 3,90kg/m <sup>2</sup>

\*MEDIDA EN MILÍMETROS

# INSTALACIÓN PLACA ICOPPO

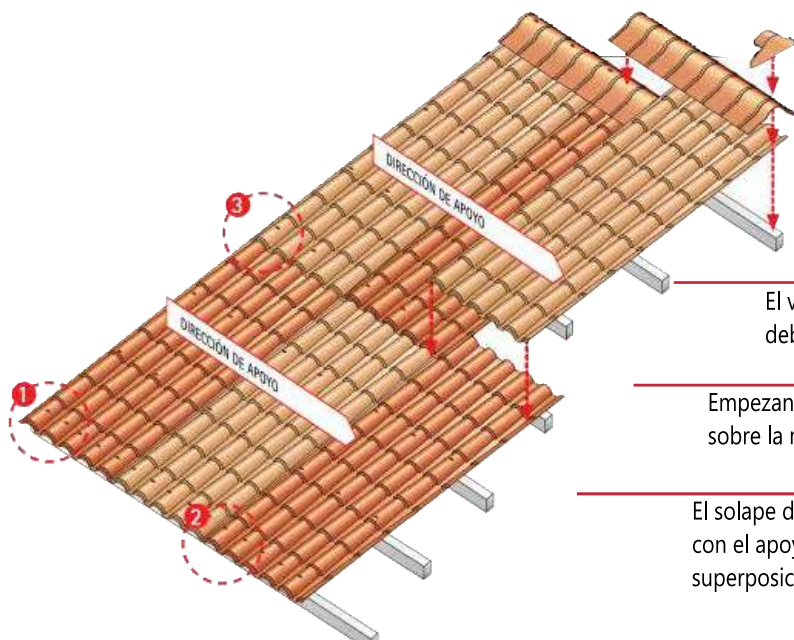

## 1. VUELO DE LA PLACA

El vuelo de la placa en el voladizo no debe de exceder de 10 cm.

## 2. SOLAPE LATERAL

Empezando de izquierda a derecha solapar sobre la media teja la siguiente placa.

## 3. SOLAPE HORIZONTAL

El solape debe realizarse en correspondencia con el apoyo y debe lograrse mediante la superposición de una teja entera.

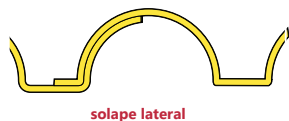

solape lateral

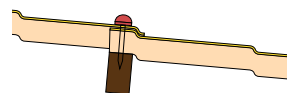

solape horizontal

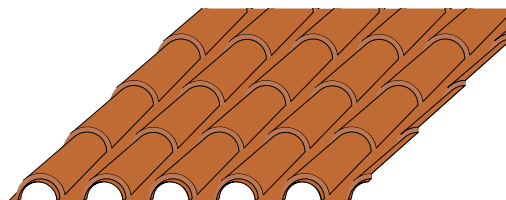

## ACCESORIOS

### Imafix®

Elemento de fijación compuesto por una junta de goma con arandela y capuchón, para placas iCoppo y accesorios.

### Cenefa de polimglass®

Cenefa superficie opaca  
espesor 3 mm / longitud 2.000 mm

### Vierteaguas polivalente de HSP®

Vierteaguas polivalente superficie opaca  
espesor 2,0 mm / longitud 2.160 mm

### Cumbrera polivalente de HSP®

Cumbrera polivalente superficie opaca  
espesor 2,0 mm / longitud 2.280 mm

### Terminal

Terminal para cumbrera polivalente

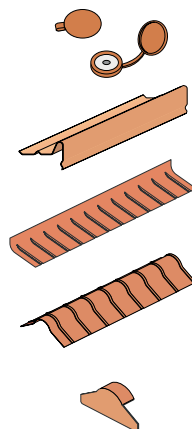

# PLACA 30COPPI



TERRACOTA



ENVEJECIDO

Material: HSP



FICHA TÉCNICA

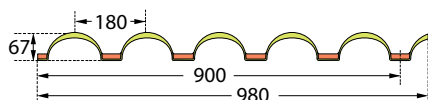

## PLACA 30COPPI

### DESCRIPCIÓN / PRODUCT ORDER DATA SHEET

COD.	MOD.	m <sup>2</sup>			€/Pz
LAST30COPTEV184	Placa 30 COPPI Terracota	1,80	1840x980mm	70 placas	67,31
LAST30COPEV184	Placa 30 COPPI Envejecido	1,80	1840x980mm	70 placas	81,13

### FICHA TÉCNICA DEL PRODUCTO / TECHNICAL SHEET

MOD.	Longitud*	Ancho*	Ancho Util*	Espesor*	Peso
LAST30COPTEV184	1840	980	900	2,00	4,30kg/m <sup>2</sup>

\*MEDIDA EN MILÍMETROS

# INSTALACIÓN PLACA 30COPPI

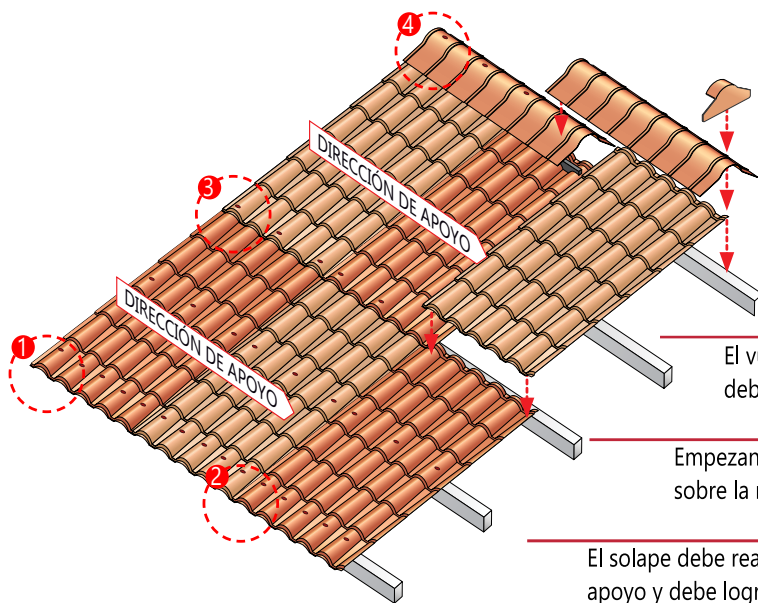

solape lateral

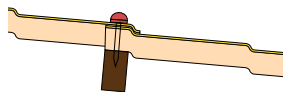

solape horizontal

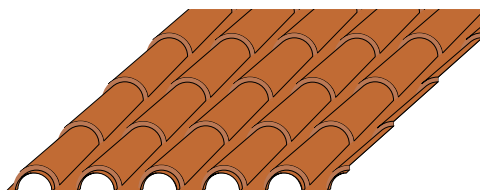

## ACCESORIOS

### Ecolfix®

Elemento de fijación compuesto por una junta de goma con arandela y capuchón, para placas 30Coppi y cumbrera polivalente

### Cenefa de polinglass®

Cenefa superficie opaca  
espesor 3 mm / longitud 2.000 mm

### Vierteaguas polivalente de HSP®

Vierteaguas polivalente superficie opaca  
espesor 2,0 mm / longitud 2.160 mm

### Cumbrera polivalente de HSP®

Cumbrera polivalente superficie opaca  
espesor 2,0 mm / longitud 2.280 mm

### Terminal

Terminal para cumbrera polivalente

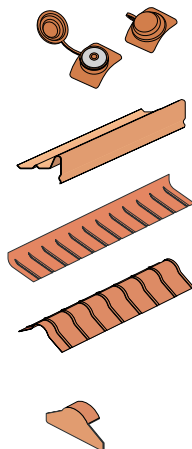

# PLACA ROMANA



TERRACOTA

Material: HSP



FICHA TÉCNICA

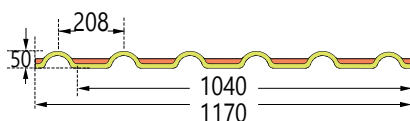

## PLACA ROMANA

### DESCRIPCIÓN / PRODUCT ORDER DATA SHEET

COD.	MOD.	m <sup>2</sup>			€/Pz
LASTROMTE1840	Placa ROMANA Terracota	2,15	1840x1170mm	70 placas	70,61

### FICHA TÉCNICA DEL PRODUCTO / TECHNICAL SHEET

MOD.	Longitud*	Ancho*	Ancho Util*	Espesor*	Peso
LASTROMTE1840	1840	1170	1040	1,80	3,50 kg/m <sup>2</sup>

\*MEDIDA EN MILÍMETROS

# INSTALACIÓN PLACA ROMANA

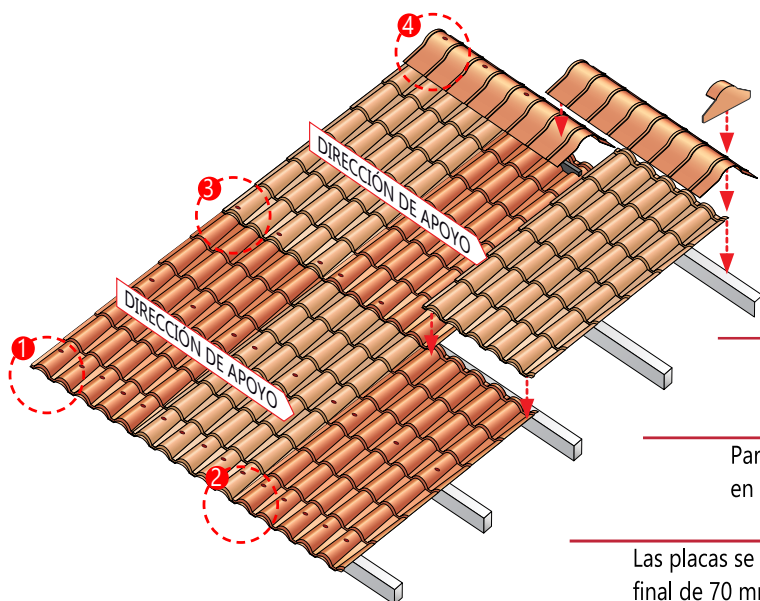

## 1. VUELO DE LA PLACA

El vuelo de la placa en el voladizo no debe de exceder de 10 cm.

## 2. SOLAPE LATERAL

Partiendo de izquierda a derecha, solapar en la última teja la placa siguiente.

## 3. SOLAPE HORIZONTAL

Las placas se deben solapar utilizando el elemento final de 70 mm. de solape y siempre sobre un apoyo o correa.

## 4. FIJACIÓN DE LA CUMBRA

Para permitir la correcta y necesaria dilatación de las pendientes, la cumbra se fijará sobre el "travesaño de cumbra" en la parte central evitando los nervios.



solape lateral

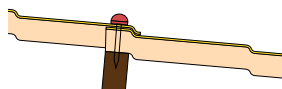

solape horizontal

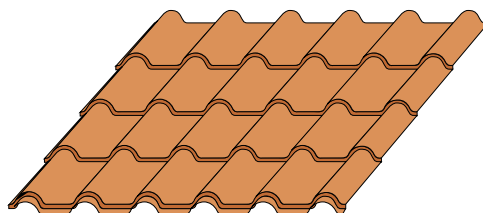

## ACCESORIOS

### Ecolfix®

Elemento de fijación compuesto por una junta de goma con arandela y capuchón, para placas 30Coppi y cumbra polivalente

### Vierteaguas polivalente de HSP®

Vierteaguas polivalente superficie opaca espesor 2,0 mm / longitud 2.160 mm

### Cumbra polivalente de HSP®

Cumbra polivalente superficie opaca espesor 2,0 mm / longitud 2.280 mm

### Terminal

Terminal para cumbra polivalente

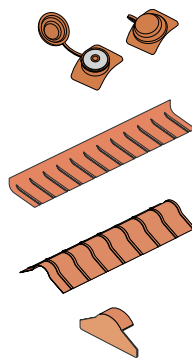

# MONTAJE SUPERFICIES CURVAS

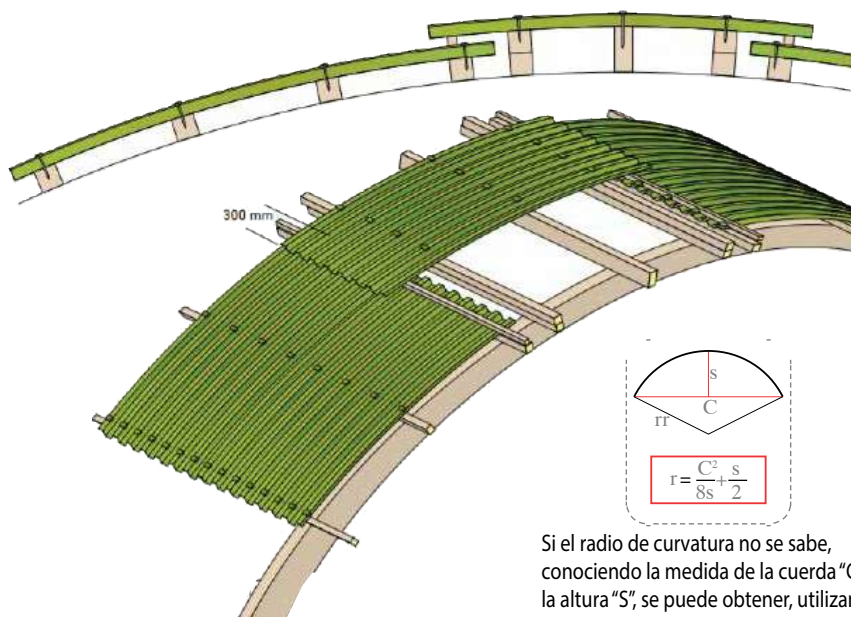

Si el radio de curvatura no se sabe, conociendo la medida de la cuerda "C" y de la altura "S", se puede obtener, utilizando la fórmula superior.

La placa Ecolina es flexible en frío, con un radio de curvatura mínimo (Rmin) de 6 m. Sobre una curvatura así de amplia, se puede prever la realización de la cumbrera con la misma placa Ecolina, obteniendo también una adecuada microventilación. El procedimiento del montaje es el siguiente:

- 1.** Prever la doble colocación de los listones en correspondencia con la penúltima línea de fijación.
- 2.** Partiendo de abajo, fijar las placas con tornillos, curvándolas a mano, hasta la penúltima curva antes de la línea de cumbrera.
- 3.** Efectuar la última línea de fijación en correspondencia con el doble listonamiento, sobre el listón superior.
- 4.** Proceder al colocarla en posición del siguiente soporte evitando el inferior

Para finalizar la colocación de las dos pendientes pasamos a posicionar la placa de cumbrera que se fijará sobre ésta línea, si el listón coincide se colocará otro distancial.

# MONTAJE PLACAS

A EL MONTAJE DE LAS PLACAS SE EFECTÚA SOBRE UN MÍNIMO DE TRES APOYOS PUESTOS EN UN INTER EJE PROPORCIONAL A LA CARGA PERMITIDA Y A LA PENDIENTE DE LA CUBIERTA.

COLOQUE LA PRIMERA PLACA EMPEZANDO POR EL LADO IZQUIERDO Y DESPUÉS DE ALINEARLA FÍJELA AL SOPORTE EN LA PRIMERA ONDA.

CONTINUACIÓN, REALIZAR LA SEGUNDA FIJACIÓN EN LA VIGA SUPERIOR. SOLAPAR LATERALMENTE LA SEGUNDA PLACA SOBRE LA PRIMERA Y FIJAR.

PARA MANTENER LA ALINEACIÓN DE LAS PLACAS Y TORNILLOS SE RECOMIENDA UTILIZAR UN HILO SUJETO A LOS EXTREMOS DE LA CUBIERTA. PROCEDA IGUAL CON LAS SIGUIENTES PLACAS Y SI ES NECESARIO, RECORTAR LA ÚLTIMA PLACA CON UN DISCO ABRASIVO.

EN ESTE PUNTO DEBEMOS COMPLETAR LA FIJACIÓN TAL COMO INDICA EL ESQUEMA QUE SE MUESTRA EN LA FIGURA (POR LO MENOS, TRES FIJACIONES POR VIGA Y EN CADA TEJA EN LA PARTE DEL ALERO).

LA PLACA ECOLÍNA ES FLEXIBLE EN FRÍO, CON UN RADIO DE CURVATURA MÍNIMO DE 4 M.

SI EL RADIO DE CURVATURA NO SE SABE, CONOCIENDO LA MEDIDA DE LA CUERDA "C" Y DE LA ALTURA "S", SE PUEDE OBTENER, UTILIZANDO LA FÓRMULA SUPERIOR.



# PLACA IBIZA



Material: PVC



FICHA TÉCNICA



## PLACA IBIZA

### DESCRIPCIÓN / PRODUCT ORDER DATA SHEET

COD.	MOD.			€/Pz
PLAIBIN2	Placa Ibiza 2,00x1,04 Negro	200x104	200	28,48
PLAIBIN3	Placa Ibiza 3,00x1,04 Negro	300x104	100	42,72
PLAIBIT2	Placa Ibiza 2,00x1,04 Terracota	200x104	200	28,48
PLAIBIT3	Placa Ibiza 3,00x1,04 Terracota	300x104	100	42,72

### FICHA TÉCNICA DEL PRODUCTO / TECHNICAL SHEET

MOD.	Largo*	Ancho*	Espesor*	Profundidad onda*	Ancho onda*	Ancho Util*
Placa Ibiza 2,00x1,04	2000	1040	1,8	18	76	988
Placa Ibiza 3,00x1,04	3000	1040	1,8	18	76	988

\*MEDIDA EN MILÍMETROS





# PLACA ECOLINA

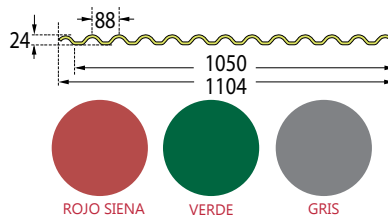

Es la placa ideal para la construcción de pequeñas cubiertas, como porches y cenadores, para cubiertas agrícolas y edificios destinados al ganado, así como también para construir cercas y revestimientos de paredes.

**Duradero:** Las pruebas de laboratorio han confirmado la extrema longevidad de las placas Ecolina, las cuales están garantizadas por durante 20 años.

**Aislamiento termoacústico:** Las propiedades de los materiales termoplásticos utilizados permiten lograr excelentes características termo-acústicas.

**Flexible:** La geometría y la elasticidad del propio material permiten un mayor grado de curvatura de las placas.  
Económica: ecolina es una placa con una relación calidad-precio prácticamente insuperable.

**Material:**  
Ecotres



FICHA TÉCNICA

## PLACA ECOLINA

### DESCRIPCIÓN / PRODUCT ORDER DATA SHEET

COD.	MOD.	m <sup>2</sup>			€/Pz
LASTECOLIGR200	Placa Ecolina 2000 Gris	2,21	2000x1104mm	50 placas	49,95
LASTECOLIRS200	Placa Ecolina 2000 Rojo Siena	2,21	2000x1104mm	50 placas	49,95
LASTECOLIVE200	Placa Ecolina 2000 Verde	2,21	2000x1104mm	50 placas	49,95
LASTECOLIGR300	Placa Ecolina 3000 Gris	3,31	3000x1104mm	50 placas	74,92
LASTECOLIRS300	Placa Ecolina 3000 Rojo Siena	3,31	3000x1104mm	50 placas	74,92
LASTECOLIVE300	Placa Ecolina 3000 Verde	3,31	3000x1104mm	50 placas	74,92

### FICHA TÉCNICA DEL PRODUCTO / TECHNICAL SHEET

MOD.	Longitud*	Ancho*	Ancho Util*	Espesor	Peso
Placa Ecolina 2000	2000	1104	1050	1,80	3,60kg/m <sup>2</sup>
Placa Ecolina 3000	3000	1104	1050	1,80	3,60kg/m <sup>2</sup>

\*MEDIDA EN MILÍMETROS

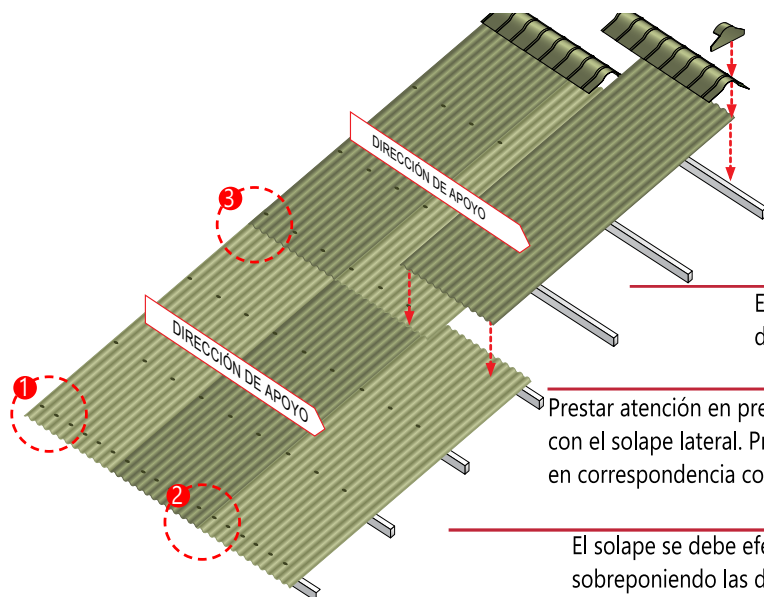

### 1. VUELO DE LA PLACA

El vuelo de la placa en el voladizo no debe de exceder de 10 cm.

### 2. SOLAPE LATERAL

Prestar atención en prever la fijación en correspondencia con el solape lateral. Prestar atención en colocar la fijación en correspondencia con el solape.

### 3. SOLAPE HORIZONTAL

El solape se debe efectuar siempre encima del apoyo, sobreponiendo las dos placas como se indica en la tabla siguiente:



solape lateral

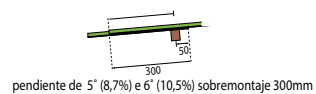

pendiente de 5° (8,7%) e 6° (10,5%) sobremontaje 300mm

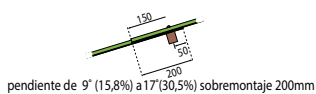

pendiente de 9° (15,8%) a 17° (30,5%) sobremontaje 200mm

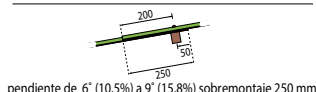

pendiente de 6° (10,5%) a 9° (15,8%) sobremontaje 250 mm

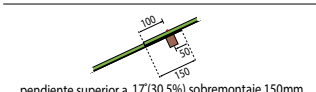

pendiente superior a 17° (30,5%) sobremontaje 150mm

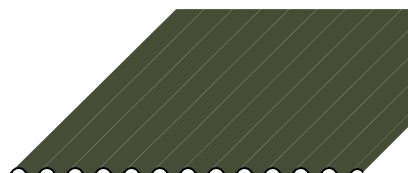

## ACCESORIOS

### Ecolfix®

Elemento de fijación compuesto por una junta de goma con arandela y capuchón, para placas 30Coppi y cumbreira polivalente

### Vierteaguas polivalente de HSP®

Vierteaguas polivalente superficie opaca  
espesor 2,0 mm / longitud 2.160 mm

### Cumbreira polivalente de HSP®

Cumbreira polivalente superficie opaca  
espesor 2,0 mm / longitud 2.280 mm

### Terminal

Terminal para cumbreira polivalente

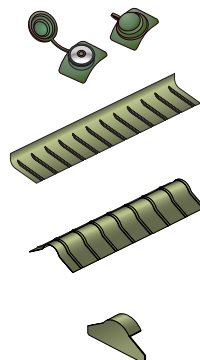

# ACCESORIOS PARA CUBIERTAS

DESCRIPCIÓN / PRODUCT ORDER DATA SHEET						
COD.	MOD.*			€/Pz		
COLMPOLIVTE120	Cumbrera polivalente terracota	1200mm	1	59,85	Icoppo, 30COPPI, LaRomana	
COLMPOLIVEN120	Cumbrera polivalente envejecida	1200mm	1	65,08		
COLMECOLIRS120	Cumbrera Poliv. Rojo Siena	1200mm	1	81,53		
COLMPOLIVEN228	Cumbrera Poli. Envejecida	2280mm	1	148,36		
COLMPOLIVTE228	Cumbrera Poli. Terracota	2280mm	1	136,43		
COLMECOLIGR120	Cumbrera Poliv. Gris	1200mm	1	67,32		
COLMECOLIGV120	Cumbrera Ecolina verde	1200mm	1	67,32		
COLMECOLIGV228	Cumbrera Ecolina verde	2280mm	1	130,11		
COLMECOLIRS228	Cumbrera Poliv. Rojo Siena	2280mm	1	134,76		
COLMFRONTEN20	Frontalino envejecido	2000mm	1	181,15		
COLMFRONTTE20	Frontalino terracota		1	94,25		
TE-GIUNZIONE	Juntas para frontal polivalente (unión para frontalino)		1	19,80	Icoppo, 30COPPI, LaRomana	
VIERTAN3000TER	Vierte aguas angular terracota	3000mm	1	207,85	Icoppo, 30COPPI, LaRomana	
VIERTPOLIVEN	Vierte aguas polivalente envejecido	2160mm	1	99,38	Icoppo, 30COPPI, LaRomana	
VIERTPOLIVTE	Vierte aguas polivalente terracota	2160mm	1	79,89		
VIERTPOLIVRS2	Vierte aguas polivalente rojo siena	2160mm	1	77,60		
VIERTPOLIVGR2	Vierte aguas polivalente gris	2160mm	1	77,60	Ecolina	
VIERTPOLIVVE3	Vierte aguas polivalente verde	2160mm	1	77,60		
TERMPOLENV	Terminal cumbrera polivalente envejecido		1	29,66	Icoppo, 30COPPI, LaRomana	
TERMPOLTER	Terminal cumbrera polivalente terracota		1	25,17		
TERMPOLGRS	Terminal cumbrera polivalente gris		1	25,17	Ecolina	
TERMPOLRS	Terminal cumbrera polivalente rojo siena		1	25,17		
TERMPOLVER	Terminal cumbrera polivalente verde		1	25,17		
MECHA	Broca perforación doble diámetro		5	54,05	Icoppo, 30 COPPI, Ecolina	
FISSIMAFIXEVOO	Imafix envejecido		100	70,47	Icoppo, 30COPPI	
FISSIMAFIXTEOO	Imafix terracota		100	70,47		
FISSECOLFEV00	Ecolfix Envejecido		100	49,96	LaRomana, Ecolina	
FISSECOLFTE00	Ecolfix Terracota		100	49,96		
FISSECOLFGR00	Ecolfix Gris		100	49,96		
FISSECOLFRS00	Ecolfix Rojo siena		100	49,96		
FISSECOLFVE00	Ecolfix Verde		100	49,96		
TE-ECOPARUM	Tornillo universal madera y metal	<b>6,5x60</b>	200	39,13		



FICHA TÉCNICA



# PLACA BITUMINOSA



Una placa bituminosa, también denominada placa asfáltica, es una placa ondulada impermeable para la protección de techos, tejados o cubiertas inclinadas.

Es un producto ligero, pero resistente; la placa bituminosa es el producto ideal para la cobertura e impermeabilización ligera de techos y para la impermeabilización bajo teja de tejados y cubiertas inclinadas, garantizando la protección frente a goteras y evitando sobrecargar las estructuras de cubiertas.

#### Material:



Composición de fibras naturales y resinas que son saturadas en betún (reciclado del petróleo) a alta temperatura. Disponible en colores verde, negro y rojo.



FICHA TÉCNICA

## PLACA BITUMINOSA

### DESCRIPCIÓN / PRODUCT ORDER DATA SHEET

COD.	MOD.			€/Placa
BIGOR2	Placa bituminosa Roja	200x98cm	150	19,09
BIGON2	Placa bituminosa Negra	200x98cm	150	19,09
BIGOV2	Placa bituminosa Verde	200x98cm	150	19,73

### FICHA TÉCNICA DEL PRODUCTO / TECHNICAL SHEET

Largo*	Ancho*	Espesor*	Altura*	Corrugaciones	Cuadratura mm/m	Fuerza de quiebre(N)	Contenido bituminoso%
200	98	2,5	3,5	10	4	200	40

\*MEDIDA EN CENTÍMETROS

# CUMBRERA Y CLAVOS PARA PLACA BITUMINOSA



## Material:

Composición de fibras naturales y resinas que son saturadas en betún (reciclado del petróleo) a alta temperatura. Disponible en colores verde, negro y rojo.



FICHA TÉCNICA

## CUMBRERA BITUMINOSA

### DESCRIPCIÓN / PRODUCT ORDER DATA SHEET

COD.	MOD.	Largo*	Ancho*	Espesor*	Altura*		€/Pz
BICUMR	Cumbrera Bituminosa Rojo	1000	450	3	50	250	7,42
BICUMN	Cumbrera Bituminosa Negro	1000	450	3	50	250	7,42
BICUMV	Cumbrera Bituminosa Verde	1000	450	3	50	250	8,21

\*MEDIDA EN MILÍMETROS



## CLAVOS PARA PLACA BITUMINOSA

### DESCRIPCIÓN / PRODUCT ORDER DATA SHEET

COD.	MOD.	Largo*	Espesor		€/conf.
CLBIR	Rojo	7	2.7mm-2.95mm	100pz	8,78
CLBIN	Negro	7	2.7mm-2.95mm	100pz	8,78
CLBIV	Verde	7	2.7mm-2.95mm	100pz	8,78

\*MEDIDA EN CENTÍMETROS



La fijación para placa bituminosa es un accesorio para la instalación adecuada de placas onduladas bituminosas.

Gracias a la punta de broca permite ser fijado a casi todos los tipos de soportes.

Disponible en varios colores (negro, rojo y verde), para combinar con el mismo color de placa ondulada.

Material: Galvanizado

# PLACA POLIÉSTER



Material: Poliéster  
 Disponible en color:  
 -Natural  
 -Verde



FICHA TÉCNICA

## PLACA POLIÉSTER

### DESCRIPCIÓN / PRODUCT ORDER DATA SHEET

COD.	MOD.		Medidas	€/m <sup>2</sup>
POLYNGO2	Placa polyester natural Grande onda	250	1,1 x 2m	11,43
POLYNGO2,5	Placa polyester natural Grande onda	250	1,1 x 2,5m	11,43
POLYNGO3	Placa polyester natural Grande onda	250	1,1 x 3m	11,43
POLYVGO2	Placa polyester verde Grande onda	250	1,1 x 2m	11,43
POLYVGO3	Placa polyester verde Grande onda	250	1,1 x 3m	11,43
POLYNMO2	Placa polyester natural Mini onda	250	1,15 x 2m	11,43
POLYNMO2,5	Placa polyester natural Mini onda	250	1,15 x 2,5m	11,43
POLYNMO3	Placa polyester natural Mini onda	250	1,15 x 3m	11,43
POLYVMO2	Placa polyester verde Mini onda	250	1,15 x 2m	11,43
POLYVMO3	Placa polyester verde Mini onda	250	1,15 x 3m	11,43

### FICHA TÉCNICA DEL PRODUCTO / TECHNICAL SHEET

GRAN ONDA				MINI ONDA			
Largo	Ancho	Espesor	Altura	Largo	Ancho	Espesor	Altura
2m	1,1m	0.8mm+-%10	51mm	2m	1,15m	0.8mm+-%10	18mm
2,5m	1,1m	0.8mm+-%10	51mm	2,5m	1,15m	0.8mm+-%10	18mm
3m	1,1m	0.8mm+-%10	51mm	3m	1,15m	0.8mm+-%10	18mm

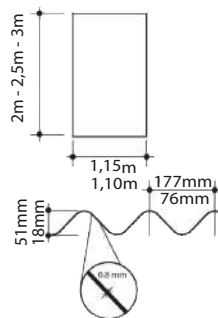

Resistencia al impacto	5.8.1 5.8.2	PASS NPD	Tolerancias dimensionales	PASS
Resistencia Mecánica	El=	min.50Nm <sup>2</sup>	Variación del índice de amarillamiento	B0 (24,4) B1 (18,9)
Comportamiento frente al fuego exterior		NPD	Variación de la transmitancia luminosa	5% (B0)
Reacción al fuego		E	Variación de la resistencia a la flexión/ tracción	<20% (B0) / > 20% < 30%(B0)
Permeabilidad al vapor de agua		>1,5-10 (mg7mhPa)	Emisión de sustancias peligrosas	NPD
Impermeabilidad al agua/ aire		PASS		

La gama de placas de poliéster presentamos en dos modelos: Gran onda y Mini onda. Ambos aportan una transmisión lumínica lo que permite un gran aprovechamiento de la luz natural.

Placa ondulada de policarbonato compuesta de resina termoplástica de policarbonato, dispone de protección contra los rayos UV, garantizando la estabilidad de la transmisión luminosa con el paso del tiempo.

Muy fácil de instalar tanto en cubiertas inclinadas como en paramentos verticales, invernaderos, edificios industriales, edificios residenciales y edificios agrícolas.



# POLICARBONATO ONDULADO



**Material:** Policarbonato  
**Disponible en color:**  
 -Natural

Placa ondulada de policarbonato compuesta de resina termoplástica de policarbonato, dispone de protección contra los rayos UV, garantizando la estabilidad de la transmisión luminosa con el paso del tiempo. Muy fácil de instalar tanto en cubiertas inclinadas como en paramentos verticales, invernaderos, edificios industriales, edificios residenciales y edificios agrícolas.

Aporta un 90% de transmisión de luminosidad, excelente comportamiento hasta 135°C, gran resistencia a impactos y muy buena resistencia al fuego (B-s1, d0).



## POLICARBONATO ONDULADO

### DESCRIPCIÓN / PRODUCT ORDER DATA SHEET

COD.	MOD.	Largo*	Ancho*	Espesor*		€/Placa
POLINPGO2	Natural Grande Onda	200	98	0,8	100	33,81
POLINPGO2,5	Natural Grande Onda	250	98	0,8	100	42,31
POLINPGO3	Natural Grande Onda	300	98	0,8	100	50,47
POLINPMO2	Natural Mini Onda	200	98	0,8	100	31,10
POLINPMO2,5	Natural Mini Onda	250	98	0,8	100	38,57
POLINPMO3	Natural Mini Onda	300	98	0,8	100	47,07

\*MEDIDA EN CENTÍMETROS

### FICHA TÉCNICA DEL PRODUCTO / TECHNICAL SHEET

GRAN ONDA				MINI ONDA			
Largo	Ancho	Espesor	Altura	Largo	Ancho	Espesor	Altura
2m	0,98m	0.8mm+-%10	51mm	2m	1,12m	0.8mm+-%10	18mm
2,5m	0,98m	0.8mm+-%10	51mm	2,5m	1,12m	0.8mm+-%10	18mm
3m	0,98m	0.8mm+-%10	51mm	3m	1,12m	0.8mm+-%10	18mm

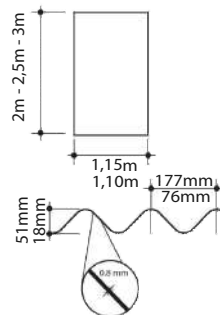

FICHA TÉCNICA  
GRANDE ONDA



FICHA TÉCNICA  
MINI ONDA

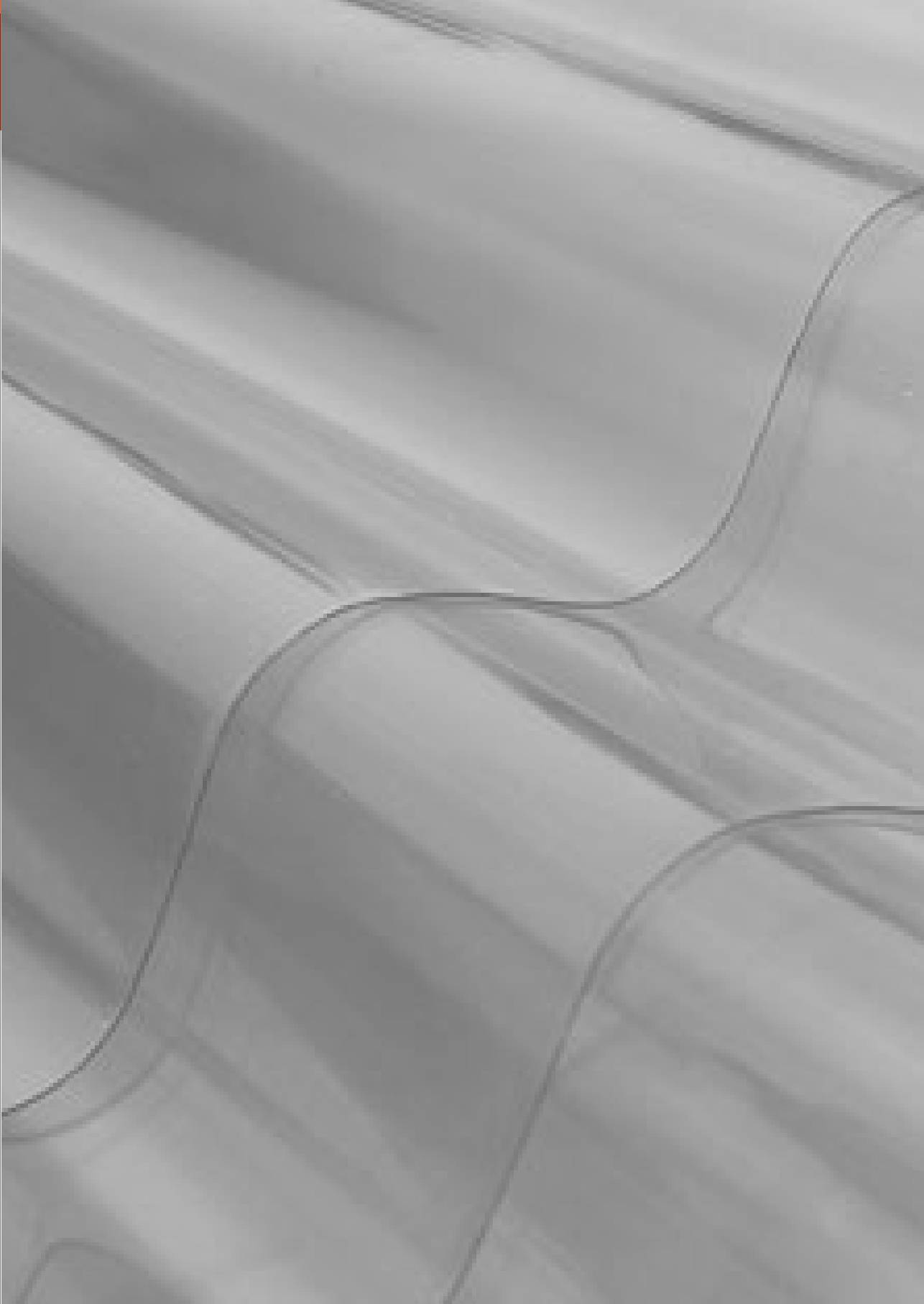

# PLACA POLICARBONATO



Las placas de polycarbonato celular proporciona elevada resistencia a la rotura: 200 veces superior a la del vidrio, lo que convierte a las planchas en prácticamente irrompibles. Son ligeras y rígidas.

Extraordinario aislamiento térmico y acústico.

Excelente resistencia a los rayos solares con protección UV, así como a las inclemencias del tiempo.

Especialmente formuladas para uso exterior.

No pierden la transparencia ni amarillean.

Garantía 10 años contra el envejecimiento.

Fácil montaje y mantenimiento.

Gama completa de accesorios de montaje.

Los usos más frecuentes de las planchas de polycarbonato celular son los siguientes: cubiertas de polideportivos, piscinas, edificios industriales, porches, garajes, paramentos verticales de todo tipo de construcciones, divisiones interiores ligeras y luminosas, construcción de invernaderos.

**Material:** Polycarbonato

**Norma:** EN\_16153:2013 +

A1: 2015-04

## PLACA POLICARBONATO

### DESCRIPCIÓN / PRODUCT ORDER DATA SHEET

COD.	Tipo	Kg	Pallet	Cant.Pallet	€/Placa
POLINP2-04	2mx1m 4mm	1,4	100x200	250	19,90
POLINP3-04	3mx1m 4mm	2,1	100x300	250	30,53
POLINP2-06	2mx1m 6mm	2,0	100x200	175	27,81
POLINP3-06	3mx1m 6mm	3,0	100x300	175	41,44
POLINP2-08	2mx1m 8mm	2,6	100x200	135	33,92
POLINP3-08	3mx1m 8mm	3,9	100x300	135	49,93
POLINP2-10	2mx1m 10mm	2,6	100x200	110	37,44
POLINP3-10	3mx1m 10mm	3,9	100x300	110	56,34
POLINP2-16	2mx1m 16mm	4,0	100x200	70	54,89
POLINP3-16	3mx1m 16mm	6,0	100x300	70	81,12

### FICHA TÉCNICA DEL PRODUCTO / TECHNICAL SHEET

Tipo	Largo*	Ancho*	Paredes
2mx1m 4mm	200	100	2
3mx1m 4mm	300	100	2
2mx1m 6mm	200	100	2
3mx1m 6mm	300	100	2
2mx1m 8mm	200	100	2
3mx1m 8mm	300	100	2
2mx1m 10mm	200	100	2
3mx1m 10mm	300	100	2
2mx1m 16mm	200	100	3
3mx1m 16mm	300	100	3

\*MEDIDA EN CENTÍMETROS



FICHA TÉCNICA

# PERFIL H | U POLICARBONATO

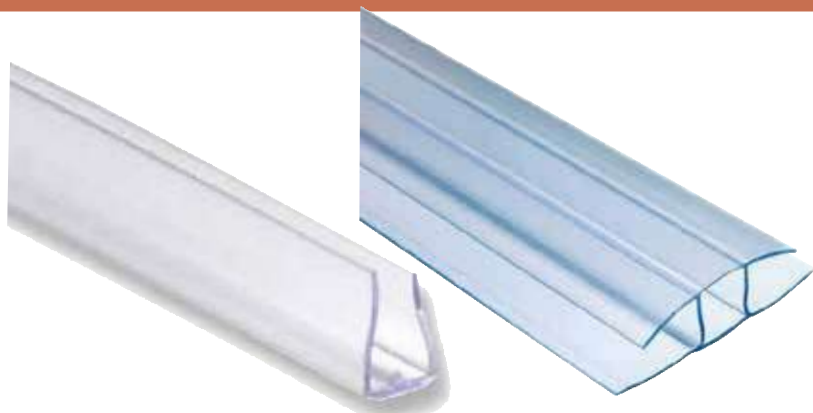

Perfil de cierre en forma de H para la unión longitudinal de placas de policarbonato. Las H's de policarbonato permiten una estanqueidad total del sistema.

**Material:** Policarbonato



FICHA TÉCNICA

## PERFIL H POLICARBONATO

### DESCRIPCIÓN / PRODUCT ORDER DATA SHEET

COD.	Largo*	Altura*	Kg	Cant.Pallet	€/Pz
POLPEHN2-04	200	0,4	0,2	1200	6,58
POLPEHN3-04	300	0,4	0,3	1200	9,89
POLPEHN2-06	200	0,6	0,232	1200	8,11
POLPEHN3-06	300	0,6	0,348	1200	12,04
POLPEHN2-08	200	0,8	0,332	1200	9,95
POLPEHN3-08	300	0,8	0,498	1200	15,15
POLPEHN2-10	200	1	0,332	600	11,30
POLPEHN3-10	300	1	0,498	600	17,23
POLPEHN2-16	200	1,6	0,440	420	16,51
POLPEHN3-16	300	1,6	0,660	420	24,95

### FICHA TÉCNICA DEL PRODUCTO / TECHNICAL SHEET

	4mm	6mm	8mm	10mm	16mm
Grosor	4mm	6mm	8mm	10mm	16mm
Gr / m	100	116	150	166	220
Ancho superior	11	6,7	9,4	9,6	20
Ancho de fondo	16,7	12,5	17,5	18	26,5
Espesor de hoja de pc adecuado	3,5-4,5	5,5-6,5	7,5-8,5	9,5-10,5	15,5-16,5

\*MEDIDA EN CENTÍMETROS

## PERFIL U POLICARBONATO

### DESCRIPCIÓN / PRODUCT ORDER DATA SHEET

COD.	Largo*	Altura*	Kg	Cant.Pallet	€/Pz
POLPEUN2-04	200	0,4	0,06	2400	2,23
POLPEUN3-04	300	0,4	0,09	2400	3,67
POLPEUN2-06	200	0,6	0,08	2400	2,77
POLPEUN3-06	300	0,6	0,12	2400	4,39
POLPEUN2-08	200	0,8	0,10	1680	3,05
POLPEUN3-08	300	0,8	0,15	1680	5,41
POLPEUN2-10	200	1	0,10	1680	3,06
POLPEUN3-10	300	1	0,15	1680	5,94
POLPEUN2-16	200	1,6	0,16	1200	6,63
POLPEUN3-16	300	1,6	0,24	1200	9,96

### FICHA TÉCNICA DEL PRODUCTO / TECHNICAL SHEET

	4mm	6mm	8mm	10mm	16mm
Grosor	4mm	6mm	8mm	10mm	16mm
Gr / m	30	40	48	50	80
Ancho superior	36,6	37,6	44,7	46	58
Ancho de fondo	46,6	46,6	58,2	59	71
Espesor de hoja de pc adecuado	3,5-4,5	5,5-6,5	7,5-8,5	9,5-10,5	15,5-16,5

\*MEDIDA EN CENTÍMETROS



Perfil en U para cierre o sellado lateral y longitudinal (si fuese necesario) de las placas de placas de policarbonato celular. Proporciona el acabado perfecto.

**Material:** Policarbonato



FICHA TÉCNICA

# ACCESORIOS INSTALACIÓN PLACAS POLICARBONATO



La cinta adhesiva de aluminio ciega es indicada para el sellado de los extremos superiores de las placas de policarbonato celular.

**Material:** Aluminio con adhesivo

La cinta de aluminio perforada es perfecta para el sellado de los extremos inferiores de las placas de policarbonato celular.

**Material:** Polipropileno

El tapón de fijación para policarbonato celular es una pieza fundamental en la instalación y sujeción adecuada de láminas de policarbonato celular.

**Material:** Cloruro de polivinilo (PVC)

## ACCESORIOS INSTALACIÓN PLACAS POLICARBONATO

### DESCRIPCIÓN / PRODUCT ORDER DATA SHEET

COD.	DESCRIPCIÓN	Ancho	Largo	€/Pz
ALCI30	Cinta de aluminio ciega	3,8	3000	7,50
ALPO30	Cinta de aluminio porosa	3,8	3000	21,93
POLIFIX	Fijación placa policarbonato (50pz)-	-	-	32,64

\*MEDIDA EN CENTÍMETROS



FICHA TÉCNICA  
CINTA ALUMINIO CIEGA



FICHA TÉCNICA  
CINTA ALUMINIO POROSA



FICHA TÉCNICA  
FIJACIÓN

# MARQUESINAS

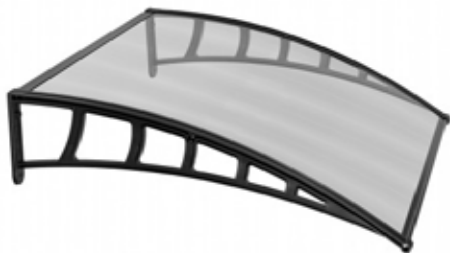

Práctica marquesina para puerta y ventana está disponible en diferentes colores y acabados. Marquesina consta de tres partes principales: la cubierta superior hecha de policarbonato y soportes de plástico rígido para fijar en la pared y perfiles de aluminio en los extremos y el medio. Protege de la lluvia, sol o viento la puerta o ventana de tu casa. Da tu toque personal a tu hogar empezando desde la entrada.



FICHA TÉCNICA PLÁSTICA

## MARQUESINAS

### DESCRIPCIÓN / PRODUCT ORDER DATA SHEET

COD.	MOD.	Largo*	Ancho*	€/Pz
MAR70120N	Marquesina plástico negro	120	70	62,00
MAR100120N	Marquesina plástico negro	120	100	75,00
MAR70120A	Marquesina aluminio deco	120	70	229,00
MAR100120A	Marquesina aluminio deco	120	100	239,00

\*MEDIDA EN CENTÍMETROS



FICHA TÉCNICA ALUMINIO



# ESCALERA ESCAMOTEABLE



SE PUEDE FABRICAR  
A MEDIDA

La escalera escamoteable es la solución ideal para acceder a la buhardilla de manera fácil y cómoda.

Nuestra escalera escamoteable para buhardilla consta de 11 escalones y estructura móvil de acero galvanizado 15/10 y con muelles amortiguadores que facilitan la apertura y cierre de la escalera.

La escalera escamoteable se oculta por completo en su bastidor con un mecanismo a pantógrafo (tipo fuelle) y es una escalera de alta calidad, fiable y robusta.

Lleva un certificado de prueba de carga y una garantía para un máximo de 260 kg calculado en el centro de la rampa con una altura de hasta 2,80 metros.

Para facilitar la subida la escalera lleva un pasamano telescópico en el lado derecho y, en la parte superior, dos manillas de desembarco para facilitar la salida o el descenso. La apertura y el cierre de la escalera escamoteable se lleva a cabo con el tirador incluido.

La escalera se completa con una cerradura de trinquete de hierro, que se monta en el panel de aglomerado de alta calidad de espesor 16mm. de clase E1 UNI EN 13986:2005, y de unos herrajes para fijar el bastidor al forjado del hueco.

Las escaleras cumplen con la normativa UNI EN 14975: 2010

\* Pasamano no incluido



FICHA TÉCNICA

## ESCALERA ESCAMOTEABLE

### DESCRIPCIÓN / PRODUCT ORDER DATA SHEET

COD.	Medidas AxBxD	€/Pz	COD.	Medidas AxBxD	€/Pz
590E	50x70x280cm	360,99	5903E	70x80x280cm	360,90
5901E	50x80x280cm	360,99	5904E	70x90x280cm	360,90
59015E	50x90x280cm	360,99	5905E	70x100x280cm	360,90
5902E	50x100x280cm	360,99	5906E	70x110x280cm	379,10
5925E	60x80x280cm	372,57	5907E	70x120x280cm	379,10
5921E	60x90x280cm	372,57	5908E	70x130x280cm	379,10
5922E	60x100x280cm	372,57	59021E	45x70x280cm	570,12
5923E	60x110x280cm	390,68	59020E	45x80x280cm	570,12
5924E	60x120x280cm	390,68	59022E	45x90x280cm	570,12
59026E	70x70x280cm	360,99	59023E	45x100x280cm	570,12
592F	Escaleras fuera de medida - Escamoteable				Bajo pedido

### ACCESORIOS PARA ESCALERAS

COD.	MOD.	Comp. (Ext.)	C (int.) x L	€/Pz
590C	Pasamano derecho	--	--	51,05
590I	Pasamano izquierdo	--	--	51,05
590GR	Peldaño como A=70cm	42cm	35x10cm	37,80
590GR50	Peldaño como A= 50 e 60cm	32cm	25x10cm	37,80
590GR45	Peldaño como A= 45cm es para escalera de código 590E	29cm	22x10cm	37,80
590B	Tirador para escalera	--	--	30,60
590BL	Tirador para escalera 210 cm	--	--	52,00
590FEC	Cerradura para escalera	--	--	37,13

\*MEDIDA EN CENTÍMETROS

# ESCALERA ESCAMOTEABLE

EXTERIORES

CANALETAS Y SUMIDERO DE DUCHA

SUELO Y DRENAJE

TECHOS Y CUBIERTAS

REDES Y AISLAMIENTO

AIREACIÓN

ARMAZONES Y PREMARCOS

REVESTIMIENTO ACCESORIOS CERÁMICA

ENCOFRADO

ACCESORIOS PARA PROFESIONALES

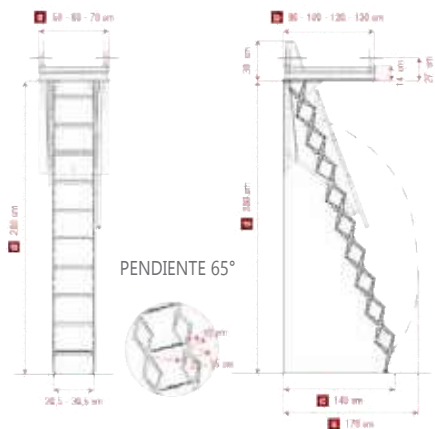

- A ancho del agujero de la trampilla
- B longitud del orificio de la trampa
- C tamaño de escalera abierta
- D altura de escalera abierta
- E espesor del piso
- S espacio mínimo requerido

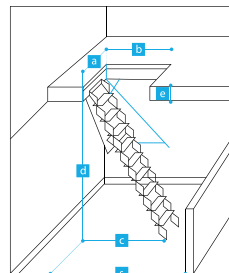
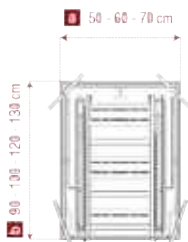
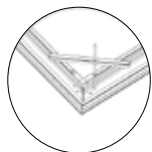

- A ancho del agujero de la trampilla
- B longitud del orificio de la trampa
- C tamaño de escalera abierta
- D altura de escalera abierta
- E espesor del piso
- S espacio mínimo requerido



FICHA TÉCNICA

## ESCALERAS ESCAMOTEABLES

### FICHA TÉCNICA DEL PRODUCTO / TECHNICAL SHEET

COD.	A*	B*	D*	S*	C*	E*
590E	50	70	280	170	140	27
5901E	50	80	280	170	140	27
59015E	50	90	280	170	140	27
5902E	50	100	280	170	140	27
5925E	60	80	280	170	140	27
5921E	60	90	280	170	140	27
5922E	60	100	280	170	140	27
5923E	60	110	280	170	140	27
5924E	60	120	280	170	140	27
59026E	70	70	280	170	140	27
5903E	70	80	280	170	140	27
5904E	70	90	280	170	140	27
5905E	70	100	280	170	140	27
5906E	70	110	280	170	140	27
5907E	70	120	280	170	140	27
5908E	70	130	280	170	140	27
59021E	45	70	280	170	140	27
59020E	45	80	280	170	140	27
59022E	45	90	280	170	140	27
59023E	45	100	280	170	140	27

\*MEDIDA EN CENTÍMETROS

# ESCALERA PARA TERRAZA



- IMPORTANTE: INFORMACIÓN NECESARIA PARA FABRICAR LA ESCALERA**
- ALTURA DE LA PARED PERIMETRAL ( SI HAY)
  - ALTURA DE LA LOSA HASTA EL SUELO
  - ESPESOR DE LA LOSA
  - DISEÑO TÉCNICO
  - MEDIDA MÍNIMA 60x70x280



La escalera para terraza es la solución ideal para acceder a las cubiertas de manera fácil y cómoda. La escalera se oculta por completo en su bastidor con un mecanismo a pantógrafo (tipo fuelle) y es una escalera de alta calidad, fiable y robusta. Lleva un certificado de prueba de carga y una garantía para un máximo de 260 kg calculado en el centro de la rampa con una altura de hasta 3 metros.

Escalera está compuesta por 11 peldaños y estructura móvil, de chapa de acero galvanizado 15/10 y con muelles amortiguadores que facilitan la apertura y cierre de escaleras.

## ESCALERA PARA TERRAZA

### DESCRIPCIÓN / PRODUCT ORDER DATA SHEET

COD.	MOD.	Medidas	€/Pz
592T	Escaleras para terraza	Escaleras a medida	Bajo Pedido

### FICHA TÉCNICA DEL PRODUCTO / TECHNICAL SHEET

A*	B*	D*	S*	C*	E*
60	90	300	170	140	27
60	100	300	170	140	27
60	110	300	170	140	27
60	120	300	170	140	27
60	130	300	170	140	27
70	90	300	170	140	27
70	100	300	170	140	27
70	110	300	170	140	27
70	120	300	170	140	27
70	130	300	170	140	27



FICHA TÉCNICA

# ESCALERA PARA TERRAZA

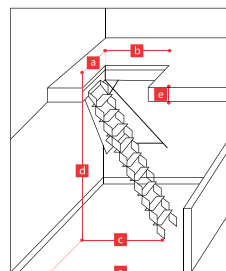
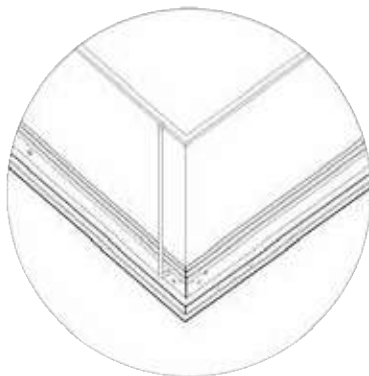
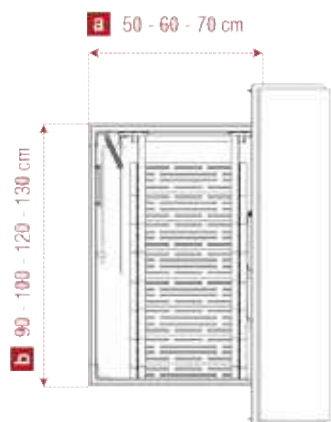

- A. ANCHO DEL AGUJERO DEL TECHO.
- B. LONGITUD DEL AGUJERO DE TECHO
- C. TAMAÑO DE ESCALERA ABIERTA
- D. ALTURA DE LA ESCALERA ABIERTA.
- E. ESPESOR DE LA LOSA
- S. ESPACIO MÍNIMO REQUERIDO
- C = 140CM
- E = 27CM
- S = 170CM

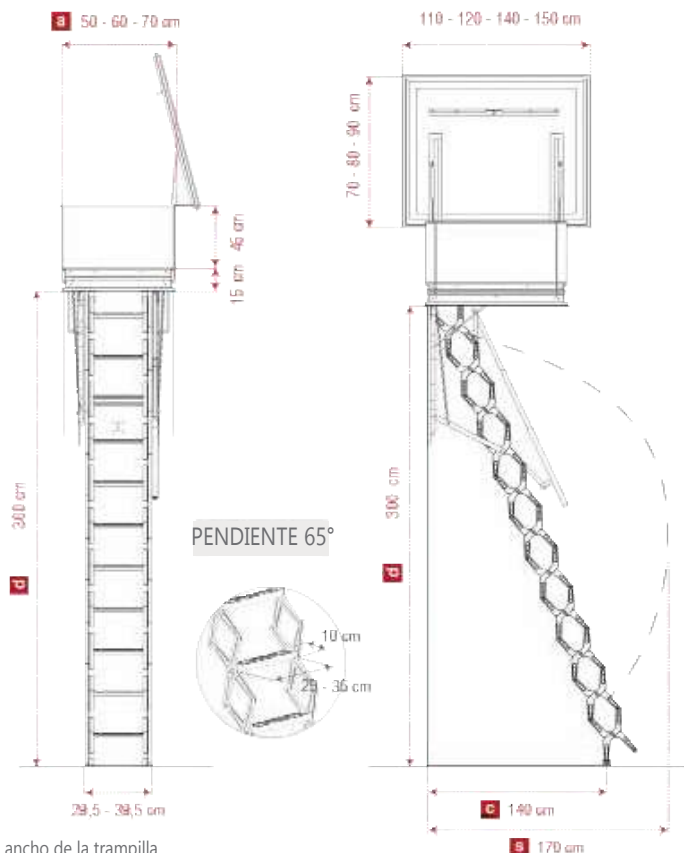

Para facilitar la subida la escalera para terraza lleva un pasamano telescópico en el lado derecho y, en la parte superior, dos manillas de desembarco para facilitar la salida o el descenso.

La apertura y el cierre de la escalera se lleva a cabo con el tirador incluido.

La escalera se completa con una cerradura de trinquete de hierro, que se monta en el panel de madera contrachapado de alta calidad de espesor 16mm. de clase E1 UNI EN 13986:2005, y de unos herrajes para fijar el bastidor al forjado del hueco.

Las escaleras cumplen con la normativa UNI EN 14975: 2010



FICHA TÉCNICA

- A ancho de la trampilla
- B longitud del orificio de la tramp
- C tamaño de escalera abierta
- D altura de escalera abierta
- E espesor del piso
- S espacio mínimo requerido

# ESCALERA PLEGABLE EN PIEZAS



SE PUEDE FABRICAR  
A MEDIDA

Escalera plegable en piezas rígida con estructura de 4 tramos móviles compuesta por 10 peldaños en chapa de acero 15/10 y barnizada de color blanco (RAL 9010) y estructura móvil fabricada con tubos de acero (50 x 20 mm) y amortiguadores de retorno para facilitar la apertura y el cierre de la escalera.

La escalera lleva un doble pasamanos lateral fijo en los lados derecho e izquierdo (para las medidas de 70 cm) o sólo al lado derecho (para las medidas de 50 cm) y tiradores para facilitar la salida a la planta superior.

El cajón es de chapa de acero 10/10 galvanizado mientras que la trampilla es de un panel de aglomerado de alta calidad (16 mm) que cumple la normativa (clase E1 norma UNI EN 13986:2005)

## ESCALERA PLEGABLE EN PIEZAS LACADA EN BLANCO

### DESCRIPCIÓN / PRODUCT ORDER DATA SHEET

COD.	MOD.	Medidas AxBxD	€/Pz
59010	Escaleras plegables en piezas	50x90x300cm	533,48
59016	Escaleras plegables en piezas	50x100x300cm	533,48
59011	Escaleras plegables en piezas	70x90x300cm	533,48
59012	Escaleras plegables en piezas	70x100x300cm	533,48
59017	Escaleras plegables en piezas	70x120x300cm	533,48
59018	Escaleras plegables en piezas	70x130x300cm	533,48
592P1	Escaleras plegables en piezas	70x130x400cm	1109,40
592P2	Escaleras plegables en piezas	70x140x400cm	1320,72

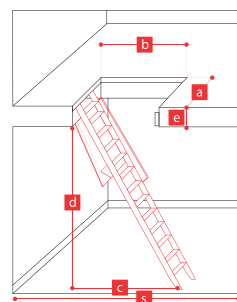

ESCALERA DE ACERO EN CUATRO PIEZAS CON PASAMANOS NÚMERO DE ESCALONES: 10 PESO MÁXIMO: 150KG ÁNGULO 65°

C = 140CM

E = 27CM

S = 170CM

La escalera cumple norma UNI EN 14975:2010 y asegura una carga de 150 kg (probada con carga de prueba estática de 260 kg).

La escalera se envía totalmente ensamblada, lista para ser instalada.



FICHA TÉCNICA

# ESCALERA ABATIBLE APERTURA ELÉCTRICA

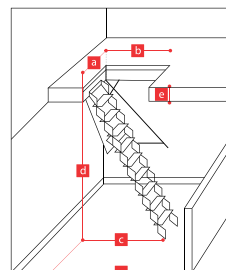

A. ANCHO DEL AGUJERO DEL TECHO  
B. LONGITUD DEL AGUJERO DE TECHO  
C. TAMAÑO DE ESCALERA ABIERTA

D. ALTURA DE LA ESCALERA ABIERTA  
E. ESPESOR DE LA LOSA  
S. ESPACIO MÍNIMO REQUERIDO  
C = 140CM  
E = 27CM  
S = 170CM

Altura máxima  
350cm con orificio de  
70x130cm o 80x130cm  
Medida máxima del orificio -  
70x130cm o 80x130cm de luz  
Medida mínima del orificio -  
70x90cm

La escalera se envía totalmente ensamblada, lista para ser instalada.



FICHA TÉCNICA

Escalera abatible con apertura eléctrica está compuesta por 11 peldaños en acero galvanizado y barnizados en blanco y marco en chapa de acero galvanizado. Para facilitar la subida y la bajada, se suministra un doble pasamanos telescópico galvanizado y incluidos dos tiradores para facilitar la salida a la planta superior. La trampilla está formada por un panel de aglomerado de madera de 15mm de primera calidad (clase E1 norma UNI EN13986:2005) y está tiene tornillo de desbloqueo del motor para la apertura manual en el caso de falta de suministro de luz.

La escalera abatible con apertura eléctrica cumple la norma UNI EN 14975:2010 y asegura una carga de 150 kg (probada con carga de prueba estática de 260 kg).

El mando a distancia suministrado con la escalera permite la apertura y el cierre a distancia en pocos segundos y sin ningún esfuerzo gracias a un motor eléctrico.

La escalera eléctrica motorizada y aislante es la única que dispone de un doble sistema de aislamiento que garantiza un nivel patentado de aislamiento total equivalente a  $U = 1,1 \text{ W/m}^2\text{K}$  para maximizar el ahorro energético de la vivienda en la que se instala, obteniendo beneficios en términos económicos y de confort.

## ESCALERA ABATIBLE APERTURA ELÉCTRICA

DESCRIPCIÓN / PRODUCT ORDER DATA SHEET

COD.	MOD.	Medidas AxBxD	€/Pz
5904A	Escaleras Abatibles Apertura Eléctrica	70x90x300cm	Bajo pedido
5905A	Escaleras Abatibles Apertura Eléctrica	70x100x300cm	Bajo pedido
5906A	Escaleras Abatibles Apertura Eléctrica	70x110x300cm	Bajo pedido
5907A	Escaleras Abatibles Apertura Eléctrica	70x120x300cm	Bajo pedido
5908A	Escaleras Abatibles Apertura Eléctrica	70x130x300cm	Bajo pedido

# ESCALERA ABATIBLE A PARED

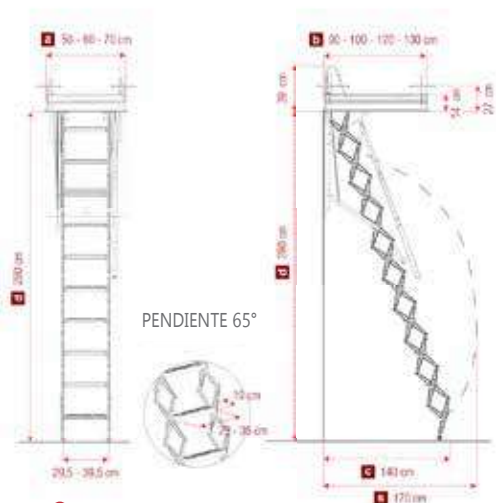

PENDIENTE 65°



Diseño simple y resistente para colocarlo en cualquier rincón que apunte a la pared. Escalera abatible para pared está compuesta por 11 peldaños y estructura móvil, fabricada en chapa de acero galvanizado 15/10 y con muelles amortiguadores de retorno que facilitan la apertura y el cierre de la escalera.

Para facilitar la subida y la bajada, incluye un pasamanos telescópico en el lado derecho y dos tiradores para facilitar la salida a la planta superior.

El marco de la escalera es de chapa de acero galvanizado 10/10 mientras que la trampilla es de un panel de madera aglomerada (grosor 16 mm) de primera calidad (clase E1 norma UNI EN 13986:2005). La escalera cumple la norma UNI EN 14975:2010 y asegura una carga de 150 kg (probada con carga de prueba estática de 260 kg).

La escalera se envía totalmente ensamblada, lista para ser instalada.

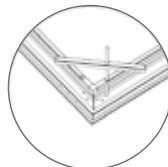
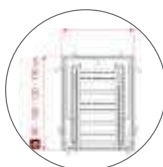

- A. ANCHO DEL ORIFICIO DE LA TRAMPILLA
- B. LONGITUD DEL ORIFICIO DE LA TRAMPILLA
- C. TAMAÑO DE LA ESCALERA ABIERTA
- D. ALTURA DE LA ESCALERA ABIERTA
- E. ESPESOR DEL PISO

## ESCALERA ABATIBLE A PARED

### DESCRIPCIÓN / PRODUCT ORDER DATA SHEET

COD.	MOD.	Medidas AxBxD	€/Pz
590F3E	Escaleras Abatible a pared	70x80x280cm	860,83
590F4E	Escaleras Abatible a pared	70x90x280cm	860,83
590F5E	Escaleras Abatible a pared	70x100x280cm	860,83
590F6E	Escaleras Abatible a pared	70x110x280cm	860,83
590F7E	Escaleras Abatible a pared	70x120x280cm	860,83
590F8E	Escaleras Abatible a pared	70x130x280cm	860,83

### FICHA TÉCNICA DEL PRODUCTO / TECHNICAL SHEET

COD.	A*	B*	D*	S*	C*	E*
590F3E	70	80	280	170	140	27
590F4E	70	90	280	170	140	27
590F5E	70	100	280	170	140	27
590F6E	70	110	280	170	140	27
590F7E	70	120	280	170	140	27
590F8E	70	130	280	170	140	27



FICHA TÉCNICA

# ESCALERA ENTRESUELO RETRÁCTIL



CE

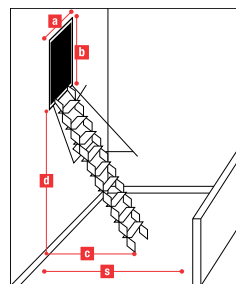

A = 70CM  
B = 100CM  
D = 300CM  
S = 170CM  
C = 140CM

Escalera plegable tipo tijera para altitos y lofts está compuesta por 11 peldaños y una estructura móvil fabricada en chapa de acero galvanizado 15/10 y con muelles amortiguadores y de retorno que facilitan la apertura y el cierre de la escalera.

Para facilitar la subida y la bajada, dispone de un pasamanos telescópico en el lado derecho y de dos barras de descenso de tubo redondo (30 mm de diámetro) y 1 metro de altura.

La trampilla es de panel de madera aglomerada (grosor 15 mm) de alta calidad (clase E1 norma UNI EN 13986:2005).

La escalera plegable tipo tijera para altito cumple la norma UNI EN 14975:2010 y asegura una carga de 150 kg (probada con carga de prueba estática de 260 kg).

La escalera de interior plegable se envía totalmente ensamblada, lista para ser instalada.



FICHA TÉCNICA

## ESCALERA ENTRESUELO RETRÁCTIL

DESCRIPCIÓN / PRODUCT ORDER DATA SHEET

COD.	MOD.	Medidas AxBxD	€/Pz
592DES	Escalera entresuelo retráctil	70x100x300cm	Bajo pedido
590C-E	Pasamanos izquierdo		Bajo pedido

EXTERIORES

CANALETAS Y SUMIDERO DE DUCHA

SUELO Y DRENAJE

TECHOS Y CUBIERTAS

REDES Y AISLAMIENTO

AIREACIÓN

ARMAZONES Y PREMARCO

REVESTIMIENTO ACCESORIOS CERÁMICA

ENCOFRADO

ACCESORIOS PARA PROFESIONALES

# ESCALERA DE PARED SMALL



Nuestra escalera para buhardillas y entresuelos modelo SMALL con 11 escalones y pasamanos. Posibilidad de instalación en alturas desde 2,40 m hasta 2,80 m. Longitud total de 3,56 m con peldaños adicionales.

## PELDAÑOS

- Madera de abedul
- Gran estabilidad
- Alta resistencia mecánica sin deformación
- Madera sin nudos
- Espesor de peldaños 2.9cm
- Ángulo de apertura de paso de 22.5 ° para ahorrar espacio
- Barniz a base de agua de 3 capas

## ESTRUCTURA

- Marco de acero pintado montado junto con escalones.
- Pintura epoxi de color mate con tratamiento antirayaduras

- Permite ajustar la distancia entre pasos, mínimo de 21cm al máximo de 23cm. Los primeros pasos siempre deben ser de 20 cm.

## PASAMANOS

- Varillas metálicas pintadas con epoxi y pasamanos de plástico con capacidad de adaptación a todos los ángulos.

## COLORES:

BLANCO O GRIS



FICHA TÉCNICA

## ESCALERA DE PARED SMALL

DESCRIPCIÓN / PRODUCT ORDER DATA SHEET

COD.	MOD.	Medidas AxBxD	€/Pz
5915M	Escalera de pared SMALL blanca	240 hasta 280cm	Bajo pedido
5915MG	Escalera de pared SMALL gris	240 hasta 280cm	Bajo pedido
591GR	Escalones adicionales con pasamanos	+ 21cm cada	Bajo pedido
591V	Balcón adicional	--	Bajo pedido





# REDES | AISLAMIENTO

MALLA PARA MORTERO.....	Pág.174
MALLA VELO.....	Pág.175
MALLA PARA PINTURA.....	Pág.175
MALLA DE FIBRA DE VIDRIO SATE.....	Pág.176
MALLA PARA YESO.....	Pág.177
CINTA ADHESIVA TAPAGRIETAS .....	Pág.178
MALLA SOL.....	Pág.179
TRAMPILLAS DE CARTÓN YESO.....	Pág.180
TRAMPILLAS DE ALUMINIO.....	Pág.181
PERFILES CARTÓN YESO PVC.....	Pág.182
PERFILES MONOCAPA PVC .....	Pág.183
PERFILES METÁLICOS.....	Pág.184
MALLA DE FIBRA DE VIDRIO SATE.....	Pág.186
PERFIL DE ARRANQUE.....	Pág.187
PERFIL DE ESQUINA PARA ARCOS.....	Pág.188
PERFIL MARCO VENTANA.....	Pág.188
CANTONERA CON MALLA.....	Pág.189
PERFIL GOTERÓN CON RED.....	Pág.190
ARANDELAS PARA TACOS DE EXPANSIÓN.....	Pág.191
TACOS DE EXPANSIÓN.....	Pág.192
TACO DE EXPANSIÓN CON CLAVO DE ACERO.....	Pág.193

# MALLA FIBRA DE VIDRIO MORTERO

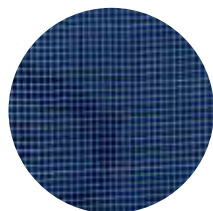

MALLA MORTERO AZUL

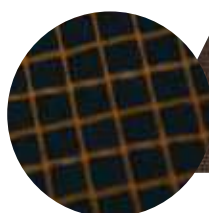

MALLA TOP MORTERO NARANJA

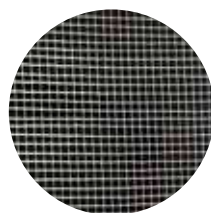

MALLA MORTERO BLANCA

La malla de mortero de 10x10 mm es una red de fibra de vidrio que está disponible en diferentes gramajes y colores.

Su principal función es reforzar el mortero aplicado en los enlucidos de los soportes verticales. La finalidad de la malla de mortero es dejar bien unido todo el revestimiento de la fachada. El mortero no se puede expandir o mover porque la malla colocada en el interior del mortero no le deja, se consigue un acabado de alta resistencia. También hay que tener en cuenta que es un producto que no se altera con el paso del tiempo, ni se oxida.

**La gama TOP tiene una calidad superior a los productos de otros proveedores.**



FICHA TÉCNICA MALLA AZUL 90GR.



FICHA TÉCNICA MALLA TOP AZUL 90GR.



FICHA TÉCNICA MALLA TOP NARANJA 110GR.



FICHA TÉCNICA MALLA BLANCA 110GR.

## MALLA FIBRA DE VIDRIO MORTERO

### DESCRIPCIÓN / PRODUCT ORDER DATA SHEET

COD.	MOD.		CF			€/Rollo
RE10-02	Malla mortero		50m	40 rollos	90gr	34,78
RE10-01	Malla TOP mortero		50m	28 rollos	90gr	37,80
RE10-02N	Malla TOP mortero		50m	28 rollos	110gr	54,50
RE10-02B	Malla mortero		50m	35 rollos	110gr	40,45

### FICHA TÉCNICA DEL PRODUCTO / TECHNICAL SHEET

MOD.	Malla	Medidas de malla	Anchura	Altura
Red Mortero	90gr	10x10mm	50m	1m
Red TOP mortero	90gr	10x10mm	50m	1m
Red TOP mortero	110gr	10x10mm	50m	1m
Red mortero	110gr	10x10mm	50m	1m

# MALLA VELO

# MALLA FIBRA DE VIDRIO PINTURA

EXTERIORES

CANALETAS Y SUMIDERO DE DUCHA

SUELO Y DRENAJE

TECHOS Y CUBIERTAS

REDES Y AISLAMIENTO

AIREACIÓN

ARMAZONES Y PREMARCOS

REVESTIMIENTO ACCESORIOS CERÁMICA

ENCOFRADO

ACCESORIOS PARA PROFESIONALES

Malla de velo está fabricado en fibra de vidrio no tejido. Idóneo para ejecución de paredes lisas en alta calidad. Evita la fisuración y refuerza el paramento.



FICHA TÉCNICA VELO 30GR.



FICHA TÉCNICA VELO 50GR.

Se utiliza para acabados de interior, ya que, impide las imperfecciones causadas por la dilatación de diferentes materiales.



FICHA TÉCNICA



## MALLA VELO

### DESCRIPCIÓN / PRODUCT ORDER DATA SHEET

COD.	MOD.		CF			€/Rollo
RE30-01	Malla Velo 30g		50m	54 rollos	30gr	42,80
RE50-01	Malla Velo 50g		50m	32 rollos	50gr	42,80

### FICHA TÉCNICA DEL PRODUCTO / TECHNICAL SHEET

MOD.	Malla	Anchura	Altura
Malla Velo 30g	30gr	50m	1m
Malla Velo 50g	50gr	50m	1m



## MALLA FIBRA DE VIDRIO PINTURA

### DESCRIPCIÓN / PRODUCT ORDER DATA SHEET

COD.	MOD.		CF			€/Rollo
RE60	Malla pintura		50m	77 rollos	60gr	38,17

### FICHA TÉCNICA DEL PRODUCTO / TECHNICAL SHEET

MOD.	Malla	Medidas de malla	Anchura	Altura
Malla pintura	60gr	2,5x2,5mm	50m	1m

# MALLA FIBRA DE VIDRIO SATE



MALLA SATE TOP

La gama TOP tiene una calidad superior a los productos de otros proveedores.

Rollo de malla de fibra de vidrio de 160g/m<sup>2</sup> para refuerzo de todo tipo de morteros del sistema térmico de aislamiento por el exterior (SATE), microcementos y morteros de capa fina tanto en interior como en exterior. Previene la aparición de fisuras y grietas.

**TOP**  
CALIDAD SUPERIOR



MALLA SATE



FICHA TÉCNICA  
SATE



FICHA TÉCNICA  
SATE TOP

## MALLA FIBRA DE VIDRIO SATE

### DESCRIPCIÓN / PRODUCT ORDER DATA SHEET

COD.	MOD.		CF			€/Rollo
RE16-01	Malla SATE	<input type="radio"/>	50m	35 rollos	160gr	52,10
RE16-04	Malla SATE TOP	<input type="radio"/>	50m	32 rollos	160gr	67,76

### FICHA TÉCNICA DEL PRODUCTO / TECHNICAL SHEET

MOD.	Malla	Medida de malla	Anchura	Altura
Malla SATE	160gr	5x4mm	50m	1m
Malla SATE TOP	160gr	5x4mm	50m	1m

# MALLA FIBRA DE VIDRIO YESO



MALLA TOP YESO

**TOP**  
CALIDAD SUPERIOR



MALLA YESO

## MALLA FIBRA DE VIDRIO YESO

### DESCRIPCIÓN / PRODUCT ORDER DATA SHEET

COD.	MOD.		CF			€/Rollo
RE09-01	Malla yeso		50m	54 rollos	75/80gr	36,01
RE09-02	Malla TOP yeso		50m	54 rollos	75/80gr	52,21

### FICHA TÉCNICA DEL PRODUCTO / TECHNICAL SHEET

MOD.	Malla	Medidas demalla	Anchura	Altura
Malla yeso	75gr	5x5mm	50m	1m
Malla TOP yeso	75gr	5x5mm	50m	1m

**La gama TOP tiene una calidad superior a los productos de otros proveedores.**

La malla de yeso principalmente ofrece un refuerzo especial para todo tipo de trabajos con yeso entre otros materiales. Es muy utilizado en paredes de interiores, superficies y puntos singulares para reducir considerablemente el riesgo de fisuración. Se coloca también sobre otros materiales; micro-cementos, planchas de poliestireno, pavimentos continuos, mármol, en automóviles, mosaico vítreo, etc.

#### CARACTERÍSTICAS:

- Alta resistencia al impacto o asentamientos en la obra.
- Refuerzo especial para evitar grietas en las paredes interiores y exteriores.
- Ayuda a sostener el yeso en el soporte durante la aplicación.
- Mantiene el material uniforme y bien pegado a la pared en el proceso de fraguado.
- Su flexibilidad es idónea para adaptarse a las esquinas y puntos singulares del soporte.
- Revestimiento antialcalino para evitar la degradación con el paso del tiempo.



FICHA TÉCNICA  
YESO



FICHA TÉCNICA  
YESO TOP

# CINTA ADHESIVA TAPAGRIETAS



DETALLE DE ACABADO EN OBRA



Cinta adhesiva en formato malla sirve para tapar grietas y juntas de las paredes y techos antes del enlucir. Es ideal para cubrir desperfectos antes de pintar. Color Blanco y autoadhesiva. Resistente a la humedad y al moho. Se puede utilizar en yeso, escayola, temple y pladur. Fácil de cortar. Se puede emasillar antes de pintar y dejarlo perfecto sin que se note la grieta o la junta. Se puede colar en esquinas y en todo tipo de superficies.



FICHA TÉCNICA

## CINTA ADHESIVA TAPAGRIETAS

### DESCRIPCIÓN / PRODUCT ORDER DATA SHEET

COD.	MOD.			€/Rollo
READ20-02	Red adhesiva	<input type="radio"/>	72 rollos	1,93
READ45-02	Red adhesiva	<input type="radio"/>	54 rollos	3,45
READ90-02	Red adhesiva	<input type="radio"/>	36 rollos	6,20

### FICHA TÉCNICA DEL PRODUCTO / TECHNICAL SHEET

MOD.	Medidas	Rollo	Ancho rollo
Red adhesiva	5cmx20m	20m	5cm
Red adhesiva	5cmx45m	45m	5cm
Red adhesiva	5cmx90m	90m	5cm

# MALLA SOL

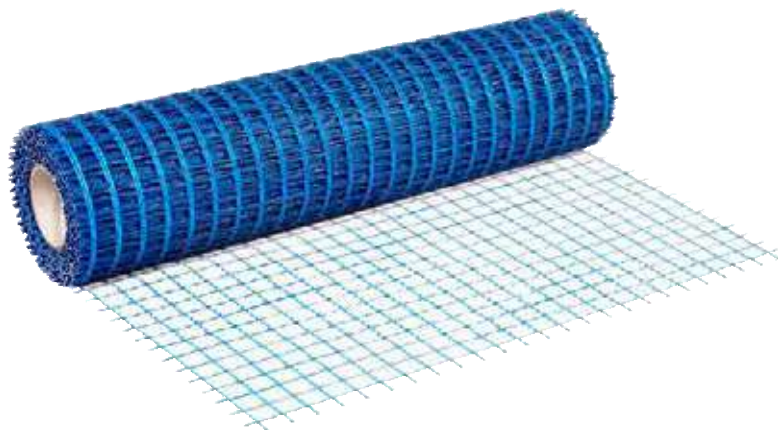

Altamente resistente a los álcalis, ligera, fácil de cortar, enrollar y desenrollar.

Las grietas visibles se reducen hasta un 70% en comparación con los refuerzos metálicos y un 50% con las fibras de polipropileno. Se utiliza para estructuras ligeras.



FICHA TÉCNICA

## RED FIBRA DE VIDRIO MALLA SOL

DESCRIPCIÓN / PRODUCT ORDER DATA SHEET

COD.	MOD.	↔	🏠	🌐	Malla	🏠	€/m
150PA50	Malla Sol	1x50m	150gr/m <sup>2</sup>	●	4x4cm	15 rollos	2,04

FICHA TÉCNICA DEL PRODUCTO / TECHNICAL SHEET

Espesor	Módulo de elasticidad (GPa)	Resistencia a la tensión
1,1 ± 0,10.	50	Urdimbre: 27 kN/m Trama: 27 kN/m



# TRAMPILLA DE CARTÓN YESO

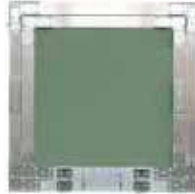
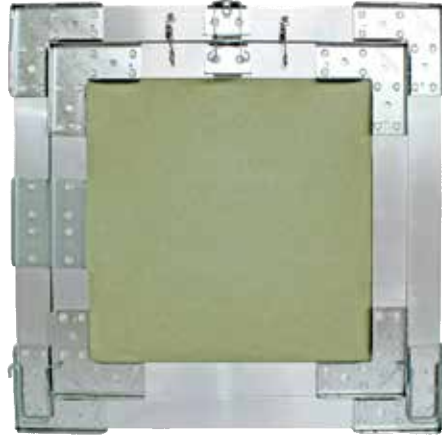

Trampilla para paneles de cartón-yeso de 13 mm. Sistema de inspección de techos con un gran acabado. El marco de aluminio natural rígido impide cualquier flexión. Placa de yeso hidrófuga con óptimos niveles de estanqueidad.

Todas las trampillas tienen limitadores para posición de media-abertura. Con un sistema de aplicación y manejo simple, su colocación fácil y rápida.



FICHA TÉCNICA

## TRAMPILLA DE CARTÓN YESO

### DESCRIPCIÓN / PRODUCT ORDER DATA SHEET

COD.				Apertura Libres	Apertura Techo/Pared	€/Pz
AK2020CL	20x20cm	13mm	1 pz	20x20cm	20,5x20,5	23,92
AK3030CL	30x30cm	13mm	1 pz	30x30cm	30,5x30,5	25,57
AK4040CL	40x40cm	13mm	1 pz	40x40cm	40,5x40,5	29,25
AK5050CL	50x50cm	13mm	1 pz	50x50cm	50,5x50,5	31,81
AK6060CL	60x60cm	13mm	1 pz	60x60cm	60,5x60,5	35,65

### NORMAS

REACCION AL FUEGO: A2 -SL- D0, SEGUNDA NORMA (EN 1350L-L:2004)

CLASIFICACIÓN SEGÚN LA NORMA EN 13964:2014

### FICHA TÉCNICA DEL PRODUCTO / TECHNICAL SHEET

Absorción de agua en inmersión	<5% en peso
Absorción superficial de agua	<180 g/m <sup>2</sup>
Cartón cara	Verde claro
Cartón dorso	Gris
Coef. conductividad Térmica	0,25 W /mK
Designación	Tipo H1 (EN 520)
Anchura	1.200 mm
Reaccion al fuego	A2-s1-d0
Resistencia al vapor de agua	10 (EN 12524)
Tipo de borde longitudinal	Cuadrado (BC)
Tipo de borde transversal	Cuadrado (BC)

### LAMINA GALVANIZADA (EN 10204 /DIN50049/ISO 404)

Calidad	DX 51 D+Z 140 NA O
Revestimiento	140 (g/m <sup>2</sup> ) ( Norma EN 10346:2009)

# TRAMPILLA DE ALUMINIO



TRAMPILLA DE ALUMINIO



TRAMPILLA DE ALUMINIO  
CON LLAVE





Las trampillas metálicas son hechas en chapa electro zincada de Aluminio 0.6mm, con una aplicación de una pintura termo lacada en color RAL 9010 blanco.

Accesorios en acero galvanizado. Sus sistemas de cierre, es TIC-TAC (cierre a presión) o llave.



## TRAMPILLA DE ALUMINIO

### DESCRIPCIÓN / PRODUCT ORDER DATA SHEET

COD.			Apertura Libres	Apertura Techo/Pared	€/Pz
<b>TRAMPILLA METÁLICA LACADA EN BLANCO</b>					
TR2020	20x20cm	1pz	180x180	220x220	24,02
TR3030	30x30cm	1pz	280x280	320x320	30,49
TR4040	40x40cm	1pz	380x380	420x420	35,98
TR5050	50x50cm	1pz	480x480	520x520	40,44
TR6060	60x60cm	1pz	580x580	620x620	46,25
TR7070	70x70cm	1pz	680x680	720x720	150,17

### TRAMPILLA METÁLICA LACADA EN BLANCO CON LLAVE

TR2020CL	20x20cm	1pz	180x180	220x220	24,48
TR3030CL	30x30cm	1pz	280x280	320x320	31,07
TR4040CL	40x40cm	1pz	380x380	420x420	36,66
TR5050CL	50x50cm	1pz	480x480	520x520	41,20
TR6060CL	60x60cm	1pz	580x580	620x620	50,17
TR7070CL	70x70cm	1pz	680x680	720x720	153,03

### NORMAS

REACCIÓN AL FUEGO: EUROCLASE A1 (EN 13501-1)  
CLASIFICACIÓN SEGÚN LA NORMA EN 14195:2014

CHAPA ELECTRO ZINCADA 0.6 ESPESSOR (EN 10204 /DIN50049/ISO 404)

Calidad	DC01+ZE25/25 A PC
Revestimiento	25/25 (2,5/2,5) micras (Norma EN 10152:2009)
Aprobaciones	Homologado por la Qualicoat (Licença n.º467) e GSB-NR.155b



FICHA TÉCNICA

# PERFILES CARTÓN YESO PVC

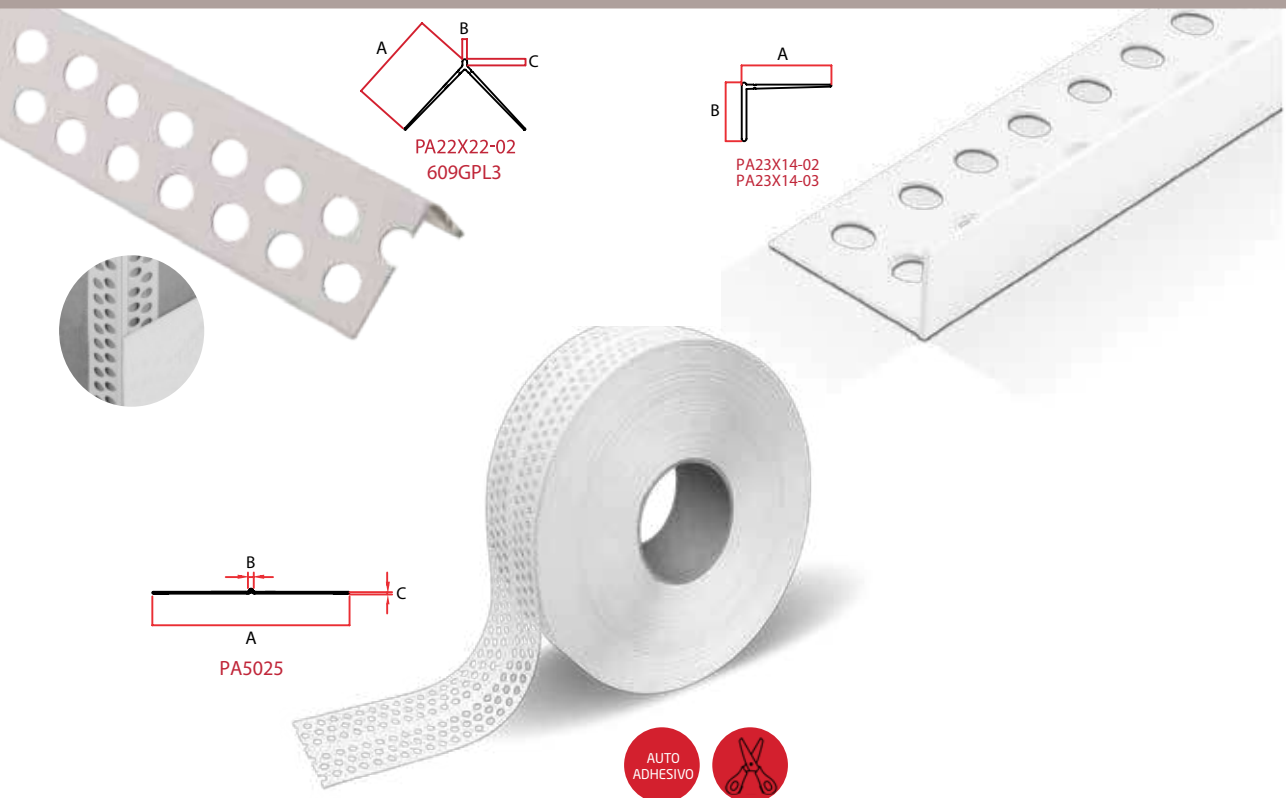

## PERFILES CARTÓN YESO PVC

### DESCRIPCIÓN / PRODUCT ORDER DATA SHEET

COD.	MOD.	↔	📦	€/m
PA22X22-02	Perfil PVC cartón yeso 23x23mm	2,6m	260m	0,349
609GPL3	Perfil PVC cartón yeso 23x23mm	3m	300m	0,390
PA23X14-02	Remate PVC Cartón - Yeso 23x14	2,6m	260m	0,468
PA23X14-03	Remate PVC Cartón - Yeso 23x14	3m	300m	0,464
PA5025	Rollo Guardavivio PVC cartón yeso autoadhesivo	25m	25m	0,510

### FICHA TÉCNICA DEL PRODUCTO / TECHNICAL SHEET

MOD.	A*	B*	C*
PA22X22-02	23,5	1,2	1,8
609GPL3	23,5	1,2	1,8
PA23X14-02	22,6	14,88	--
PA23X14-03	22,6	14,88	--
PA5025	50	1,50	,6

\*MEDIDA EN MILÍMETROS



FICHA TÉCNICA  
PA22X22-02 | 609GPL3



FICHA TÉCNICA  
PA23X14-02 | PA23X14-03



FICHA TÉCNICA  
PA5025

# PERFILES MONOCAPA PVC

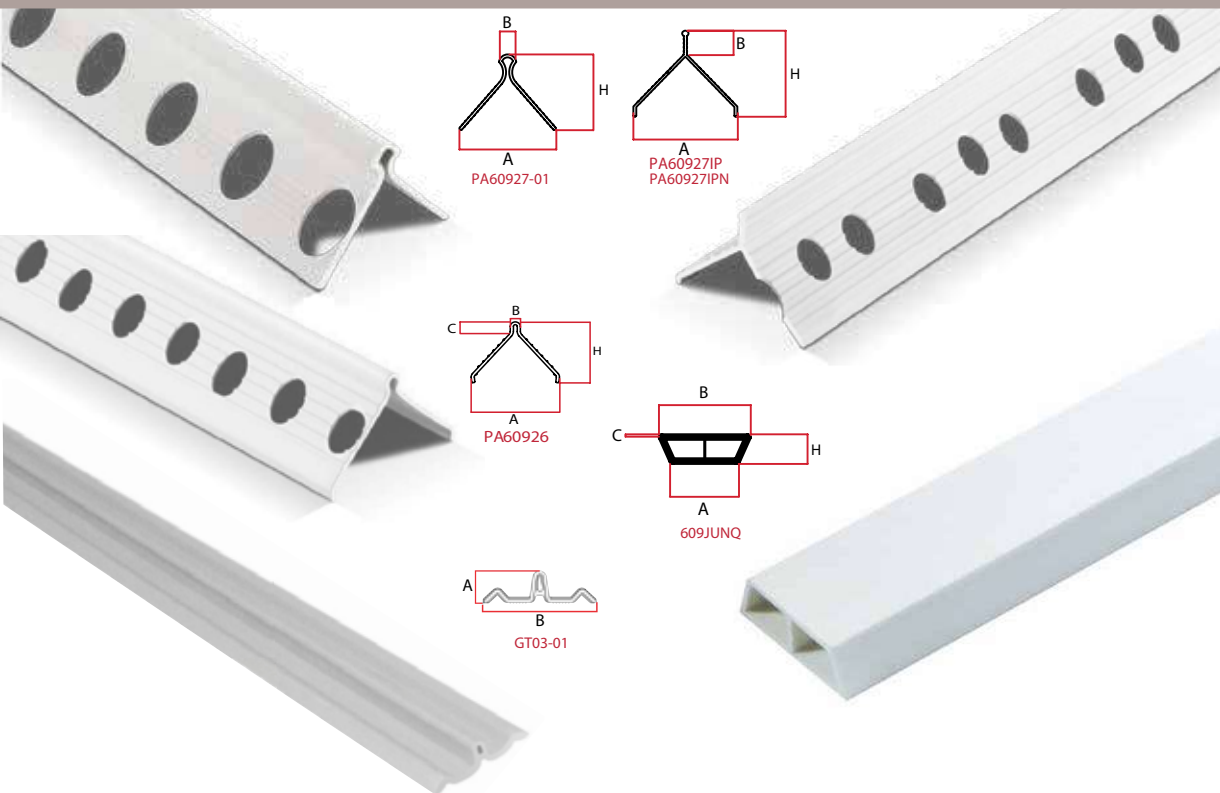

## PERFILES MONOCAPA PVC

### DESCRIPCIÓN / PRODUCT ORDER DATA SHEET

COD.	MOD.	↔	📦	€/m
PA60926	Perfil yeso 28x28	2,6m	260m	0,347
PA60927IP	Perfil punta fina 28x28	2,5m	250m	0,828
PA60927IPN	Perfil punta fina 35x35	2,6m	130m	0,460
PA60927-01	Perfil monocapa 35x35	2,6m	130m	0,627
GT03-01	Guía en Plastico "T"	2,8m	112m	0,450
609JUNQ	Perfil Junquillo 2 mt	2,0m	260m	0,370

### FICHA TÉCNICA DEL PRODUCTO / TECHNICAL SHEET

MOD.	A*	B*	C*	H*
PA60926	30	3,56	5	25
PA60927IP	30,8	6	--	23,4
PA60927IPN	34	9	--	30
PA60927-01	38	7	--	30
GT03-01	5,7	20	--	--
609JUNQ	15	20	0,6	6,5

\*MEDIDA EN MILÍMETROS



FICHA TÉCNICA  
PA60926



FICHA TÉCNICA  
PA60927-01



FICHA TÉCNICA  
GT03-01



FICHA TÉCNICA  
PA60927IP  
PA60927IPN



FICHA TÉCNICA  
609JUNQ

# PERFILES METÁLICOS

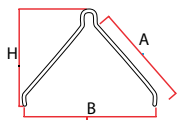
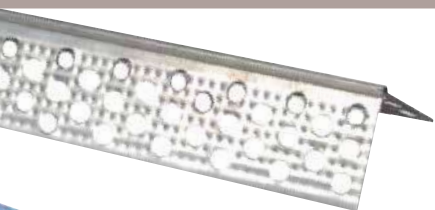

AF300250  
AF250250  
AF400303N



AF105A280  
AF105I280

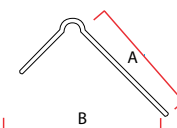
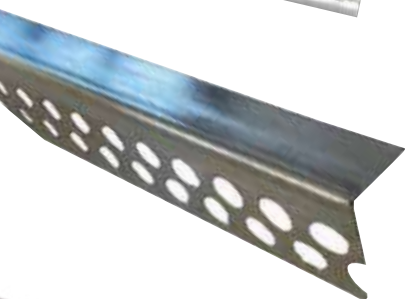
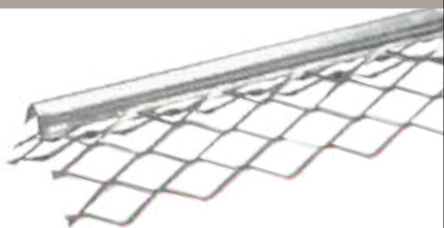

AF41030AL



AF104260  
AF104250

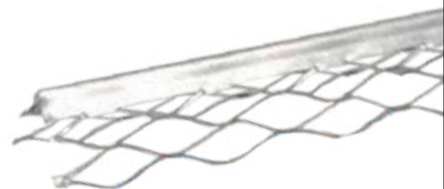

F210250A



F206250A

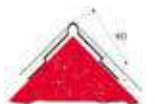

AF365250

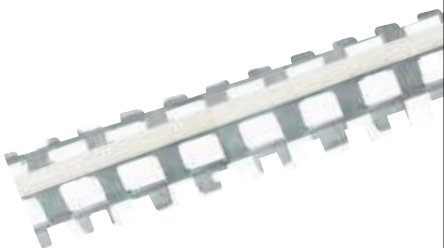

## PERFILES METÁLICOS

### DESCRIPCIÓN / PRODUCT ORDER DATA SHEET

COD.	MOD.	↔	📦	€/m
AF300250	Guardacanto cartón yeso galvanizado 30x30mm	2,5m	75m	1,163
AF250250	Guardacanto cartón yeso galvanizado 25x25mm	2,5m	75m	1,138
AF400303N	Guardacanto aluminio 23x23mm	3m	150m	1,014
AF41030AL	Perfil de terminación - aluminio 23x13mm	3m	150m	0,570
AF105A280	Cantонера 5 mallas aluminio	35x35mm	84m	1,214
AF105I280	Cantонера 5 mallas Inox	35x35mm	75m	2,714
AF104260	Perfil 4 mallas galvanizado	30x30mm	130m	0,558
AF104250	Perfil 4 mallas galvanizado	30x30mm	125m	0,558
AF206250	Guía galvanizada en T	H6	125m	0,530
AF210250	Guía galvanizada en T	H10	125m	0,690
AF365250	Perfiles de esquina para monocapa galvanizado con canto PVC	40x40mm	25m	1,858

### FICHA TÉCNICA DEL PRODUCTO / TECHNICAL SHEET

MOD.	A*	B*	H*
AF300250	25	32	18
AF250250	27	35	20
AF400303N	23	33	19
AF41030AL	5	20	--
AF206250	60	20	6
AF210250	60	20	10

\*MEDIDA EN MILÍMETROS



FICHA TÉCNICA



SATE

# MALLA DE FIBRA DE VIDRIO SATE



MALLA SATE TOP

Rollo de malla de fibra de vidrio de 160g/m2 para refuerzo de todo tipo de morteros del sistema térmico de aislamiento por el exterior (SATE), microcementos y morteros de capa fina tanto en interior como en exterior. Previene la aparición de fisuras y grietas.

La gama TOP tiene una calidad superior a los productos de otros proveedores.



MALLA SATE



FICHA TÉCNICA SATE



FICHA TÉCNICA SATE TOP

## MALLA DE FIBRA DE VIDRIO SATE

### DESCRIPCIÓN / PRODUCT ORDER DATA SHEET

COD.	MOD.		CF			€/Rollo
RE16-01	MallaSATE		50m	35 rollos	160gr	52,10
RE16-04	Malla SATE TOP		50m	32 rollos	160gr	67,76

### FICHA TÉCNICA DEL PRODUCTO / TECHNICAL SHEET

MOD.	Malla	Medida de malla	Anchura	Altura
MallaSATE	160gr	5x4mm	50m	1m
Malla SATE TOP	160gr	5x4mm	50m	1m

# PERFIL DE ARRANQUE

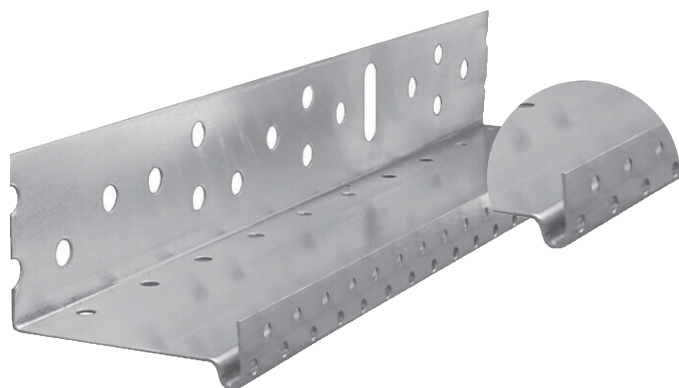

## PERFIL DE ARRANQUE

### DESCRIPCIÓN / PRODUCT ORDER DATA SHEET

COD.	MOD.	↔	📦	€/m
AF4013	Perfil de arranque H.3	2,5 m	50m	2,000
AF4014	Perfil de arranque H.4	2,5 m	50m	2,189
AF4015	Perfil de arranque H.5	2,5 m	50m	2,433
AF4016	Perfil de arranque H.6	2,5 m	50m	2,676
AF4017	Perfil de arranque H.7	2,5 m	50m	2,918
AF4018	Perfil de arranque H.8	2,5 m	50m	3,222
AF40100	Perfil de arranque H.10	2,5 m	50m	3,404

### FICHA TÉCNICA DEL PRODUCTO / TECHNICAL SHEET

MOD.	A*	B*	C*	Espesor
Perfil de arranque H.3	33	35	15	0,5mm
Perfil de arranque H.4	43	35	15	0,5mm
Perfil de arranque H.5	53	35	15	0,5mm
Perfil de arranque H.6	63	35	15	0,5mm
Perfil de arranque H.7	73	35	15	0,5mm
Perfil de arranque H.8	83	35	15	0,5mm
Perfil de arranque H.10	103	35	15	0,5mm

\*MEDIDA EN MILÍMETROS

El perfil de arranque sate está fabricado en material de aluminio para la fachada externa de los edificios. Se utiliza en el ámbito de la construcción para proteger y soportar horizontalmente, conjuntamente con los tornillos apropiados, los paneles de aislamiento del sistema de aislamiento térmico. Incluye un goterón que garantiza el drenaje vertical del agua evitando su retorno. Disponible en distintas medidas que se adaptan a tus necesidades.

**Material:**  
Aluminio



FICHA TÉCNICA

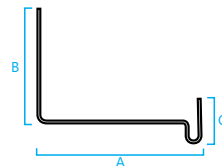

# PERFIL DE ESQUINA PARA ARCOS PERFIL MARCO VENTANA

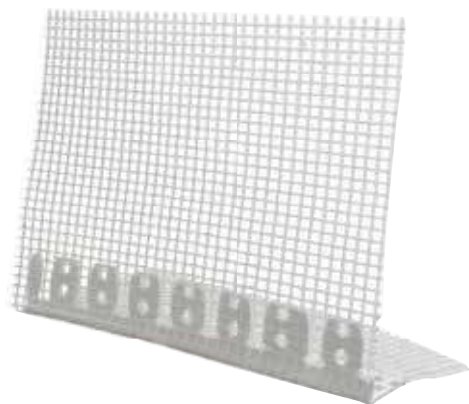

Cantонера de PVC especial para Sate ( Sistemas aislamiento térmico exterior), morteros, monocapas, etc. Protegen de posibles golpes y rozaduras. Se adapta perfectamente al cartón yeso, protegiendo y reforzando las esquinas y ángulos. Idóneos para arcos, bóvedas y curvas en general.

Material: PVC  
Red: Fibra de vidrio



FICHA TÉCNICA

## PERFIL DE ESQUINA PARA ARCOS

### DESCRIPCIÓN / PRODUCT ORDER DATA SHEET

COD.	MOD.				€/m
PPLAARC-01	Perfil para arcos		2,5m	50m	1,965

### FICHA TÉCNICA DEL PRODUCTO / TECHNICAL SHEET

MOD.	A*	B*	C*
Perfil de esquina para arcos	29	100	150

\*MEDIDA EN MILÍMETROS

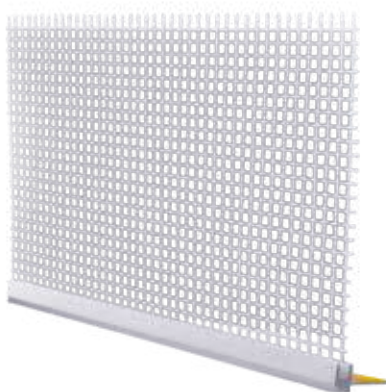
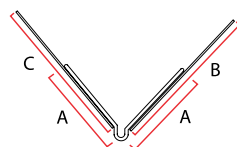

Permite una adaptación perfecta entre el marco de la ventana y el panel de aislamiento térmico. La aleta extraíble permite proteger el vidrio durante el enlucido.

Material: PVC  
Red: Fibra de vidrio



FICHA TÉCNICA

## PERFIL MARCO VENTANA

### DESCRIPCIÓN / PRODUCT ORDER DATA SHEET

COD.	MOD.			€/m
PRF06-01	6mm	2,4 m	60m	2,596

### FICHA TÉCNICA DEL PRODUCTO / TECHNICAL SHEET

MOD.	A*	B*	C*	D*
6mm	6	15	6	100

\*MEDIDA EN MILÍMETROS

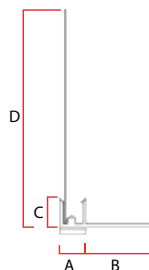

# CANTONERA CON MALLA

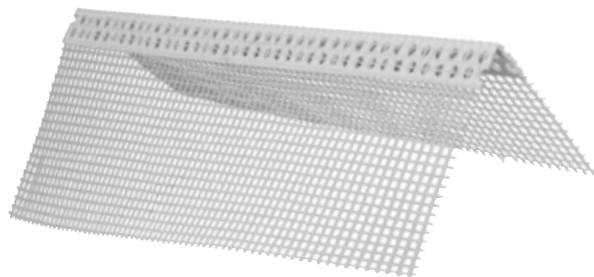

PPLARETE25-01  
PPLARETE25-03

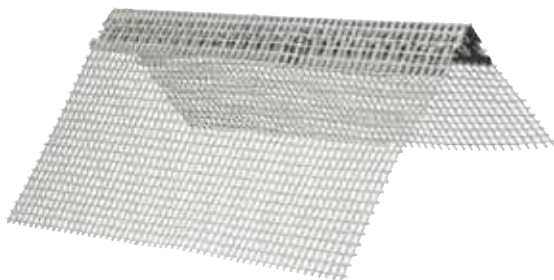

PALLRETE25-01

Se usa como un protector de esquina para reforzar los bordes. Está acompañado de una red de fibra de vidrio, bien soldada al perfil que asegura una fijación duradera.

**Material:**  
Aluminio  
**Red:** Fibra de vidrio



FICHA TÉCNICA

## CANTONERA CON MALLA

### DESCRIPCIÓN / PRODUCT ORDER DATA SHEET

COD.	MOD.	↔	📦	€/m
<b>CANTONERA DE PLASTICO CON MALLA</b>				
PPLARETE25-01	8x12mm	2,5 m	125m	0,890
PPLARETE25-03	10x15mm	2,5 m	125m	1,039
<b>CANTONERA DE ALUMINIO CON MALLA</b>				
PALLRETE25-01	8x12cm	2,5m	125m	1,012

### FICHA TÉCNICA DEL PRODUCTO / TECHNICAL SHEET

MOD.	A*	B*	C*
PPLARETE25-01	22	80	120
PPLARETE25-03	22	100	150
PALLRETE25-01	25	80	120

\*MEDIDA EN MILÍMETROS

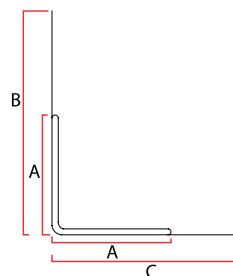

# PERFIL GOTERÓN CON RED

CINTA PROTECTORA EN PVC

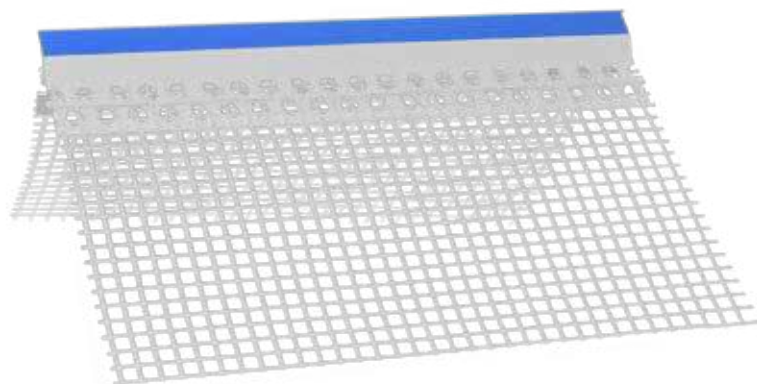
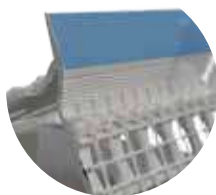

Se usa para la protección de los bordes horizontales. Interrumpe el flujo de agua que lo desvía hacia el exterior.

Está equipado con una red de yeso de fibra de vidrio bien soldado al perfil que asegura una fijación duradera.

**Material:**  
PVC

**Red:** Fibra de vidrio



FICHA TÉCNICA



## PERFIL GOTERÓN CON RED

### DESCRIPCIÓN / PRODUCT ORDER DATA SHEET

COD.	MOD.	↔	📦	€/m
PPLAGOC-01A	Perfil de goterón	2,5m	50m	1,855

### FICHA TÉCNICA DEL PRODUCTO / TECHNICAL SHEET

MOD.	A*	B*	C*	D*
Perfil de goterón	11	37	28	100

\*MEDIDA EN MILÍMETROS

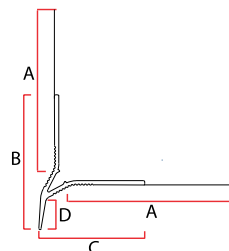

# ARANDELA PARA TACOS DE EXPANSIÓN



Este accesorio permite aumentar el tamaño de la corona del taco de expansión aumentando la superficie de anclaje.

Material:  
PVC



FICHA TÉCNICA



## ARANDELA PARA TACOS DE EXPANSIÓN

### DESCRIPCIÓN / PRODUCT ORDER DATA SHEET

COD.	MOD.		€/Pz
ROS09-01	Arandelas para tacos de expansión 90mm	600	0,515
ROS14-01	Arandelas para tacos de expansión 140mm	200	0,918

### FICHA TÉCNICA DEL PRODUCTO / TECHNICAL SHEET

MOD.	D1*	D2*
90mm	90	60
140mm	140	60

\*MEDIDA EN MILÍMETROS

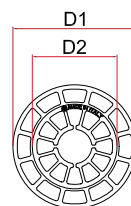
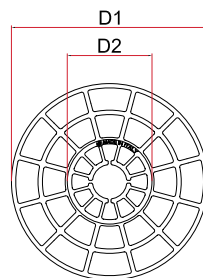

# TACO DE EXPANSIÓN

TACO HOMOLOGADO PARA LAS SIGUIENTES CLASES DE MATERIALES DE CONSTRUCCIÓN



BENESTARE TECNICO EUROPEO ETA 12/0334

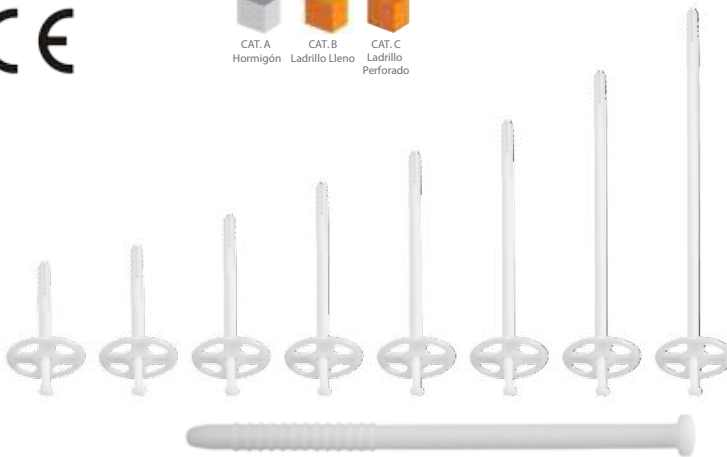

Tacos de fijación de polipropileno para sistemas aislamiento térmico exterior ( SATE), paneles de lana mineral o lana de vidrio, etc. Sistema de agarre por expansión tanto en materiales huecos como macizos. Gran resistencia al alargamiento, impacto y dureza, así como carga de rotura a la tracción. Clavo de nylon.

**Material:**

**Taco:** PE

**Clavo:** Nylon



FICHA TÉCNICA

## TACO DE EXPANSIÓN

DESCRIPCIÓN / PRODUCT ORDER DATA SHEET

COD.	MOD.			€/CF
TA06-01	Taco de expansión 60mm	250	36000	25,50
TA07-01	Taco de expansión 70mm	250	27000	27,50
TA09-01	Taco de expansión 90mm	250	27000	35,75
TA11-01	Taco de expansión 110mm	250	24000	39,00
TA13-01	Taco de expansión 130mm	250	20000	50,00
TA15-01	Taco de expansión 150mm	250	13500	61,25
TA18-01	Taco de expansión 180mm	250	13500	65,75
TA21-01	Taco de expansión 220mm	250	10500	77,00

FICHA TÉCNICA DEL PRODUCTO / TECHNICAL SHEET

MOD.	A*	D*	D1*	Ø Agujero	Profundidad ahogamiento
60mm	60	58	6	10	50
70mm	70	58	6	10	50
90mm	90	58	6	10	50
110mm	110	58	6	10	50
130mm	130	58	6	10	50
150mm	150	58	6	10	50
180mm	180	58	6	10	50
220mm	220	58	6	10	50

\*MEDIDA EN MILÍMETROS

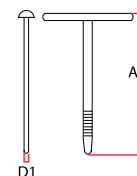

# TACO DE EXPANSIÓN CON CLAVO DE ACERO

TACO HOMOLOGADO PARA LAS SIGUIENTES CLASES DE MATERIALES DE CONSTRUCCIÓN



BENESTARE TECNICO EUROPEO ETA 12/0334



CAT. A  
Hormigón



CAT. B  
Ladrillo Lleno



CAT. C  
Ladrillo Perforado



CAT. D  
Hormigón aligerado



CAT. E  
Hormigón celular autoclavado

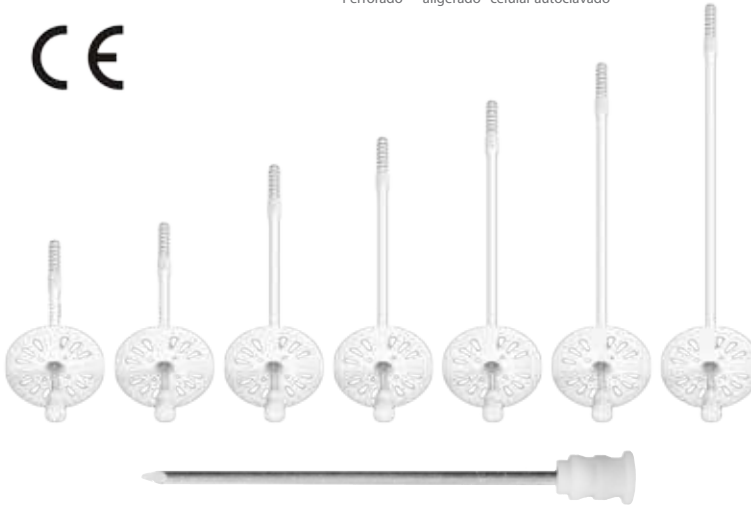

Tacos de fijación de polipropileno para sistemas aislamiento térmico exterior ( SATE), paneles de lana mineral o lana de vidrio, etc. Sistema de agarre por expansión tanto en materiales huecos como macizos. Gran resistencia al alargamiento, impacto y dureza, así como carga de rotura a la tracción. Clavo de acero con cabeza de Nylon.

**Material:**

**Taco:** PE

**Clavo:** Acero con cabeza de Nylon



FICHA TÉCNICA

## TACO DE EXPANSIÓN CON CLAVO DE ACERO

DESCRIPCIÓN / PRODUCT ORDER DATA SHEET

COD.	MOD.			€/CF
TA09-01ACC	Acero 90mm	200	9600	103,00
TA11-01ACC	Acero 11 mm	200	9600	108,80
TA13-01ACC	Acero 13 mm	200	8000	127,80
TA15-01ACC	Acero 15 mm	200	8000	141,80
TA17-01ACC	Acero 17 mm	200	6400	155,80
TA18-01ACC	Acero 19 mm	200	6400	168,20
TA21-01ACC	Acero 215mm	100	4000	107,60

FICHA TÉCNICA DEL PRODUCTO / TECHNICAL SHEET

MOD.	A*	D*	D1*	Ø Agujero	Profundidad ahogamiento
Acero 90mm	95	60	4,8	8	35'/55 <sup>2</sup>
Acero 110mm	115	60	4,8	8	35'/55 <sup>2</sup>
Acero 130mm	135	60	4,8	8	35'/55 <sup>2</sup>
Acero 150mm	155	60	4,8	8	35'/55 <sup>2</sup>
Acero 170mm	175	60	4,8	8	35'/55 <sup>2</sup>
Acero 190mm	195	60	4,8	8	35'/55 <sup>2</sup>
Acero 215mm	215	60	4,2	8	35'/55 <sup>2</sup>

\*MEDIDA EN MILÍMETROS

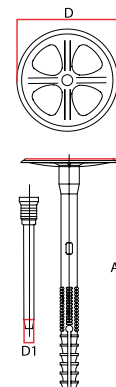



# AIREACIÓN

REJILLAS ABS CON FILTRO.....	Pág.196
REJILLAS ABS CON REGULADOR.....	Pág.197
REJILLAS ABS CON LÁMINAS.....	Pág.198
REJILLAS ABS CON RED .....	Pág.198
VÁLVULA EN PP DE EXTRACCIÓN CON MUELLES.....	Pág.199
VÁLVULA EN PP DE EXTRACCIÓN.....	Pág.200
VÁLVULAS DE EXTRACCIÓN METÁLICAS.....	Pág.201
VÁLVULAS METÁLICAS DE INSUFLACIÓN.....	Pág.202
REJILLA DE AIREACIÓN REDONDA.....	Pág.203
REJILLA REDONDA CON MUELLE.....	Pág.203
REJILLA DE AIREACIÓN EN PLÁSTICO.....	Pág.204
REJILLA DE COBRE.....	Pág.205
REJILLA DE COBRE REDONDA CON MUELLE.....	Pág.206
REJILLA CON BOCA EN PLÁSTICO .....	Pág.206
REJILLA DE COBRE REDONDA.....	Pág.207
REJILLA REDONDA DE ALUMINIO.....	Pág.208
REJILLA DE ALUMINIO.....	Pág.209
CAJA COLECTORA EMPOTRABLE.....	Pág.210
ARMARIO CONTADOR DE AGUA.....	Pág.210
PUERTA EN ALUMINIO PARA CONTADOR.....	Pág.211
PUERTA PARA GAS-AGUA-ELECTRICIDAD.....	Pág.211
EXPOSITOR REJILLAS DE VENTILACIÓN.....	Pág.212

# REJILLA ABS CON FILTRO



El filtro integrado evita la entrada de insectos, polvo y absorbe la humedad. Permite una fácil inspección. Se abre presionando sobre la rejilla. Es extraíble y de fácil limpieza con agua. Cierra y se abre 130 grados. Fácil montaje. Lacada en blanco.

Material: ABS



FICHA TÉCNICA

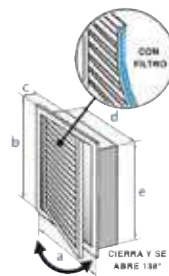
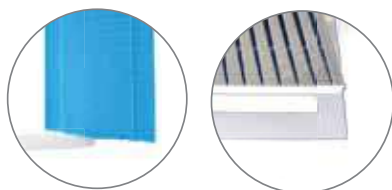

## REJILLA ABS CON FILTRO

### DESCRIPCIÓN / PRODUCT ORDER DATA SHEET

COD.	MOD.				€/Pz
4261	Rejillas ABS con filtro		15x15	6pz	9,95
4262	Rejillas ABS con filtro		15x20	6pz	10,10
4263	Rejillas ABS con filtro		20x20	6pz	13,29
4264	Rejillas ABS con filtro		20x25	6pz	12,79

### FICHA TÉCNICA DEL PRODUCTO / TECHNICAL SHEET

MOD.	A*	B*	C*	D*	E*
4261	165	165	25	147	147
4262	165	215	25	147	197
4263	215	215	25	197	197
4264	215	165	25	197	247

\*MEDIDA EN MILÍMETROS

# REJILLA ABS CON REGULADOR



4234



4233



4232

La rejilla de ventilación con regulador está elaborada con polímero ABS, cuyas propiedades más destacadas son la resistencia a los impactos y su elevada dureza. Posee una pequeña rejilla frontal, que permite limitar la entrada de aire, ofreciendo, por medio de un regulador, la posibilidad de controlar la cantidad de aire que circula en el espacio en donde sea instalada. Esta rejilla de ventilación sirve no solo para la ventilación de locales residenciales y comerciales, pero también para la cocina, baño, aseos, garajes, trasteros y mucho más. Gracias al regulador, puedes ajustar el suministro de aire de forma variable según tus deseos.

Material: ABS



FICHA TÉCNICA

## REJILLA ABS CON REGULADOR

### DESCRIPCIÓN / PRODUCT ORDER DATA SHEET

COD.	MOD.				€/Pz
4231	Rejillas ABS con Regulador	○	15x15	10pz	6,60
4232	Rejillas ABS con Regulador	○	19x19	10pz	7,75
4233	Rejillas ABS con Regulador	○	17x25	10pz	6,82
4234	Rejillas ABS con Regulador	○	14x30	10pz	6,82

### FICHA TÉCNICA DEL PRODUCTO / TECHNICAL SHEET

MOD.	A*	B*
4231	150	150
4232	190	190
4233	170	250
4234	140	300

\*MEDIDA EN MILÍMETROS

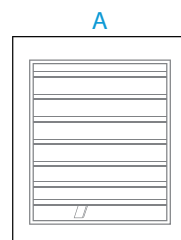

EXTERIORES

CANALETAS Y SUMIDORES DE DUCHA

SUELO Y DRENAJE

TECHOS Y CUBIERTAS

REDES Y AISLAMIENTO

AIREACIÓN

ARMAZONES Y PREMARCO

REVESTIMIENTO ACCESORIOS CERÁMICA

ENCOFRADO

ACCESORIOS PARA PROFESIONALES

# REJILLAS ABS CON LÁMINAS

## REJILLAS ABS CON RED

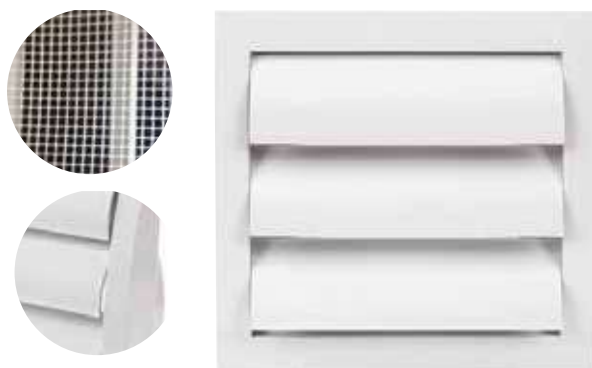

Las rejillas en ABS permiten el paso de aire y se pueden colocar tanto en el exterior o interior. Se utiliza en interior para la pared de baño, lavabo, cocina, terraza, en la industria de la construcción, sótanos, salas de calderas y mucho más.

El color de la rejilla es resistente a los cambios de las temperaturas y los rayos UV.

Nuestras rejillas de ventilación de alta calidad están equipadas con rejillas de protección contra insectos.

**Material:** ABS

### REJILLA ABS CON LÁMINAS

#### DESCRIPCIÓN / PRODUCT ORDER DATA SHEET

COD.	MOD.				€/Pz
4241	Rejillas ABS con Laminas	○	15x15	10pz	4,65
4242	Rejillas ABS con Laminas	○	19x19	10pz	5,57

#### FICHA TÉCNICA DEL PRODUCTO / TECHNICAL SHEET

MOD.	A*	B*
4241	150	150
4242	190	190

\*MEDIDA EN MILÍMETROS

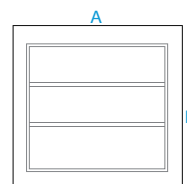

Elegante, compacta y resistente. Esta rejilla de ventilación se puede utilizar para entrada o salida del aire. Ideal para la ventilación del baño, la cocina y la oficina. Se puede utilizar para instalación en pared o techo. La malla de acero inoxidable se utiliza para evitar que entren sustancias nocivas.

### REJILLA ABS CON RED

#### DESCRIPCIÓN / PRODUCT ORDER DATA SHEET

COD.	MOD.	Ø tubo			€/Pz
4251	Rejillas ABS para techo con red	Ø10	15x15	10pz	4,37
4252	Rejillas ABS para techo con red	Ø12,5	19x19	10pz	5,39
4253	Rejillas ABS para techo con red	Ø15	19x19	10pz	6,30

#### FICHA TÉCNICA DEL PRODUCTO / TECHNICAL SHEET

MOD.	A*	B*
4251	150	150
4252	190	190
4253	190	190

\*MEDIDA EN MILÍMETROS



FICHA TÉCNICA  
REJILLA LÁMINAS



FICHA TÉCNICA  
REJILLA CON RED

# VÁLVULA PP EXTRACCIÓN CON MUELLES



La válvula de extracción se instala en los puntos finales del conducto y está diseñada para distribuir uniformemente los flujos en un espacio reducido. La tarea principal es la distribución de los flujos de aire que vienen del exterior o que se dirigen al tubo de escape.

Sus funciones:

- Ajustar el volumen de aire aspirado desde el exterior
- Bloqueo de corrientes de aire
- Ventilación de locales

Fácil montaje con orejetas espaciadoras. La parte interna tiene un anillo de sellado para un ajuste más ajustado.

Rango de temperatura: 0 °C a + 90 °C

Ideal para aplicar en techos.

Material: PP



FICHA TÉCNICA

## VÁLVULA DE EXTRACCIÓN CON MUELLES

### DESCRIPCIÓN / PRODUCT ORDER DATA SHEET

COD.	MOD.	Ø		€/Pz
4271A	Válvula de extracción en PP con muelles	100	10	9,50
4272A	Válvula de extracción en PP con muelles	125	10	9,78

### FICHA TÉCNICA DEL PRODUCTO / TECHNICAL SHEET

MOD.	ØD*	ØD1*	ØD2*	ØD3*
Válvula con muelles 100	100	91	84	147
Válvula con muelles 125	125	107	109	169
	Hmax*	H1*	H2*	m,kg
Válvula con muelles 100	65	36	22	0,09
Válvula con muelles 125	70	41	25	0,13

\*MEDIDA EN MILÍMETROS

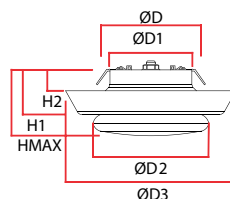

# VÁLVULA PP DE EXTRACCIÓN



Boca de ventilación para extracción de aire fabricado en PP de alta resistencia y elasticidad. Sistema para resolver redes de ventilación mecánica controlada, híbrida y natural, así como en la extracción de los humos de las cocinas y la ventilación de baños, aseos y zonas húmedas, ventilación terciaria de locales y oficinas. Fácil y rápido montaje. Ideal para instalaciones con mínimo espacio. Buena aerólucica, sin ruidos y vibraciones. Flujo de aire variable a través de la rotación del centro de la válvula.

Material: PP



FICHA TÉCNICA

## VÁLVULA PP DE EXTRACCIÓN

### DESCRIPCIÓN / PRODUCT ORDER DATA SHEET

COD.	MOD.	Ø		€/Pz
4271	Válvula de extracción en PP	100	10pz	8,78
4272	Válvula de extracción en PP	125	10pz	10,49
4273	Válvula de extracción en PP	150	10pz	11,15

### FICHA TÉCNICA DEL PRODUCTO / TECHNICAL SHEET

MOD.	ØD*	ØD1*	H*	H1*	kg
Válvula de extracción 100	99	150	82	18	0,15
Válvula de extracción 125	124	170	82	18	0,21
Válvula de extracción 150	149	182	82	18	0,26

\*MEDIDA EN MILIMETROS

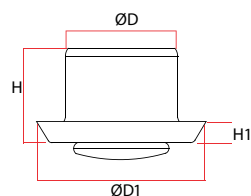

# VÁLVULA METÁLICA DE EXTRACCIÓN



Boca de ventilación para extracción de aire fabricado en acero inoxidable y acero esmaltado. Especialmente indicadas para expulsión de pequeño caudal de aire como en baños, aseos, cocinas y en general la ventilación de pequeños locales del sector terciario. Resistentes y con un acabado que permite una aplicación decorativa y de mayor resistencia.

#### Material:

Acero inoxidable  
Acero esmaltado



FICHA TÉCNICA

## VÁLVULA METÁLICA DE EXTRACCIÓN

### DESCRIPCIÓN / PRODUCT ORDER DATA SHEET

COD.	MOD.		Ø		€/Pz
4281	Válvula metálica de extracción		100	10	8,71
4282	Válvula metálica de extracción		125	10	9,62
4283	Válvula metálica de extracción		150	10	13,79
42811	Válvula Inox de extracción		100	10	18,19
42821	Válvula Inox de extracción		125	10	24,54

### FICHA TÉCNICA DEL PRODUCTO / TECHNICAL SHEET

MOD.	ØD*	ØD1*	H*	H1*	kg
Metálica 100	99	140	55	8	0,15
Metálica 125	124	167	55	8	0,23
Metálica 150	149	200	55	8	0,41
Inox 100	96	140	57	8	0,19
Inox 125	121	172	57	8	0,26

\*MEDIDA EN MILÍMETROS

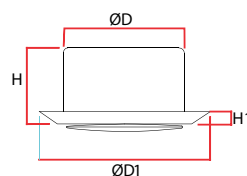

EXTERIORES

CANALETAS Y SUMIDERO DE DUCHA

SUELO Y DRENAJE

TECHOS Y CUBIERTAS

REDES Y AISLAMIENTO

AIREACIÓN

ARMAZONES Y PREMARCO

REVESTIMIENTO ACCESORIOS CERÁMICA

ENCOFRADO

ACCESORIOS PARA PROFESIONALES

# VÁLVULA METÁLICA INSUFLACIÓN



Boca de ventilación para entrada de aire fabricado en acero esmaltado en color blanco. Especialmente indicada para impulsión de pequeño caudal de aire como en baños, aseos, cocinas y en general la ventilación de pequeños locales del sector terciario.

**Material:**





Acero esmaltado



FICHA TÉCNICA

## VÁLVULA METÁLICA DE INSUFLACIÓN

### DESCRIPCIÓN / PRODUCT ORDER DATA SHEET

COD.	MOD.		Ø		€/Pz
4291	Válvula metálica de insuflación		100	10	8,90
4292	Válvula metálica de insuflación		125	10	11,15

### FICHA TÉCNICA DEL PRODUCTO / TECHNICAL SHEET

MOD.	ØD*	ØD1*	H*	H1*	kg
Válvula de insuflación 100	99	140	55	8	0,15
Válvula de insuflación 125	124	167	55	8	0,23

\*MEDIDA EN MILÍMETROS

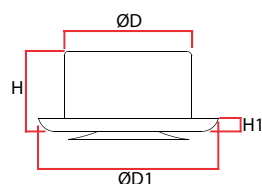

# REJILLA DE AIREACIÓN REDONDA



CON MUELLE

Rejilla redonda fabricada en poliestireno de alto impacto de color blanco con lamas inclinadas a 45° que permiten la circulación del aire. Montaje en el interior de los locales, con baja pérdida de carga y minimizan la diafonía entre distintas estancias. Fijación a paramentos verticales y horizontales. Permite una resistencia extraordinaria con el paso del tiempo.

### Material:

Poliestireno de alto impacto



FICHA TÉCNICA

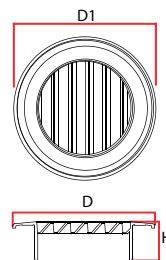

## REJILLA DE AIREACIÓN REDONDA

### DESCRIPCIÓN / PRODUCT ORDER DATA SHEET

COD.	MOD.				€/Pz
GP06-01	Rejilla de aireación redonda Ø60		100	12800	0,61
GP08-01	Rejilla de aireación redonda Ø80		100	8000	0,76
GP10-01	Rejilla de aireación redonda Ø100		100	4800	1,08
GP12-01	Rejilla de aireación redonda Ø120		70	3360	1,42
GP14-01	Rejilla de aireación redonda Ø140		50	1200	1,14
GP16-01	Rejilla de aireación redonda Ø160		50	1200	1,46
GP20-01	Rejilla de aireación redonda Ø200		30	720	2,20

## FICHA TÉCNICA DEL PRODUCTO / TECHNICAL SHEET

MOD.	D*	D1*	H*	AIRFLOW (cm2)**
Ø60	6	8	2	7
Ø80	8	10	2,5	15
Ø100	10	12	2,6	22
Ø120	12	15	2,6	32
Ø140	14	16	3	39
Ø160	16	18	3,2	53
Ø200	20	22	3,5	83

\*MEDIDA EN CENTÍMETROS- \*\* AIRFLOW WITH POSITIVE PRESSURE ΔP20

## REJILLA DE AIREACIÓN REDONDA CON MUELLE

### DESCRIPCIÓN / PRODUCT ORDER DATA SHEET

COD.	MOD.				€/Pz
GP55/85-01	Rejilla redonda con muelle 55/85		100 (blister 2und.)	12800	2,27
GP63/125-01	Rejilla redonda con muelle 63/125		100 (blister 2und.)	5400	2,70
GP120/160-01	Rejilla redonda con muelle 120/160		60 (blister 2und.)	3240	2,85
GP140X200	Rejilla redonda con muelle 140/200		34 (blister 2und.)	1836	3,65

## FICHA TÉCNICA DEL PRODUCTO / TECHNICAL SHEET

MOD.	D*	D1*	H*	L*	AIRFLOW (cm2)**
55/85	7,5	9	5,5	3,8	15
63/125	12,6	14,8	6	7,3	47
120/160	15	18,5	6	10,7	51
140/200	19,5	22	9,5	12,4	99

\*MEDIDA EN CENTÍMETROS- \*\* AIRFLOW WITH POSITIVE PRESSURE ΔP20



FICHA TÉCNICA

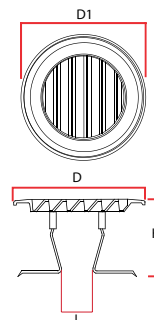

# REJILLA AIREACIÓN PLÁSTICA

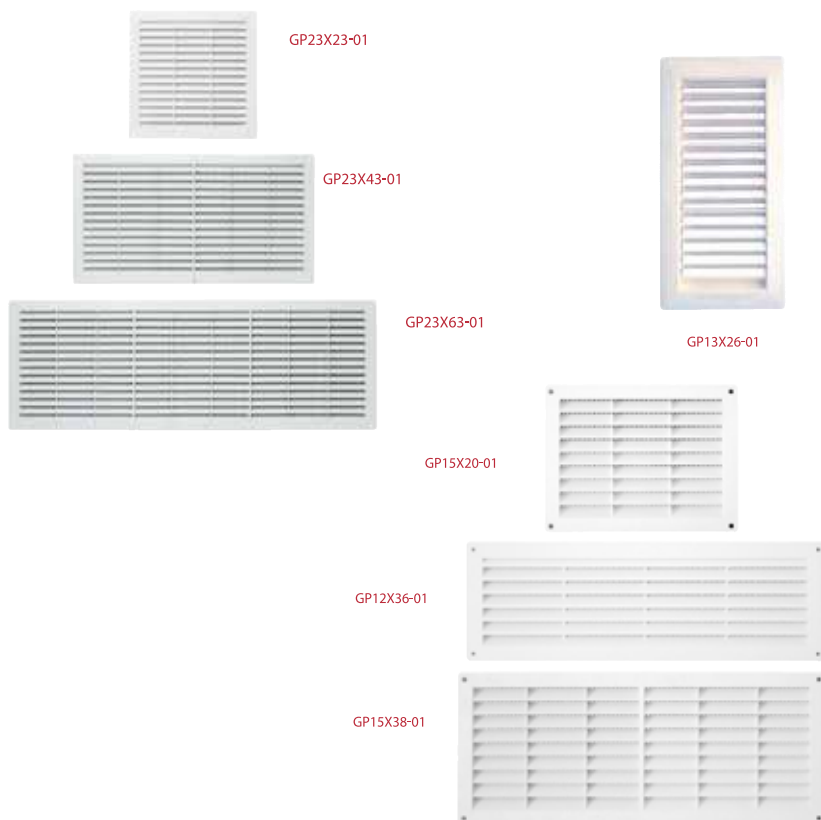

La rejilla de aireación es una pieza tan útil como fundamental, en cualquier espacio que así lo requiera, evitando los malos olores y condensaciones. Es utilizada generalmente en las salas de baño, cocinas y aquellos ambientes donde se necesite la circulación natural del aire tales como espacios destinados a la industria o el comercio. Permite una resistencia extraordinaria con el paso del tiempo. Fácil montaje. En distintos tamaños.

Prueba de paso de aire EN 13141-2:2010

**Material:**  
Poliestireno de alto impacto



FICHA TÉCNICA

## REJILLA AIREACIÓN PLÁSTICA

### DESCRIPCIÓN / PRODUCT ORDER DATA SHEET

COD.	MOD.				€/Pz
GP15X20-01	Rejilla en plástico 15x20		50	4800	1,38
GP12X36-01	Rejilla en plástico 12x36		28	2688	2,26
GP15X38-01	Rejilla en plástico 15x38		25	2400	2,26
GP23X23-01	Rejilla en plástico 23x23		30	2880	3,67
GP23X43-01	Rejilla en plástico 23x43		15	1440	4,78
GP23X63-01	Rejilla en plástico 23x63		10	960	6,91
GP13X26-01	Rejilla en plástico 13x26		100	800	4,61

### FICHA TÉCNICA DEL PRODUCTO / TECHNICAL SHEET

MOD.	A*	H*	AIRFLOW/(cm2)**
15x20	20	15,5	101
12x36	36	12	112
15x38	38	15,5	202
23x23	23	23	234
23x43	23	42,5	468
23x63	23	62	707
13x26	26	13	115

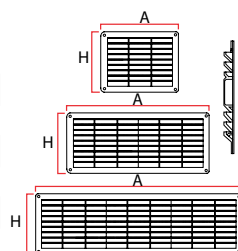

\*MEDIDA EN CENTÍMETROS-

\*\* AIRFLOW WITH POSITIVE PRESSURE P20

# REJILLA COBRE



Favorece la buena circulación de aire, evitando la condensación. Fabricada en cobre, resistente al envejecimiento por la exposición a los agentes atmosféricos. Con red anti-insectos. Permite una resistencia extraordinaria con el paso del tiempo. Fácil montaje. En distintos tamaños.

Prueba de paso de aire EN 13141-2:2010

**Material:** Cobre



Empaquetado individualmente



Red de cobre antiinsectos

## REJILLA COBRE

### DESCRIPCIÓN / PRODUCT ORDER DATA SHEET

COD.	MOD.				€/Pz
GR14X14-01	Rejilla de cobre 14x14		80	10240	11,64
GR14X28-01	Rejilla de cobre 14x25		45	5760	20,06
GR14X36-01	Rejilla de cobre 14x36		40	3840	21,07
GR20X20-01	Rejilla de cobre 20x20		45	4320	23,84
GR23X23-01	Rejilla de cobre 23x23		35	3360	26,27

### FICHA TÉCNICA DEL PRODUCTO / TECHNICAL SHEET

MOD.	A*	B*	AIRFLOW (cm2)**
14x14	14	--	44
14x25	14	25	102
14x36	14	36	150
20x20	20	--	122
23x23	23	--	212

\*MEDIDA EN CENTÍMETROS-

\*\* AIRFLOW WITH POSITIVE PRESSURE  $\Delta P_{20}$



FICHA TÉCNICA

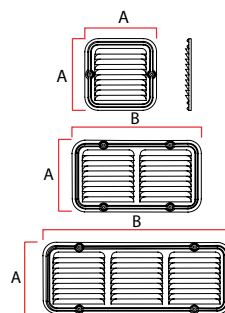

# REJILLA COBRE REDONDA CON MUELLE | BOCA PLÁSTICO

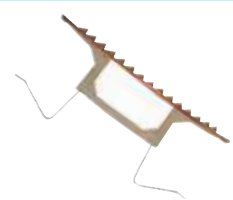

REJILLA DE COBRE REDONDA CON MUELLE

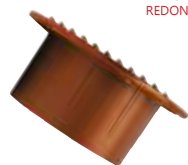

REJILLA CON BOCA EN PLÁSTICO



Empaquetado individualmente

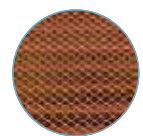

Red de cobre antiinsectos

Favorece la buena circulación de aire, evitando la condensación. Fabricada en cobre, resistente al envejecimiento por la exposición a los agentes atmosféricos. Con red anti-insectos. Permite una resistencia extraordinaria con el paso del tiempo. Fácil montaje. En distintos tamaños. Prueba de paso de aire EN 13141-2:2010

**Material:**  
Cobre  
PVC



FICHA TÉCNICA

## REJILLA COBRE REDONDA CON MUELLE

### DESCRIPCIÓN / PRODUCT ORDER DATA SHEET

COD.	MOD.				€/Pz
GR63/125-01	Rejilla de cobre redonda con muelle 80/125		50	4000	13,67
GR120/160-01	Rejilla de cobre redonda con muelle 120/160		30	2400	23,55
GR140/200-01	Rejilla de cobre redonda con muelle 140/200		20	1920	25,37

### FICHA TÉCNICA DEL PRODUCTO / TECHNICAL SHEET

MOD.	D*	D1*	H*	AIRFLOW (cm2)**
80/125	11,5	15	8	43
120/160	15,5	18,5	8	106
140/200	18,5	22	9,5	169

\*MEDIDA EN CENTÍMETROS- \*\* AIRFLOW WITH POSITIVE PRESSURE ΔP20

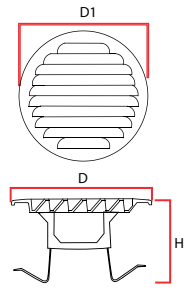

REJILLA DE COBRE REDONDA CON MUELLE

## REJILLA COBRE REDONDA BOCA EN PLÁSTICO

### DESCRIPCIÓN / PRODUCT ORDER DATA SHEET

COD.	MOD.				€/Pz
GR08P-01	Rejilla con boca en plástico Ø80		30	3840	7,86
GR10P-01	Rejilla con boca en plástico Ø100		30	2400	8,94
GR12P-01	Rejilla con boca en plástico Ø120		24	1920	9,74
GR15P-01	Rejilla con boca en plástico Ø150		22	1056	13,38

### FICHA TÉCNICA DEL PRODUCTO / TECHNICAL SHEET

MOD.	D*	D1*	H*	AIRFLOW (cm2)**
Ø80	7,5	10,5	4,5	24
Ø100	9,5	12,5	4,8	39
Ø120	11,5	14,8	5,3	43
Ø150	14,5	18,5	5,6	105

\*MEDIDA EN CENTÍMETROS- \*\* AIRFLOW WITH POSITIVE PRESSURE ΔP20

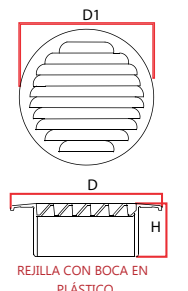

REJILLA CON BOCA EN PLÁSTICO

# REJILLA COBRE REDONDA



Empaquetado individualmente

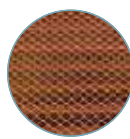

Red de cobre antiinsectos

Favorece la buena circulación de aire, evitando la condensación. Fabricada en cobre, resistente al envejecimiento por la exposición a los agentes atmosféricos. Con red anti-insectos. Permite una resistencia extraordinaria con el paso del tiempo. Fácil montaje. En distintos tamaños.

Prueba de paso de aire EN 13141-2:2010

**Material:**  
Cobre



FICHA TÉCNICA

## REJILLA COBRE REDONDA

### DESCRIPCIÓN / PRODUCT ORDER DATA SHEET

COD.	MOD.				€/Pz
GR08-01	Rejilla de cobre redonda Ø80	●	30	3840	11,37
GR10-01	Rejilla de cobre redonda Ø100	●	30	2400	11,78
GR12-01	Rejilla de cobre redonda Ø120	●	22	1760	16,63
GR14-01	Rejilla de cobre redonda Ø140	●	30	1440	17,49
GR15-01	Rejilla de cobre redonda Ø150	●	22	1056	18,33
GR16-01	Rejilla de cobre redonda Ø160	●	22	1056	20,87
GR18-01	Rejilla de cobre redonda Ø180	●	15	720	33,21
GR20-01	Rejilla de cobre redonda Ø200	●	12	576	33,99

### FICHA TÉCNICA DEL PRODUCTO / TECHNICAL SHEET

MOD.	D*	D1*	H*	AIRFLOW (cm2)**
Ø80	7,5	10,5	5,3	24
Ø100	9	12,5	5,3	39
Ø120	11,5	15	5,4	43
Ø140	13,5	16,5	5,5	77
Ø150	14,5	18,5	5,7	105
Ø160	15,5	18,5	5,7	105
Ø180	17,5	22	5,7	169
Ø200	18,5	22	5,9	169

\*MEDIDA EN CENTIMETROS-

\*\* AIRFLOW WITH POSITIVE PRESSURE ΔP20

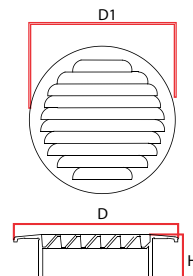

# REJILLA ALUMINIO REDONDA



Es la solución ideal para favorecer el paso del aire, evitando la condensación. Fabricada en aluminio, acabado mate, resistente al envejecimiento por la exposición a los agentes atmosféricos. Provista con red anti-insectos.

Permite una resistencia extraordinaria con el paso del tiempo. Fácil montaje. En distintos tamaños.

Prueba de paso de aire EN 13141-2:2010

**Material:**

Aluminio



Empaquetado individualmente



Red de aluminio antiinsectos



FICHA TÉCNICA

## REJILLA ALUMINIO REDONDA

### DESCRIPCIÓN / PRODUCT ORDER DATA SHEET

COD.	MOD.				€/Pz
GA08-01	Rejilla redonda Ø80	●	30	3840	5,04
GA10-01	Rejilla redonda Ø100	●	30	2400	5,53
GA12-01	Rejilla redonda Ø120	●	22	1760	6,53
GA14-01	Rejilla redonda Ø140	●	30	1440	7,42
GA15-01	Rejilla redonda Ø150	●	22	1056	7,82
GA16-01	Rejilla redonda Ø160	●	22	1056	8,01
GA18-01	Rejilla redonda Ø180	●	15	720	9,75
GA20-01	Rejilla redonda Ø200	●	12	576	10,05

### REJILLA REDONDA DE ALUMINIO CON MUELLE

GA63/125-01	Rejilla con muelle 80/125	●	50	4000	5,53
GA120/160-01	Rejilla con muelle 120/160	●	30	2400	7,65
GA140/200-01	Rejilla con muelle 140/200	●	20	1920	14,16

### FICHA TÉCNICA DEL PRODUCTO / TECHNICAL SHEET

MOD.	D*	D1*	H*	AIRFLOW (cm2)**
80/125	12	15	6,5	43
120/160	15	18,5	7	106
140/200	18,5	22	8,2	169
Ø80	7,5	10,5	5,3	24
Ø100	9	12,5	5,3	39
Ø120	11,5	15	5,4	43
Ø140	13,5	16,5	5,5	77
Ø150	14,5	18,5	5,7	105
Ø160	15,5	18,5	5,7	105
Ø180	17,5	22	5,7	169
Ø200	18,5	22	5,9	169

\*MEDIDA EN CENTÍMETROS-

\*\* AIRFLOW WITH POSITIVE PRESSURE ΔP20

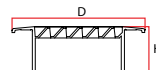
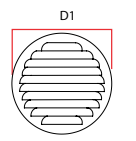
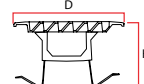
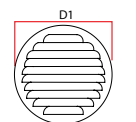

# REJILLA ALUMINIO



GA20X20-01  
GA23X23-01



GA14X14-01



GA14X28-01



GA14X36-01



Es la solución ideal para favorecer el paso del aire, evitando la condensación. Fabricada en aluminio, acabado mate, resistente al envejecimiento por la exposición a los agentes atmosféricos.

Provista con red anti-insectos. Permite una resistencia extraordinaria con el paso del tiempo. Fácil montaje. En distintos tamaños.

Prueba de paso de aire EN 13141-2:2010

**Material:**  
Aluminio



Empaquetado individualmente



Red de aluminio antiinsectos



FICHA TÉCNICA

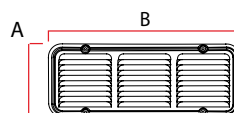
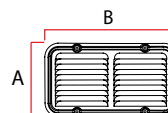
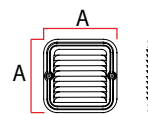

## REJILLA DE ALUMINIO

### DESCRIPCIÓN / PRODUCT ORDER DATA SHEET

COD.	MOD.				€/Pz
GA14X14-01	Rejilla de aluminio 14x14		80	10240	6,31
GA14X28-01	Rejilla de aluminio 14x25		45	5760	8,96
GA14X36-01	Rejilla de aluminio 14x36		40	3840	12,98
GA20X20-01	Rejilla de aluminio 20x20		45	4320	13,45
GA23X23-01	Rejilla de aluminio 23x23		35	3360	16,23

### FICHA TÉCNICA DEL PRODUCTO / TECHNICAL SHEET

MOD.	A*	B*	AIRFLOW (cm2)***
14x14	14	--	44
14x25	14	25	102
14x36	14	36	150
20x20	20	--	122
23x23	23	--	212

A EN CENTÍMETROS- \*\* FLUJO DE AIRE CON PRESIÓN POSITIVA ΔP20

EXTERIORES

CANALETAS Y SUMIDORES DE DUCHA

SUELO Y DRENAJE

TECHOS Y CUBIERTAS

REDES Y AISLAMIENTO

AIREACIÓN

ARMAZONES Y PREPARCOS

REVESTIMIENTO ACCESORIOS CERÁMICA

ENCOFRADO

ACCESORIOS PARA PROFESIONALES

# CAJA COLECTORA EMPOTRABLE ARMARIO CONTADOR DE AGUA



Las cajas empotrables sirven para albergar y proteger los colectores y otros accesorios para la regulación del suelo radiante. Su estética y acabados armonizan con las paredes de las viviendas.

**Material:**  
Poliestireno Antichoque



FICHA TÉCNICA

## CAJA COLECTORA EMPOTRABLE

### DESCRIPCIÓN / PRODUCT ORDER DATA SHEET

COD.	MOD.*			€/Pz
COL500	320x300		1	14,95
COL600	470x300		1	18,09
COL700	570x300		1	33,14
COL800	640x300		1	73,80

\*MEDIDA EN MILÍMETROS



Armario empotrado de contador de agua con ventana.





**Material:**  
Poliestireno Antichoque



FICHA TÉCNICA

## ARMARIO CONTADOR AGUA

### DESCRIPCIÓN / PRODUCT ORDER DATA SHEET

COD.	MOD.*			€/Pz
ARMP	500x350x140		1	31,99
ARMM	500x350x200		1	31,99
ARMG	600x350x200		1	31,99

\*MEDIDA EN MILÍMETROS

# PUERTA CONTADOR PUERTA GAS-AGUA-ELECTRICIDAD



## PUERTA CONTADOR ALUMINIO FUNDIDO

### DESCRIPCIÓN / PRODUCT ORDER DATA SHEET

COD.	MOD.		€/Pz
PUERTA22x35	22x35	1	26,40
PUERTA30x40	30x40	1	32,56
PUERTA30x50	30x50	1	54,72
LLAVEMET	Llave metálica	1	3,52

### FICHA TÉCNICA DEL PRODUCTO / TECHNICAL SHEET

MOD.	Altura*	Ancho*	Profundidad*	Espesor*	Peso*
22x35	22,70	34,70	2,50	0,40	8,17
30x40	27,40	37,50	2,80	0,40	9,50
30x50	27,70	53,20	2,80	0,80	10,35

\*MEDIDA EN CENTÍMETRO



## PUERTA PARA GAS | AGUA | ELECTRICIDAD

### DESCRIPCIÓN / PRODUCT ORDER DATA SHEET

COD.	MOD.			€/Pz
SPORT20X30-01	20x30	○	48	11,33
SPORT30X40-01	30x40	○	20	16,22
SPORT40X50-01	40x50	○	12	25,90
SPORT60X40-01	60x40	○	12	28,69

### FICHA TÉCNICA DEL PRODUCTO / TECHNICAL SHEET

MOD.	A*	B*	C*	D*	H*
20x30	31	21	27,3	17,3	2,7
30x40	46	31	42,3	27,3	2,7
40x50	50	40	46,3	36,3	2,7
60x40	60	40	56,1	36,3	2,7

\*MEDIDA EN CENTÍMETROS

Puerta ideal para contadores en paredes sin acabado específico. Facilidad de identificación con el patrón general de los contadores.

**Material:**  
Aluminio fundido



FICHA TÉCNICA

Compuerta para contador de agua, gas o electricidad. Protección de los contadores empotrados en la pared. Fabricada en ABS, es particularmente resistente a los agentes atmosféricos. Con marco, cerradura y llave.

**Material:** ABS



FICHA TÉCNICA

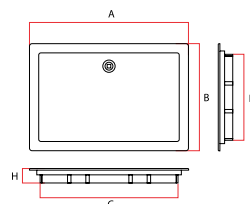

# EXPOSITOR REJILLAS VENTILACIÓN



Puede adquirir uno de nuestros expositores para la colocación de nuestros productos.

Para ello póngase en contacto con uno de nuestros comerciales.



# ARMAZONES | PREMARCOS

ARMAZÓN ODEM ÚNICO.....	Pág.216
ARMAZÓN ODEM FRAMELESS.....	Pág.217
ARMAZÓN ODEM MAGNIFIKO.....	Pág.218
EXPOSITOR Y ACCESORIOS.....	Pág.219
PREMARCO PRATIKO PVC.....	Pág.220
ODEM PREMARCO.....	Pág.222

# ARMAZONES

Los armazones de Odem están pensados para ahorrar espacio y utilizar cada centímetro cuadrado de nuestro ambiente.

Podremos transformar pequeñas habitaciones en ambientes más grandes y acogedores. Se trata de un producto modular, que sirve tanto para separar como para unir espacios.

El uso de los armazones, está pensado para sistemas correderos, de acuerdo con los nuevos y reducidos estándares de las viviendas actuales, sin olvidar las nuevas tendencias de diseño y arquitectura moderna.



VIDEO MONTAJE

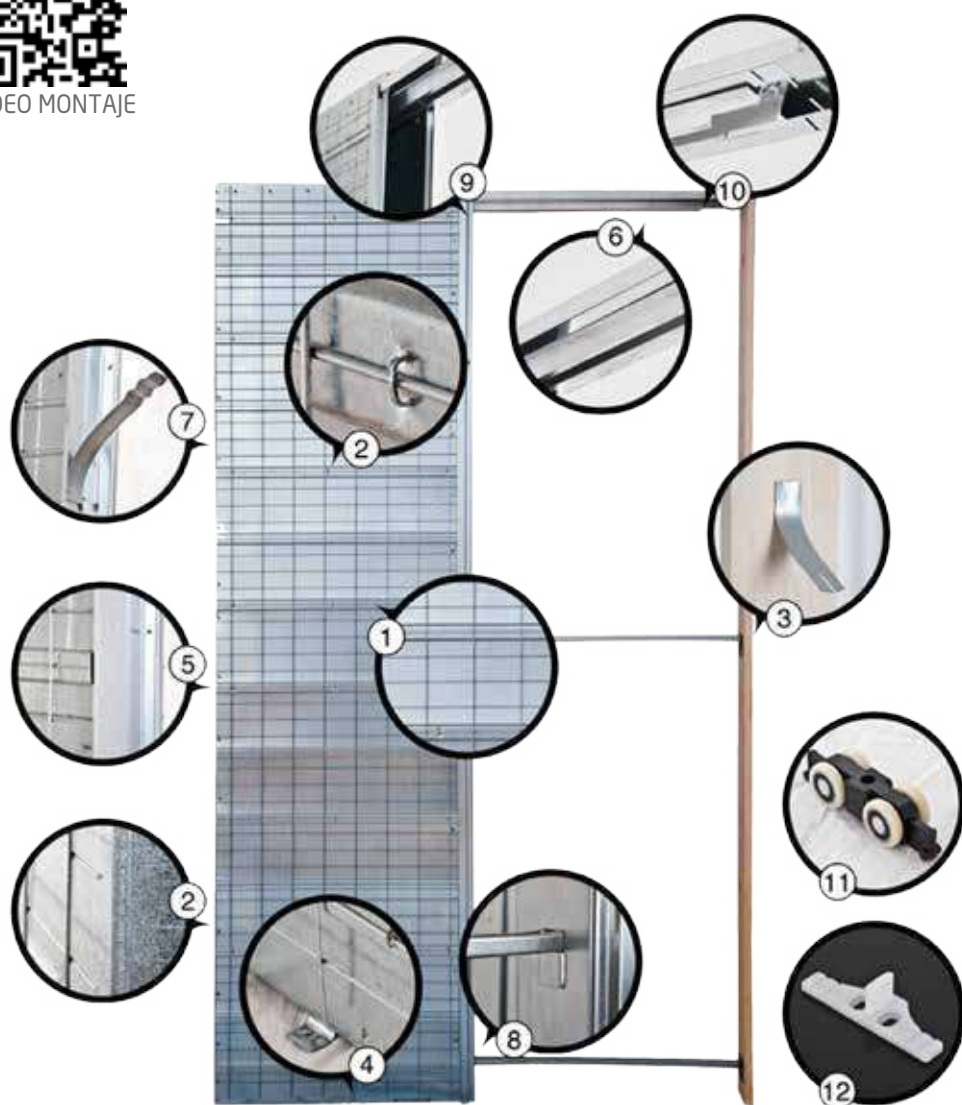

# CARACTERÍSTICAS

1. Los paneles laterales no presentan los habituales pliegues verticales, más bien unos horizontales, que les da más rigidez y robustez, eso crea una especie de efecto "cajón".
2. La rejilla no está soldada ni grapada al panel, está insertada en el mismo, con una pequeña tolerancia. Dicha tolerancia permite que la estructura central no sufra daño alguno.
3. Larguero vertical de madera: la colocación es mucho más fácil, está equipada de aletas laterales que hay que unir dentro del mortero. La instalación de la puerta es más fácil, porque la madera permite utilizar tornillería común.
4. Calzos extraíbles bajo: se encuentran bajo el contramarco y son ideales para la fijación y alineación sobre el pavimento. Pueden introducirse en el cemento o atornillarse al pavimento.
5. Tapa posterior: presenta una muesca y unas aletas laterales para permitir una introducción del ladrillo y el cemento, aportando un mayor anclaje del contramarco a la pared.
6. Parte superior: la parte superior dispone de un borde liso, para un alisado del mortero más sencillo.
7. Pestañas laterales: se sitúan en el larguero vertical de madera y en la tapa posterior del contramarco, útiles para hundirlas en el mortero y garantizar una sujeción más segura.
8. Los separadores se usan en el momento de la colocación, y sirven para mantener la misma medida en el contramarco.
9. Cepillo entre el montaje y la puerta: el perfil forma parte del contramarco, y se extiende en toda su altura, evitando posibles desplazamientos del cepillo respecto a la puerta. En la práctica, ello supone una gran reducción de la acumulación del polvo en el interior del contramarco.
10. Riel totalmente extraíble: fabricado en aluminio extruido, es una pieza totalmente desmontable del resto del contramarco. Toda intervención posterior a la albañilería puede realizarse desde el interior, sin dañar la pared.
11. Eje de rodamiento: 4 cojinetes de bolas (uno dentro de cada rueda), eje de acero y ruedas de nylon. La puerta se desliza silenciosamente y sin fricción. Eso se debe a las esferas (no agujas) presentes en los cojinetes y al material de fabricación de los componentes del KIT de desplazamiento. Soporta una carga de 120 Kg, óptima para la inmensa mayoría de puertas.
12. Guía autocentradora: se encuentra dentro del KIT de montaje y permite montar y centrar con facilidad la puerta. Hay que encajar el ojal de la base de la puerta, dentro de la guía, previamente fijada a ras del suelo. Sin necesidad de medidas, la misma guía determinará el centro donde se debe colocar el contramarco. La pieza sirve para todos los espesores (125/105/100/90 mm).

# ARMAZÓN ODEM ÚNICO



Puerta sencilla



Puerta doble

## DESCRIPCIÓN / PRODUCT ORDER DATA SHEET

Medida Ancho x Alto	REVOCO	CARTÓN YESO		€/Pz
	GROSOR 105	GROSOR 90	MONTANTE 70	
60x203cm	CAU6020F	CAU6020-90F	CAU6020CPF	1pz 156,46
60x210cm	CAU6021F	CAU6021-90F	CAU6021CPF	1pz 156,46
70x203cm	CAU7020F	CAU7020-90F	CAU7020CPF	1pz 156,46
70x210cm	CAU7021F	CAU7021-90F	CAU7021CPF	1pz 156,46
80x203cm	CAU8020F	CAU8020-90F	CAU8020CPF	1pz 156,46
80x210cm	CAU8021F	CAU8021-90F	CAU8021CPF	1pz 156,46
90x203cm	CAU9020F	CAU9020-90F	CAU9020CPF	1pz 156,46
90x210cm	CAU9021F	CAU9021-90F	CAU9021CPF	1pz 156,46
100x203cm	CAU10020F	CAU10020-90F	CAU10020CPF	1pz 210,18
100x210cm	CAU10021F	CAU10021-90F	CAU10021CPF	1pz 210,18
110x203cm	CAU11020F	CAU11020-90F	CAU11020CPF	1pz 241,08
110x210cm	CAU11021F	CAU11021-90F	CAU11021CPF	1pz 241,08
120x203cm	CAU12020F	CAU12020-90F	CAU12020CPF	1pz 272,00
120x210cm	CAU12021F	CAU12021-90F	CAU12021CPF	1pz 272,00

## FICHA TÉCNICA DEL PRODUCTO / TECHNICAL SHEET

A*	B*	C*	H1*	H2*	Dimensión de la puerta Ancho x Alto
645	615	1280	2200/2100	2145/2045	610x2110/2010
745	715	1480	2200/2100	2145/2045	710x2110/2010
845	815	1680	2200/2100	2145/2045	810x2110/2010
945	915	1880	2200/2100	2145/2045	910x2110/2010
1045	1015	2080	2200/2100	2145/2045	1010x2110/2010
1145	1115	2280	2200/2100	2145/2045	1110x2110/2010
1245	1215	2480	2200/2100	2145/2045	1210x2110/2010

\*MEDIDA EN MILÍMETROS

A = apertura bruta; B = ancho del marco; C = Ancho total; H1 = altura del marco; H2 = Altura bruta

ARMAZÓN PARA PUERTAS CORREDERAS SENCILLO, FUNCIONAL, RESISTENTE Y FIABLE. ¡CALIDAD Y FUNCIONALIDAD!

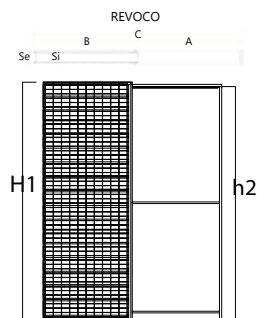

SE	SI	
90	54	STANDARD
105	69	STANDARD
125	89	BAJO PEDIDO

Se - ESPESOR DE LA PARED TERMINADA  
SI - PARTE INTERNA DEL ARMAZÓN

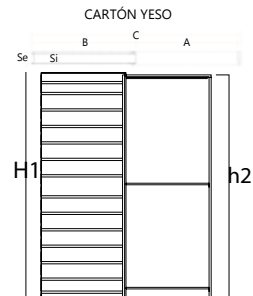

SE	SI	
90	54	STANDARD-MONTANTE DE 70
100	62	BAJO PEDIDO
125	89	BAJO PEDIDO

Se - ESPESOR DE LA PARED TERMINADA  
SI - PARTE INTERNA DEL ARMAZÓN



FICHA TÉCNICA

# ARMAZÓN ODEM FRAMELESS



ARMAZÓN PARA PUERTAS CORREDERAS SENCILLO, FUNCIONAL, RESISTENTE Y FIABLE. ¡CALIDAD Y FUNCIONALIDAD!

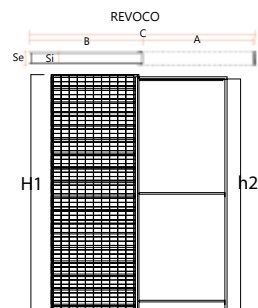

MEDIDAS STANDARD

SE	SI
90	54
105	69

Se - ESPESOR DE LA PARED TERMINADA  
SI - PARTE INTERNA

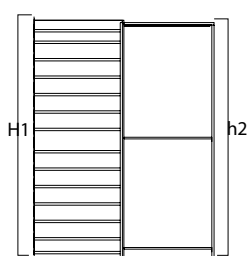
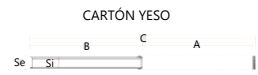

MEDIDAS STANDARD

SE	SI
90	54
100	62

SI - ESPESOR DE LA PARED TERMINADA  
SI - PARTE INTERNA



FICHA TÉCNICA

## DESCRIPCIÓN / PRODUCT ORDER DATA SHEET

Medida Ancho x Alto	REVOCO	CARTÓN YESO		€
60x200cm	CAUF6020F	CAUF6020CPF	1pz	Bajo Pedido
60x210cm	CAUF6021F	CAUF6021CPF	1pz	Bajo Pedido
70x200cm	CAUF7020F	CAUF7020CPF	1pz	Bajo Pedido
70x210cm	CAUF7021F	CAUF7021CPF	1pz	Bajo Pedido
75x200cm	CAUF7520F	CAUF7520CPF	1pz	Bajo Pedido
75x210cm	CAUF7521F	CAUF7521CPF	1pz	Bajo Pedido
80x200cm	CAUF8020F	CAUF8020CPF	1pz	Bajo Pedido
80x210cm	CAUF8021F	CAUF8021CPF	1pz	Bajo Pedido
90x200cm	CAUF9020F	CAUF9020CPF	1pz	Bajo Pedido
90x210cm	CAUF9021F	CAUF9021CPF	1pz	Bajo Pedido
100x200cm	CAUF10020F	CAUF10020CPF	1pz	Bajo Pedido
100x210cm	CAUF10021F	CAUF10021CPF	1pz	Bajo Pedido
110x200cm	CAUF11020F	CAUF11020CPF	1pz	Bajo Pedido
110x210cm	CAUF11021F	CAUF11021CPF	1pz	Bajo Pedido
120x200cm	CAUF12020F	CAUF12020CPF	1pz	Bajo Pedido
120x200cm	CAUF12021F	CAUF12021CPF	1pz	Bajo Pedido

## FICHA TÉCNICA DEL PRODUCTO / TECHNICAL SHEET

A*	B*	C*	H1*	H2*	Dimensión de la puerta Ancho x Alto
590	630	1255	2375/2475/2575	2310/2410/2510	610x2300/2400/2500
690	730	1455	2375/2475/2575	2310/2410/2510	710x2300/2400/2500
790	830	1655	2375/2475/2575	2310/2410/2510	810x2300/2400/2500
890	930	1855	2375/2475/2575	2310/2410/2510	910x2300/2400/2500
990	1030	2055	2375/2475/2575	2310/2410/2510	1010x2300/2400/2500
1090	1130	2255	2375/2475/2575	2310/2410/2510	1110x2300/2400/2500
1190	1230	2455	2375/2475/2575	2310/2410/2510	1210x2300/2400/2500

\*MEDIDA EN MILÍMETROS

A = apertura bruta; B = ancho del marco; C = Ancho total;  
H1 = altura del marco; H2 = Altura bruta

# ARMAZÓN ODEM MAGNIFIKO



ARMAZÓN PARA  
PUERTAS  
CORREDERAS  
SENCILLO,  
FUNCIONAL,  
RESISTENTE Y FIABLE.  
¡CALIDAD Y  
FUNCIONALIDAD!

## DESCRIPCIÓN / PRODUCT ORDER DATA SHEET

Medida Ancho x Alto	REVOCO	CARTÓN YESO		€
60x230cm	CAM6023F	CAM6023CPF	1pz	Bajo Pedido
60x240cm	CAM6024F	CAM6024CPF	1pz	Bajo Pedido
60x250cm	CAM6025F	CAM6025CPF	1pz	Bajo Pedido
70x230cm	CAM7023F	CAM7023CPF	1pz	Bajo Pedido
70x240cm	CAM7024F	CAM7024CPF	1pz	Bajo Pedido
70x250cm	CAM7025F	CAM7025CPF	1pz	Bajo Pedido
80x230cm	CAM8023F	CAM8023CPF	1pz	Bajo Pedido
80x240cm	CAM8024F	CAM8024CPF	1pz	Bajo Pedido
80x250cm	CAM8025F	CAM8025CPF	1pz	Bajo Pedido
90x230cm	CAM9023F	CAM9023CPF	1pz	Bajo Pedido
90x240cm	CAM9024F	CAM9024CPF	1pz	Bajo Pedido
90x250cm	CAM9025F	CAM9025CPF	1pz	Bajo Pedido
100x230cm	CAM10023F	CAM10023CPF	1pz	Bajo Pedido
100x240cm	CAM10024F	CAM10024CPF	1pz	Bajo Pedido
100x250cm	CAM10025F	CAM10025CPF	1pz	Bajo Pedido
110x230cm	CAM11023F	CAM11023CPF	1pz	Bajo Pedido
110x240cm	CAM11024F	CAM11024CPF	1pz	Bajo Pedido
110x250cm	CAM11025F	CAM11025CPF	1pz	Bajo Pedido
120x230cm	CAM12023F	CAM12023CPF	1pz	Bajo Pedido
120x240cm	CAM12024F	CAM12024CPF	1pz	Bajo Pedido
120x250cm	CAM12025F	CAM12025CPF	1pz	Bajo Pedido

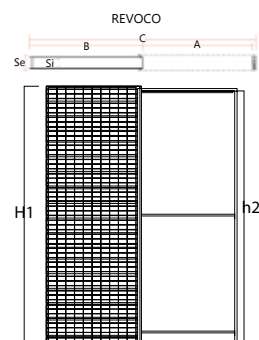

SE - ESPESOR DE LA PARED TERMINADA  
SI - PARTE INTERNA DEL ARMAZÓN

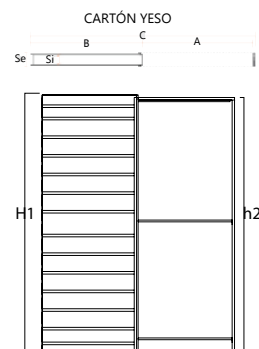

SE - ESPESOR DE LA PARED TERMINADA  
SI - PARTE INTERNA DEL ARMAZÓN

## FICHA TÉCNICA DEL PRODUCTO / TECHNICAL SHEET

A*	B*	C*	H1*	H2*	Dimensión de la puerta Ancho x Alto
645	635	1300	2365/2465/2565	2310/2410/2510	610x2300/2400/2500
745	735	1500	2365/2465/2565	2310/2410/2510	710x2300/2400/2500
845	835	1700	2365/2465/2565	2310/2410/2510	810x2300/2400/2500
945	935	1900	2365/2465/2565	2310/2410/2510	910x2300/2400/2500
1045	1035	2100	2365/2465/2565	2310/2410/2510	1010x2300/2400/2500
1145	1135	2300	2365/2465/2565	2310/2410/2510	1110x2300/2400/2500
1245	1235	2500	2365/2465/2565	2310/2410/2510	1210x2300/2400/2500



FICHA TÉCNICA

# EXPOSITOR | ACCESORIOS



CAUFXP6021



CAUGR



STAF90F



K120



FICHA TÉCNICA

## EXPOSITOR Y ACCESORIOS

### DESCRIPCIÓN / PRODUCT ORDER DATA SHEET

COD.	MOD.		€/Pz
STAF105F	Grapa de unión para crear puerta doble revoco (SE 105)	1pz	22,25
STAF90F	Grapa de unión para puerta doble revoco (SE 90)	1pz	22,25
CAUGR	Kit para puerta de vidrio - 2 piezas	1pz	185,45
K120	Kit completo para puerta 120kg	1pz	38,18
CAUFXP6021	Expositor	1pz	350,00
KFC-01	Kit freno	1pz	37,95

EXTERIORES

CANALETAS Y  
SUMIDEROS DE DUCHA

SUELO Y DRENAJE

TECHOS Y CUBIERTAS

REDES Y AISLAMIENTO

AIREACIÓN

ARMAZONES Y  
PREMARCOS

REVESTIMIENTO  
ACCESORIOS CERÁMICA

ENCOFRADO

ACCESORIOS PARA  
PROFESIONALES

# PREMARCO PRATIKO PVC

El contramarco " PRATIKO " está compuesto por un perfil particular en resina de polivinilo, y ha sido diseñado de tal manera que, en comparación con productos similares del mercado, es más ligero, más práctico y más resistente. Gracias a su geometría y al resto de componentes del proyecto, acelera y facilita las operaciones de montaje e instalación, sin el uso de equipos y mano de obra especializados.

El perfil forma la estructura del subchasis y se une en la parte superior mediante ángulos telescópicos.

Los ángulos telescópicos antes mencionados están formados de tal manera que encajan perfectamente en el perfil, evitando el uso de equipos de corte y fijación.

El contramarco pratiko está completamente compuesto de materiales reciclados. Durante la fase de montaje de los herrajes internos, el contramarco tiene un sellado más alto que la madera, para la fijación de tornillos, gracias a la presencia de diferentes paredes en el interior del perfil, y un excelente anclaje al aporte de espuma de poliuretano.

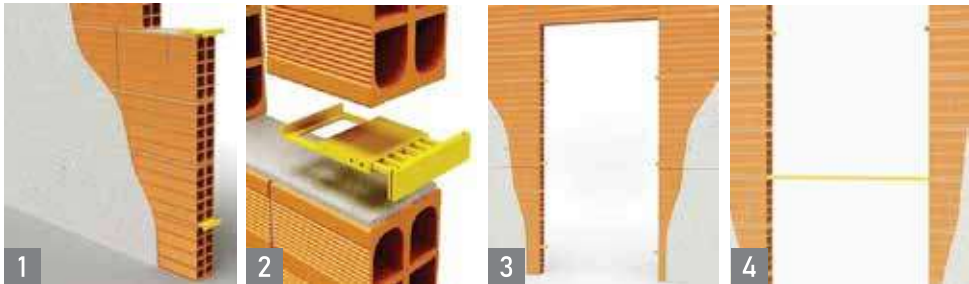

El soporte de pratiko debe colocarse y sumergirse en el mortero entre uno perforado y el otro perfectamente al ras con el mismo, dejando en contacto la cabeza del mismo soporte. Es aconsejable colocar los soportes encima del 1º, 4º y 7º ladrillo.

Ajuste los dos soportes centrales según el tamaño deseado.

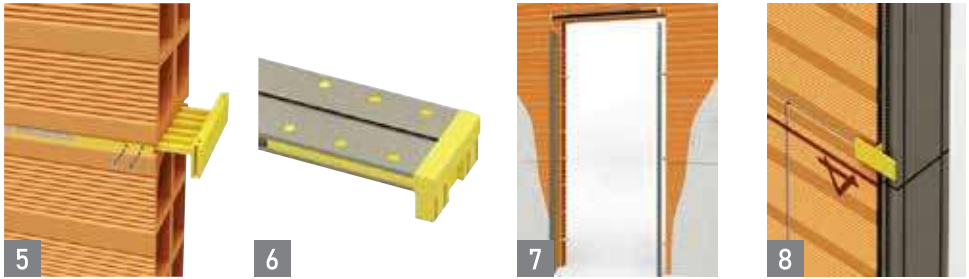

Bloquearlos con los tornillos laterales.

Lleve la cabeza del bastidor auxiliar al tamaño deseado de forma telescópica a presión con las dos barras angulares que se pueden acoplar manualmente.

Inserte los dos montantes laterales manualmente acoplándolos.

Coloque el bastidor auxiliar a una altura y sujételo con los ángulos del colibrí, que se adhieren al bastidor auxiliar y al soporte.

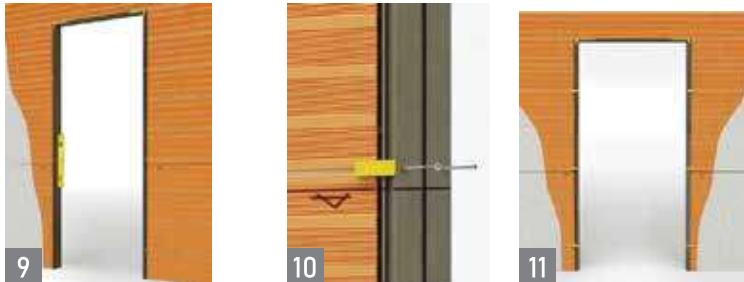

Coloque el subchasis nivelado y fije los otros soportes que van directamente al tamaño en la subestructura y bloquéelos lateralmente con los tornillos.

Asegúrese de que el bastidor auxiliar esté nivelado, fije el bastidor auxiliar a los soportes con tornillos autoperforantes.

Montaje final



VIDEO MONTAJE

# PREMARCO PRATIKO PVC



**Cuña MAGIC**  
Facilita el funcionamiento de calzar haciéndolo más precisa que la versión de madera.



**Soporte PRATIKO**  
Para el registro Vertical y Horizontal del bastidor auxiliar.  
(Bajo pedido)



**Soporte estándar**  
para el ajuste vertical del bastidor auxiliar.  
(incluido en cada kit)

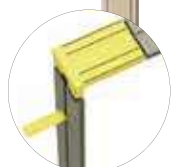

Soporte SERIE



Ajustable desde 70cm hasta 100cm



Soporte PRATIKO

## Ventajas:

- Es resistente a la humedad.
- No propaga microorganismos y mohos.
- Anti-carcoma.
- No necesita mantenimiento.
- Autoextinguible.
- No crea puentes térmicos.
- Mayor reducción de ruido que la madera y el hierro.
- No requiere mano de obra calificada.
- Reduce los costes y los tiempos de montaje en un 50%.



FICHA TÉCNICA

## PREMARCO PRATIKO PVC

### DESCRIPCIÓN / PRODUCT ORDER DATA SHEET

COD.	MOD.			€/Pz
KITPRPRATIKO-01	Kit Pratikó premarco PVC	1pz	50pz	28,08

### FICHA TÉCNICA DEL PRODUCTO / TECHNICAL SHEET

MOD.	Altura*	Ancho*	Grosor*
Kit Pratikó premarco PVC	218	70-100	10,5

\*MEDIDA EN CENTÍMETROS

# PREMARCO ODEM



DETALLE UNION



Estructura de madera que se compone por dos largueros y un cabezal que se usa para fijar la puerta al muro en el que se instala usando tornillos, grapas o algún otro sistema de fijación. Los premarcos de madera se colocan al mismo tiempo que los tabiques, y permiten que podamos cambiar las puertas con solo desmontarlas del premarco, evitando que tengamos que romper el tabique.

6 garras que facilitan la colocación, siendo el método de fijación a la pared más fácil y rápido.

#### Materiales:

Madera de pino de abeto alistonado mediante sistema de encolado en alta frecuencia



FICHA TÉCNICA

## PREMARCO ODEM

### DESCRIPCIÓN / PRODUCT ORDER DATA SHEET

COD.	Altura*	Ancho*	Espesor*	Medida Puerta L x H		€/Pz
PREMARC7X30	215	68	3	62,5/72,5/82,5	1pz	28,63
PREMARC9X30	215	88	3	62,5/72,5/82,5	1pz	32,84
PREMARC11X30	215	108	3	62,5/72,5/82,5	1pz	37,07
PREMARC14X30	215	138	3	62,5/72,5/82,5	1pz	45,81
PREMARC7X40	215	68	4	62,5/72,5/82,5	1pz	34,43
PREMARC9X40	215	88	4	62,5/72,5/82,5	1pz	39,94
PREMARC11X40	215	108	4	62,5/72,5/82,5	1pz	45,45
PREMARC14X40	215	138	4	62,5/72,5/82,5	1pz	55,73

\*MEDIDA EN CENTÍMETROS

# REVESTIMIENTO ACCESORIOS PARA CERÁMICA

MADERA - ACÚSTICO.....	Pág.224
MADERA EPS.....	Pág.225
HORMIGÓN EPS.....	Pág.226
LADRILLO EPS.....	Pág.227
PIEDRA EPS.....	Pág.228
CORNISA   RODAPÍES .....	Pág.229
MOLDURAS.....	Pág.230
EXPOSITORES REVESTIMIENTO .....	Pág.231
SEPARADOR NIVELANTE SUPER.....	Pág.232
PINZAS.....	Pág.233
DISTANCIADOR NIVELANTE ODEM.....	Pág.234
KIT NIVELANTE.....	Pág.235
DISTANCIADOR NIVELANTE ROSCA.....	Pág.236
CRUCETAS PARA AZULEJO.....	Pág.237
GUARDACANTO CURVO ALUMINIO.....	Pág.238
PERFIL CUADRADO ALUMINIO.....	Pág.239
PERFIL PELDAÑO ALUMINIO.....	Pág.240
JUNTA DILATACIÓN ALUMINIO.....	Pág.240
PERFIL "T" 10MM/20MM ALUMINIO.....	Pág.241
PERFIL TERMINAL DE ALUMINIO.....	Pág.242
PERFIL RAMPA TRANSICIÓN ALUMINIO.....	Pág.243
ESQUINERO ALUMINIO.....	Pág.244
RODAPIÉ ALUMINIO.....	Pág.245
GOTERÓN ALUMINIO NOR.....	Pág.246
GOTERÓN ALUMINIO TOP.....	Pág.246
PERFIL JOLLY CUADRADO INOX.....	Pág.247
PERFIL JOLLY CURVO INOX.....	Pág.248
PERFIL TERMINAL INOX... ..	Pág.249
PERFIL JOLLY CURVO PVC Y ACCESORIOS.....	Pág.250
PERFIL CUADRADO PVC.....	Pág.251
PERFIL ESCOCIA HIGIÉNICO.....	Pág.252
ESQUINERO PVC.....	Pág.253
EXPOSITOR PARA PERFILES.....	Pág.254

# MADERA - ACÚSTICO



ROBLE CLARO



ROBLE RÚSTICO





ROBLE AHUMADO



ROBLE NEGRO

## REVESTIMIENTO ACÚSTICO MADERA

### DESCRIPCIÓN / PRODUCT ORDER DATA SHEET

COD.	MOD.			€ cf   m <sup>2</sup>
PACURC060240	Panel acústico 60x240x1,8 roble claro	1 und.   1,44m <sup>2</sup>	86,4m <sup>2</sup>	58,88   40,89
PACURR060240	Panel acústico 60x240x1,8 roble rústico	1 und.   1,44m <sup>2</sup>	86,4m <sup>2</sup>	58,88   40,89
PACURA060240	Panel acústico 60x240x1,8 roble ahumado	1 und.   1,44m <sup>2</sup>	86,4m <sup>2</sup>	58,88   40,89
PACURN060240	Panel acústico 60x240x1,8 roble negro	1 und.   1,44m <sup>2</sup>	86,4m <sup>2</sup>	58,88   40,89
MUESACUC	Caja muestras de los acabados	1 und.	-	10,00
EXPOREV-ACU	Expositor Revestimiento - Acústico ODEM	1 und.	-	80,00*



\*Para pedidos de implantación consultar condiciones con el comercial de la zona



FICHA TÉCNICA



GAMA COMPLETA



VIDEO MANUAL

# MADERA EPS

ROBLE NATURAL



910-201

ROBLE CLARO



910-202

ROBLE RÚSTICO



910-203

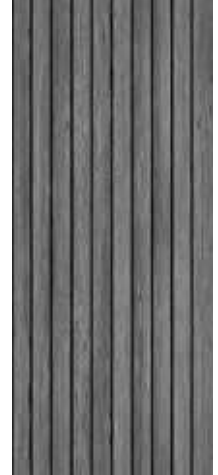

ROBLE GRIS



910-204

## REVESTIMIENTO MADERA EPS

### DESCRIPCIÓN / PRODUCT ORDER DATA SHEET

COD.	MOD.			€ cf   m <sup>2</sup>
910-201	Panel madera EPS 50x120x2,5 roble natural	10und.   6m <sup>2</sup>	90m <sup>2</sup>	296,70   49,45
910-202	Panel madera EPS 50x120x2,5 roble claro	10und.   6m <sup>2</sup>	90m <sup>2</sup>	296,70   49,45
910-203	Panel madera EPS 50x120x2,5 roble rústico	10und.   6m <sup>2</sup>	90m <sup>2</sup>	296,70   49,45
910-204	Panel madera EPS 50x120x2,5 roble gris	10und.   6m <sup>2</sup>	90m <sup>2</sup>	296,70   49,45
EXPOREV-EPS	Expositor Revestimiento - EPS ODEM	1und.	-	80,00*

\*Para pedidos de implantación consultar condiciones con el comercial de la zona



FICHA TÉCNICA



GAMA COMPLETA



VIDEO MANUAL



# HORMIGÓN EPS

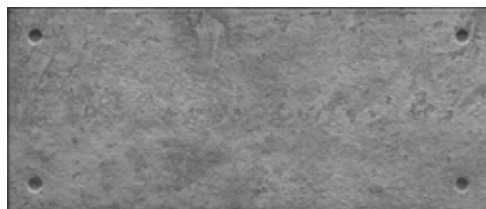

687-201



FICHA TÉCNICA





GAMA  
COMPLETA



VIDEO  
MANUAL

## REVESTIMIENTO HORMIGÓN EPS

DESCRIPCIÓN / PRODUCT ORDER DATA SHEET

COD.	MOD.			€ cf   m <sup>2</sup>
687-201	Panel hormigón EPS 50x120x2	10und.   6m <sup>2</sup>	90m <sup>2</sup>	296,70   49,45
EXPOREV-EPS	Expositor Revestimiento - EPS ODEM	1und.	-	80,00*

\*Para pedidos de implantación consultar condiciones con el comercial de la zona.



# LADRILLO EPS



689-044



689-029



689-023



689-037



FICHA TÉCNICA





GAMA COMPLETA



VIDEO MANUAL

## REVESTIMIENTO LADRILLO EPS

DESCRIPCIÓN / PRODUCT ORDER DATA SHEET

COD.	MOD.			€ cf   m <sup>2</sup>
689-023	Panel ladrillo EPS 50x100x2cm	10und.   5m <sup>2</sup>	75m <sup>2</sup>	185,45   37,09
689-029	Panel ladrillo EPS 50x100x2cm	10und.   5m <sup>2</sup>	75m <sup>2</sup>	185,45   37,09
689-037	Panel ladrillo EPS 50x100x2cm	10und.   5m <sup>2</sup>	75m <sup>2</sup>	185,45   37,09
689-044	Panel ladrillo EPS 50x100x2cm	10und.   5m <sup>2</sup>	75m <sup>2</sup>	185,45   37,09
EXPOREV-EPS	Expositor Revestimiento - EPS ODEM	1und.	-	80,00*

\*Para pedidos de implantación consultar condiciones con el comercial de la zona

# PIEDRA EPS



656-2001



656-2004



656-2008



656-2010



685-201



FICHA TÉCNICA



GAMA  
COMPLETA



VIDEO  
MANUAL

## REVESTIMIENTO PIEDRA EPS

DESCRIPCIÓN / PRODUCT ORDER DATA SHEET

COD.	MOD.			€ cf   m <sup>2</sup>
656-2001	Panel piedra EPS 30x120x2cm	17und.   6,12m <sup>2</sup>	91,8m <sup>2</sup>	226,99   37,09
656-2004	Panel piedra EPS 30x120x2cm	17und.   6,12m <sup>2</sup>	91,8m <sup>2</sup>	226,99   37,09
656-2008	Panel piedra EPS 30x120x2cm	17und.   6,12m <sup>2</sup>	91,8m <sup>2</sup>	226,99   37,09
656-2010	Panel piedra EPS 30x120x2cm	17und.   6,12m <sup>2</sup>	91,8m <sup>2</sup>	226,99   37,09
685-201	Panel piedra EPS 50x120x2cm	10und.   6m <sup>2</sup>	90m <sup>2</sup>	222,54   37,09

EXPOREV-EPS    Expositor Revestimiento - EPS ODEM    1und.    -    80,00\*

\*Para pedidos de implantación consultar condiciones con el comercial de la zona.

# CORNISA LED | RODAPIÉS

Largo: 240 cm | Poliestireno pintable

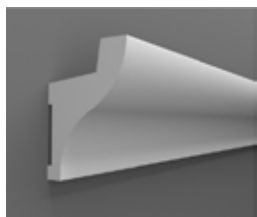
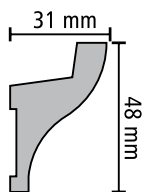

CORNISA D201

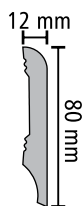

RODAPIÉ D301

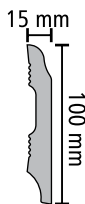

RODAPIÉ D302



RODAPIÉ D311



RODAPIÉ D312





FICHA TÉCNICA



GAMA  
COMPLETA

## CORNISA | RODAPIÉS

### DESCRIPCIÓN / PRODUCT ORDER DATA SHEET

COD.	MOD.			€/ml
D201	Cornisa led poliestireno pintable 4,8x240x3,1	41 und.	1640 pz	3,05
D301	Rodapié poliestireno pintable 8x240x1,2	34 und.	1360 pz	4,04
D302	Rodapié poliestireno pintable 10x240x1,5	22 und.	880 pz	7,05
D311	Rodapié poliestireno pintable 5,7x240x0,5	70 und.	1640 pz	1,98
D312	Rodapié poliestireno pintable 7,8x240x0,5	50 und.	1200 pz	2,27

EXPOREV-MOL Expositor cornisa rodapiés molduras ODEM 1 und. - 80,00\*

\*Para pedidos de implantación consultar condiciones con el comercial de la zona  
Cajas indivisibles



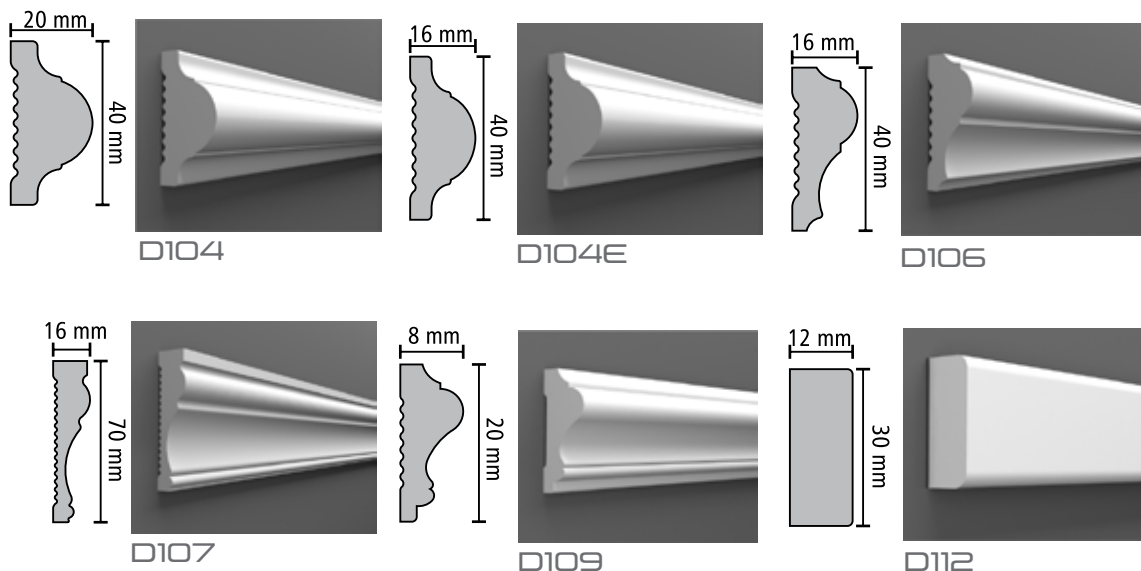

# MOLDURAS PARED

Largo: 240 cm | Poliestireno pintable



## MOLDURAS PARED

### DESCRIPCIÓN / PRODUCT ORDER DATA SHEET

COD.	MOD.			€/ml
D104	Moldura pared poliestireno pintable 4x240x2	50 und.	2000 pz	2,23
D104E	Moldura pared poliestireno pintable 4x240x1,6	60 und.	2400 pz	1,98
D106	Moldura pared poliestireno pintable 4x240x1,6	60 und.	2400 pz	2,27
D107	Moldura pared poliestireno pintable 7x240x1,6	35 und.	1400 pz	4,04
D109	Moldura pared poliestireno pintable 2x240x0,8	130 und.	5200 pz	1,11
D112	Moldura pared poliestireno pintable 3x240x1,2	75 und.	3000 pz	2,07
EXPOREV-MOL	Expositor cornisa rodapiés molduras ODEM	1 und.	-	80,00*

\*Para pedidos de implantación consultar condiciones con el comercial de la zona  
Cajas indivisibles



FICHA TÉCNICA



GAMA  
COMPLETA

# EXPOSITORES REVESTIMIENTO

EXTERIORES

CANALETAS Y  
SUMIDORES DE DUCHA

SUELO Y DRENAJE

TECHOS Y CUBIERTAS

REDES Y AISLAMIENTO

AIREACIÓN

ARMAZONES Y  
PREMARCOS

REVESTIMIENTO  
ACCESORIOS CERÁMICA

ENCOFRADO

ACCESORIOS PARA  
PROFESIONALES



## EXPOSITORES REVESTIMIENTO

DESCRIPCIÓN / PRODUCT ORDER DATA SHEET

COD.	MOD.		€/pz
EXPOREV-ACU	Expositor Revestimiento - Acústico ODEM	1 und.	80,00*
EXPOREV-EPS	Expositor Revestimiento - EPS ODEM	1 und.	80,00*
EXPOREV-MOL	Expositor cornisa rodapiés molduras ODEM	1 und.	80,00*

\*Para pedidos de implantación consultar condiciones con el comercial de la zona

# SEPARADOR NIVELANTE SUPER

## INSTRUCCIONES



Colocar correctamente el nivelante tras la baldosa, y una vez colocada otra baldosa, introducir la cuña.



Apretar la cuña con la mano o con nuestra pinza para nivelar las baldosas antes de que se solidifiquen.



Transcurridas 24 horas, tiempo necesario para el secado del mortero, retirar las cuñas con un golpe seco en dirección de la junta, bien con una maza de goma, con el pie o con la misma tenaza. La base quedará debajo de la baldosa, pero la cuña quedará libre y listo para un nuevo uso.

### CANTIDAD RECOMENDADA POR LA MEDIDA DE BALDAOS

Medidas	# De piezas por m <sup>2</sup>	Medidas	# De piezas por m <sup>2</sup>	Medidas	# De piezas por m <sup>2</sup>
30x60cm	22	50x50cm	16	80x100cm	9
30x90cm	19	50x100cm	12	80x120cm	7
40x40cm	25	50x120cm	10	90x90cm	7
40x60cm	17	60x60cm	11	90x120cm	6
40x80cm	16	60x80cm	10	100x100cm	8
45x45cm	20	60x100cm	10	100x120cm	7
45x60cm	15	60x120cm	8	120x120cm	6
45x80cm	14	80x80cm	9		

# SEPARADOR NIVELANTE SUPER



Simplifica la instalación de azulejos, evitando las diferencias de altura y manteniéndolos alineados hasta que el mortero se asiente.

Las pinzas son indispensables para la colocación de baldosas con este sistema de nivelación.

**Material:**  
**Nivelante:** PE-HD / PP  
**Cuña:** PE-HD  
**DLIV-PI:** Nylon  
**DLIV-PI01:** Aero - PP.



FICHA TÉCNICA  
NIVELANTE



FICHA TÉCNICA  
PINZAS

## SEPARADOR NIVELANTE SUPER

### DESCRIPCIÓN / PRODUCT ORDER DATA SHEET

COD.	MOD.		#			€/Bolsa
DLIV-C01H	Cuña	●	250	1000	42 cajas	20,91
DLIV-T005B	Nivelante 0,5mm	●	250	2500	42 cajas	11,22
DLIV-T01B	Nivelante 1mm	●	250	2500	42 cajas	11,22
DLIV-T015B	Nivelante 1,5mm	●	250	2500	42 cajas	11,22
DLIV-T02B	Nivelante 2mm	●	250	2500	42 cajas	11,73
DLIV-T03B	Nivelante 3mm	●	250	2500	42 cajas	11,73
DLIV-PI	Pinza de plástico	●	--	24	--	9,52
DLIV-PI01	Pinza de acero	●	--	24	--	20,88

### FICHA TÉCNICA DEL PRODUCTO / TECHNICAL SHEET

MOD.	L*	S*	I*
Cuña	91,3	19	21,9
Nivelante 0,5mm	39	21	0,5
Nivelante 1mm	39	21	1
Nivelante 1,5mm	42	21	1,5
Nivelante 2mm	39	21	2
Nivelante 3mm	39	21	3
Pinza de plástico	27,5	15	--
Pinza de acero	23	16,5	--

\*MEDIDA EN MILÍMETROS

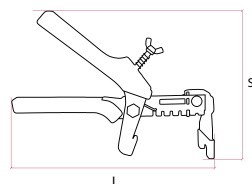
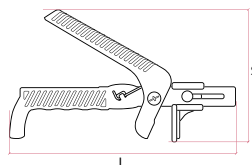
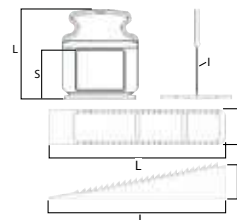

# DISTANCIADOR NIVELANTE ODEM



Distanciador nivelador

Instalar baldosas mediante un sistema de nivelación conlleva ventajas significativas a largo plazo, debido a que no existirán desniveles. Entre los beneficios más destacados podemos encontrar:

- Limpieza fácil
- Menos probabilidades de retención y/o filtración de agua
- 0 tropiezos
- Mejoran la estética de la baldosa y alargan su vida útil



FICHA TÉCNICA

## DISTANCIADOR NIVELANTE ODEM

### DESCRIPCIÓN / PRODUCT ORDER DATA SHEET

COD.	MOD.		Grosor Baldosa	#		€/Bolsa
GSN05	Distanciador nivelante 0,50mm		03-12h	100pz	3000	5,12
GSN10	Distanciador nivelante 1,00mm		03-12h	100pz	3000	5,12
GSN15	Distanciador nivelante 1,50mm		03-12h	100pz	3000	5,12
GSN20	Distanciador nivelante 2,00mm		03-12h	100pz	3000	5,12
GSN30	Distanciador nivelante 3,00mm		03-12h	100pz	3000	5,35
GSN40	Distanciador nivelante 4,00mm		03-12h	100pz	3000	7,06
GSN50	Distanciador nivelante 5,00mm		03-12h	100pz	3000	7,95
GSNC	Cuña		--	100pz	2000	7,50

# KIT NIVELANTE



FICHA TÉCNICA

## KIT NIVELANTE

DESCRIPCIÓN / PRODUCT ORDER DATA SHEET

COD.	MOD.	€/Bolsa
DLIV01-Kit	Kit nivelante 1mm (cubo+250nivelantes+250cuñas+1pinza)	66,50
DLIV02-Kit	Kit nivelante 2mm (cubo+250nivelantes+250cuñas+1pinza)	66,50
DLIV03-Kit	Kit nivelante 3mm (cubo+250nivelantes+250cuñas+1pinza)	66,50
DLIV04-Kit	Kit nivelante 0,5mm (cubo+250nivelantes+250cuñas+1pinza)	66,50
DLIV05-Kit	Kit nivelante 1,5mm (cubo+250nivelantes+250cuñas+1pinza)	66,50

EXTERIORES

CANALETAS Y  
SUMIDEROS DE DUCHA

SUELO Y DRENAJE

TECHOS Y CUBIERTAS

REDES Y AISLAMIENTO

AIREACIÓN

ARMAZONES Y  
PREMARCOS

REVESTIMIENTO  
ACCESORIOS CERÁMICA

ENCOFRADO

ACCESORIOS PARA  
PROFESIONALES

# DISTANCIADOR NIVELANTE ROSCA



2MM



1MM

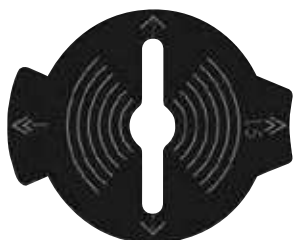

GSPB



GSPC

Sistema de tan solo 2 piezas, distanciador nivelante y la rosca. Garantiza la perfecta instalación de las piezas cerámicas, con nivelación y espaciamiento garantizados entre piezas. Aumenta la productividad de la instalación y asegura que las juntas sean siempre iguales.

Las roscas son reutilizables tras romper el distanciador nivelante después del secado de mortero.



FICHA TÉCNICA

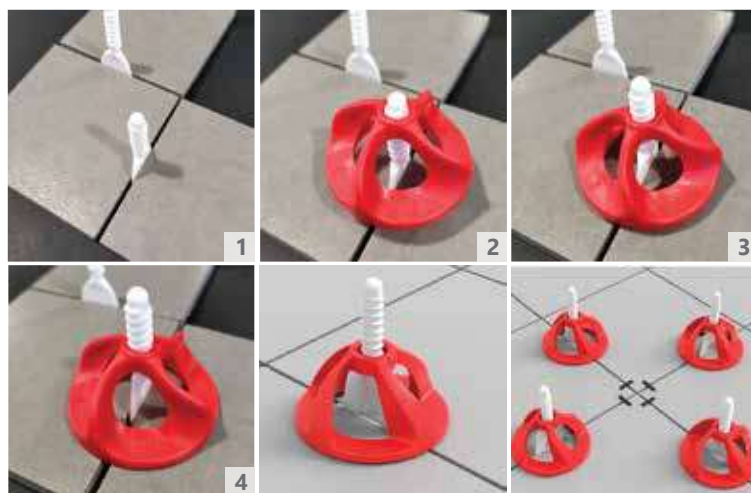

## DISTANCIADOR NIVELANTE ROSCA

### DESCRIPCIÓN / PRODUCT ORDER DATA SHEET

COD.	MOD.		Medidas	#		€/Bolsa
GSP10	Distanciador 2-18mm		1mm	100pz	4000 pz	6,55
GSP20	Distanciador 2-18mm		2mm	100pz	4000 pz	6,55
GSPC	Rosca		--	100pz	1600 pz	13,10
GSPB	Base de protección para sistema de rosca		--	100pz	5000 pz	6,55

# CRUCETAS PARA AZULEJOS

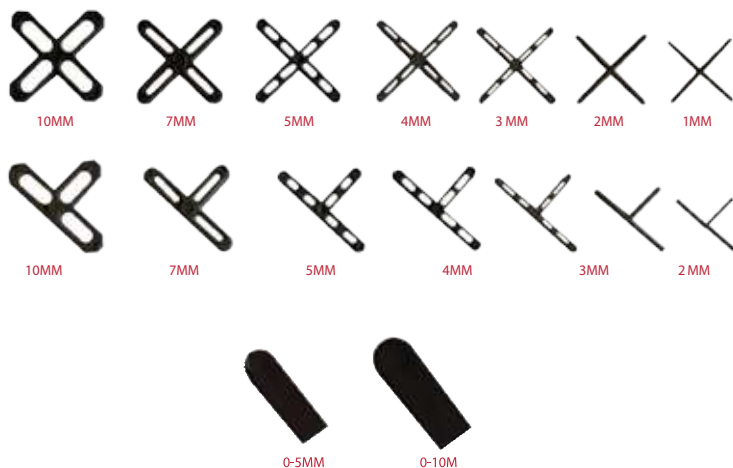

Las crucetas forman una gama realmente indispensable para la obtención de unos acabados perfectos en cualquier trabajo de instalación de baldosa cerámica.

Crucetas para el alicatado de gran resistencia y precisión. Nuestra gama abarca desde 1 hasta 10 mm. La cruceta está fabricada en un material de gran resistencia, además está reforzada y preparada para aguantar losas pesadas.

Material:  
PE-HD



FICHA TÉCNICA

## CRUCETAS PARA AZULEJOS

### DESCRIPCIÓN / PRODUCT ORDER DATA SHEET

COD.	MOD.	#		€/Bolsa
<b>CRUCETAS EN FORMA DE "X"</b>				
DC01-02OD	X 1mm	200und	100 bolsas	1,29
DC02-02OD	X 2mm	200und	100 bolsas	1,30
DC03-02OD	X 3mm	200und	85 bolsas	1,40
DC04-02OD	X 4mm	200und	80 bolsas	1,47
DC05-02OD	X 5mm	200und	75 bolsas	1,58
DC07-02OD	X 7mm	200und	55 bolsas	2,28
DC10-40	X 10mm	200und	25 bolsas	4,56

### CRUCETAS EN FORMA DE "T"

DT02-02	T 2mm	250und	120 bolsas	2,06
DT03-02	T 3mm	250und	100 bolsas	2,24
DT04-02	T 4mm	250und	88 bolsas	2,37
DT05-02	T 5mm	250und	80 bolsas	2,54
DT07-02	T 7mm	250und	55 bolsas	3,67
DT10-02	T 10mm	250und	28 bolsas	5,94
DC00-04	Cuña 0-5mm	500und	40 bolsas	5,30
DC00-07	Cuña 0-10mm	500und	16 bolsas	7,55

### FICHA TÉCNICA DEL PRODUCTO / TECHNICAL SHEET

MOD.	L*	S*	MOD.	L*	S*	I*
X 1mm	39	1	T 2mm	33	2	15
X 2mm	33	2	T 3mm	33	3	15
X 3mm	33	3	T 4mm	34	4	15
X 4mm	34	4	T 5mm	35	5	15
X 5mm	35	5	T 7mm	36	7	15
X 7mm	36	7	T 10mm	40	10	14
X 10mm	40	10	Cuña 0-5mm	24	5	8
			Cuña 0-10mm	30	10	9

\*MEDIDA EN MILÍMETROS

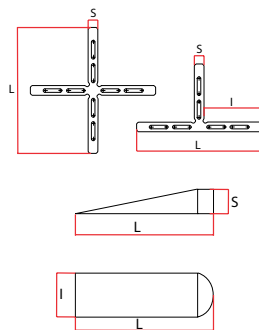

# GUARDACANTO CURVO ALUMINIO



Guardacanto aluminio curvo anodizado mate o brillo decora y facilita la instalación del azulejo. Es un protector de las esquinas exteriores de las cubiertas de azulejos.

**Material:** Aluminio



FICHA TÉCNICA



## GUARDACANTO CURVO ALUMINIO

### DESCRIPCIÓN / PRODUCT ORDER DATA SHEET

COD.	MOD.	↔	■	📏	📦	€/Tira
PRALL10-02CL	Guardacanto	2,5m	Satinado	750 gr.	62,5m	5,01
PRALL10-03CL	Guardacanto	2,5m	Brillo	750 gr.	62,5m	5,01
PRALL12-02CL	Guardacanto	2,5m	Satinado	750 gr.	62,5m	5,01
PRALL12-03CL	Guardacanto	2,5m	Brillo	750 gr.	62,5m	5,01

### DESCRIPCIÓN / PRODUCT ORDER DATA SHEET

MOD.	A*	H*	H1*	Espesor
10mm - Tipo C	24	10	11,8	0,9mm
12mm - Tipo C	24	12	13,8	0,9mm

\*MEDIDA EN MILÍMETROS

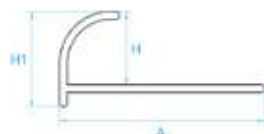

# PERFIL CUADRADO ALUMINIO

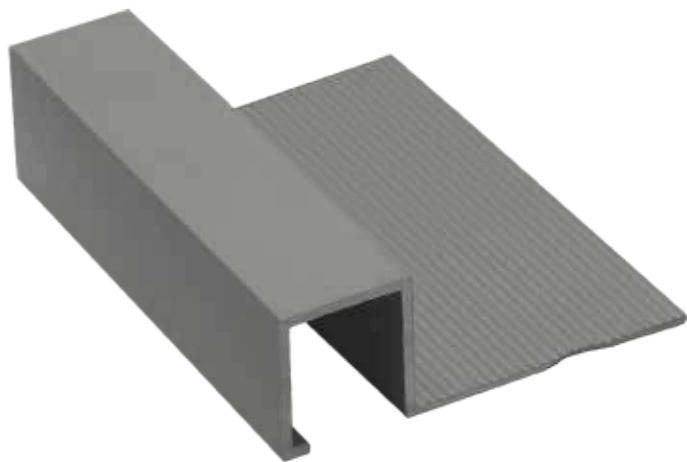

Este perfil en forma cuadrada proporciona un acabado elegante y protege las esquinas de los azulejos. También se usa como elemento de separación entre el azulejos. Este modelo se caracteriza por su espesor reducido.

Material: Aluminio



FICHA TÉCNICA

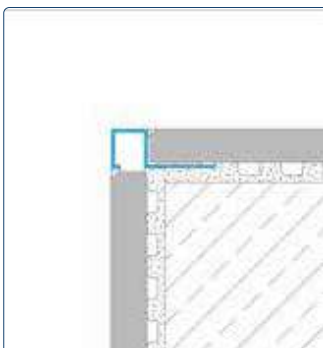

## PERFIL CUADRADO ALUMINIO

### DESCRIPCIÓN / PRODUCT ORDER DATA SHEET

COD.	MOD.	↔	■	📦	📦	€/Tira
PRRET10-01	10mm	2,5m	Brillo	750 gr.	62,5m	5,56
PRRET10-02	10mm	2,5m	Satinado	750 gr.	62,5m	5,56
PRRET12-03	12mm	2,5m	Brillo	750 gr.	62,5m	5,56
PRRET12-04	12mm	2,5m	Satinado	750 gr.	62,5m	5,56

### DESCRIPCIÓN / PRODUCT ORDER DATA SHEET

MOD.	A*	B*	H*	H1*	Espesor
10mm	29	10	10	10,9	0,9mm
12mm	31	12	12	12,9	0,9mm

\*MEDIDA EN MILÍMETROS

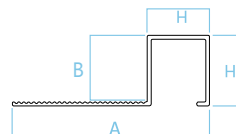

EXTERIORES

CANALETAS Y SUMIDERO DE DUCHA

SUELO Y DRENAJE

TECHOS Y CUBIERTAS

REDES Y AISLAMIENTO

AIREACIÓN

ARMAZONES Y PREMARCOS

REVESTIMIENTO ACCESORIOS CERÁMICA

ENCOFRADO

ACCESORIOS PARA PROFESIONALES

# PERFIL PELDAÑO ALUMINIO JUNTA DILATACIÓN ALUMINIO



Son perfiles pensados para realizar y proteger en fase de puesta de peldaños de cerámica, mármol y piedra. Gracias a la sección redondeada, otorgan elegancia y refinamiento a los ángulos de los peldaños. Poseen una función estética pero también de protección de los ángulos.

**Material:** Aluminio



FICHA TÉCNICA

## PERFIL PELDAÑOS ALUMINIO

### DESCRIPCIÓN / PRODUCT ORDER DATA SHEET

COD.	MOD.	↔	■	📦	€/Tira
PRGR13-02	13mm	2,5m	Satinado	62,5m	17,28

### DESCRIPCIÓN / PRODUCT ORDER DATA SHEET

MOD.	A*	B*	C*	D*	H*	H1*
13mm	27	18	20	0,8	12,2	21

\*MEDIDA EN MILÍMETROS

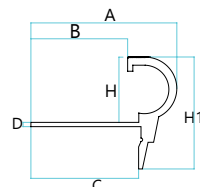

Es una junta de dilatación de aluminio dotada de un inserto de resina vinílica elástica en color transparente o gris. La especial estructura de la junta permite proteger el ángulo del azulejo y al mismo tiempo soportar una cantidad elevada de tráfico. La resistencia y la capacidad de atenuación de los golpes hacen que esta junta de dilatación sea perfecta para introducirse en ambientes de trabajo e industriales. Las aletas perforadas aseguran una sujeción perfecta entre el bloque anteriormente dividido, el perfil y los azulejos.

**Material:**

Aluminio - PVC elástico



FICHA TÉCNICA

## JUNTA DILATACIÓN ALUMINIO

### DESCRIPCIÓN / PRODUCT ORDER DATA SHEET

COD.	MOD.	↔	⊙	Silicona	■	📦	€/Tira
GIUNTOALL10-01	10mm	2m	●	○	Satinado	16m	28,60
GIUNTOALL10-02	10mm	2m	●	●	Satinado	16m	28,60
GIUNTOALL12-01	12mm	2m	●	○	Satinado	16m	30,02
GIUNTOALL12-02	12mm	2m	●	●	Satinado	16m	30,02

### DESCRIPCIÓN / PRODUCT ORDER DATA SHEET

MOD.	A*	H*	H1*	S*
10mm	46,4	10,5	11,3	10,8
12mm	46,4	12,3	13,1	10,8

\*MEDIDA EN MILÍMETROS

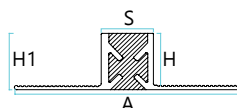

# PERFIL "T" ALUMINIO

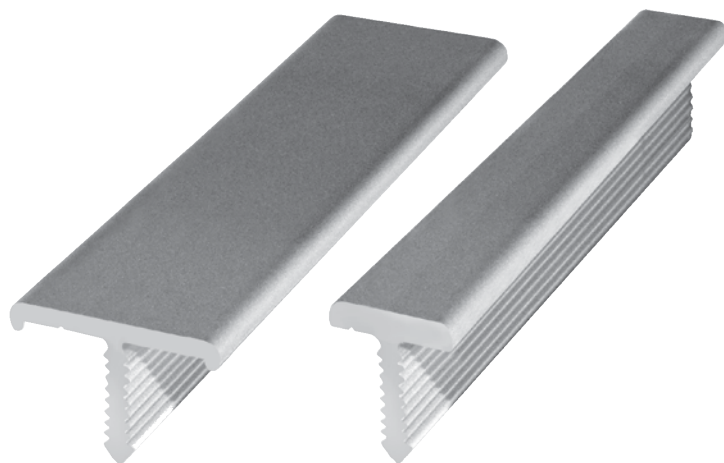

Es la línea de perfiles dedicados a la separación, protección y decoración de pavimentos de igual nivel de diferentes tipos de materiales como cerámica, mármol, granito o parquet. Esta línea de perfiles para pavimentos al mismo nivel es adecuada también para cubrir imperfecciones debidas al corte y a la puesta de materiales diferentes. Es perfecto para ocuparse de leves desniveles debidos a la unión de pavimentos con materiales diferentes. El perfil en T crea una sujeción perfecta con sellantes o adhesivos.

Material: Aluminio



FICHA TÉCNICA

## PERFIL "T" ALUMINIO

### DESCRIPCIÓN / PRODUCT ORDER DATA SHEET

COD.	MOD.	↔	■	📦	€/Tira
PRT10-01	Plata 10mm	2,5m	Brillo	62,5m	9,66
PRT10-02	Plata 10mm	2,5m	Satinado	62,5m	8,71
PRT20-01	Plata 20mm	2,5m	Brillo	62,5m	11,44
PRT20-02	Plata 20mm	2,5m	Satinado	62,5m	10,64

### DESCRIPCIÓN / PRODUCT ORDER DATA SHEET

MOD.	A*	B*	C*	H*	H1*
10mm	10,9	2	1,7	8,9	10,9
20mm	19,4	1,9	1,7	8,9	10,9

\*MEDIDA EN MILÍMETROS

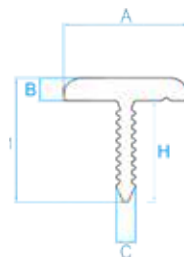

# PERFIL TERMINAL ALUMINIO



Perfiles para el cierre, el acabado, la protección y la decoración de pavimentos de cerámica, mármol, granito o parquet y para la separación de pavimentos de materiales diferentes.

**Materiales:**  
Aluminio



FICHA TÉCNICA

## PERFIL TERMINAL ALUMINIO

### DESCRIPCIÓN / PRODUCT ORDER DATA SHEET

COD.	MOD.	↔	■	📦	📦	€/Tira
GIUNTODELIM1001	Perfil Terminal 10mm	2,5m	Brillo	750 gr.	62,5m	8,85
GIUNTODELIM1002	Perfil Terminal 10mm	2,5m	Satinado	750 gr.	62,5m	7,56
GIUNTODELIM1201	Perfil Terminal 12mm	2,5m	Brillo	750 gr.	62,5m	9,27
GIUNTODELIM1202	Perfil Terminal 12mm	2,5m	Satinado	750 gr.	62,5m	8,13

### DESCRIPCIÓN / PRODUCT ORDER DATA SHEET

MOD.	A*	H*	H1*	Espesor
10mm	21,6	10,2	11,1	0,9mm
12mm	21,6	12,2	13,1	0,9mm

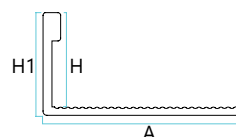

\*MEDIDA EN MILÍMETROS

# PERFIL RAMPA TRANSICIÓN

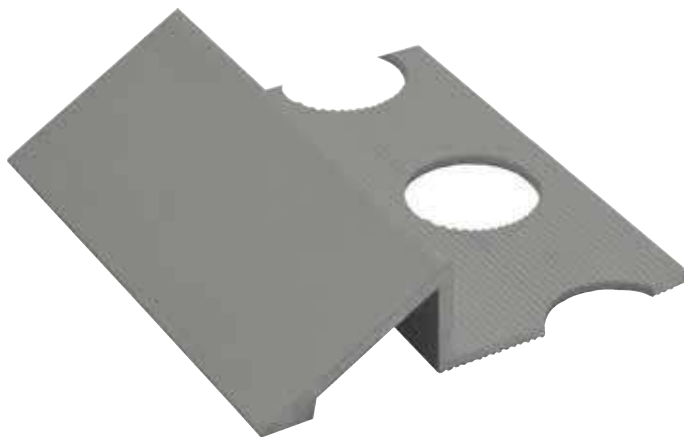

Es un perfil para unir pavimentos de diferentes espesores, que se debe aplicar durante la fase de puesta. La solidez particular del perfil permite soportar altas cargas.

**Material:**  
Aluminio



FICHA TÉCNICA

## PERFIL RAMPA TRANSICIÓN ALUMINIO

### DESCRIPCIÓN / PRODUCT ORDER DATA SHEET

COD.	MOD.	↔	■	📦	📄	€/Tira
PRTERMRAMPA101	Perfil Rampa Plata 10mm	2,5m	Satinado	750 gr.	50m	16,46
PRTERMRAMPA121	Perfil Rampa Plata 12mm	2,5m	Satinado	750 gr	50m	17,31

### DESCRIPCIÓN / PRODUCT ORDER DATA SHEET

MOD.	A*	B*	H*	H1*	Espesor
10mm	41,9	21,2	10	11,3	0,9mm
12mm	41,9	22,4	12	13,3	0,9mm

\*MEDIDA EN MILÍMETROS

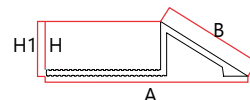

# ESQUINERO ALUMINIO

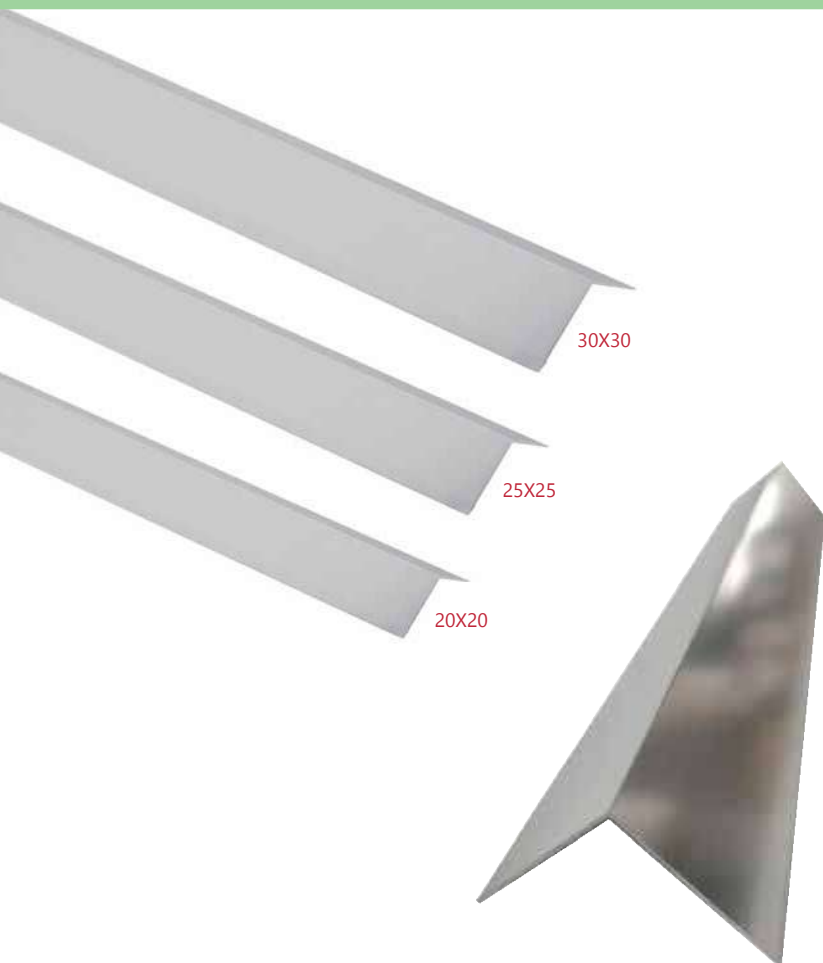

Perfiles para la protección de los ángulos externos de los revestimientos, que se debe aplicar en los revestimientos ya puestos. Disponibles en aluminio satinado y brillo y en ángulo recto. La calidad del producto garantiza la resistencia y la facilidad de aplicación.

**Material:**  
Aluminio



FICHA TÉCNICA

## ESQUINERO ALUMINIO

### DESCRIPCIÓN / PRODUCT ORDER DATA SHEET

COD.	MOD.	↔	■	🛒	📦	€/Tira
PALL20X20-01	Esquinero aluminio 20mm	2,7m	Brillo	810 gr.	67,5m	11,35
PALL20X20-02	Esquinero aluminio 20mm	2,7m	Satinado	810 gr.	67,5m	10,01
PALL25X25-01	Esquinero aluminio 25mm	2,7m	Brillo	810 gr.	67,5m	13,77
PALL25X25-02	Esquinero aluminio 25mm	2,7m	Satinado	810 gr.	67,5m	11,94
PALL30X30-01	Esquinero aluminio 30mm	2,7m	Brillo	810 gr.	67,5m	18,39
PALL30X30-02	Esquinero aluminio 30mm	2,7m	Satinado	810 gr.	67,5m	18,92

### FICHA TÉCNICA DEL PRODUCTO / TECHNICAL SHEET

MOD.	A*	B*	H*	Espesor
Esquinero 20mm	20	27	14	0,9mm
Esquinero 25mm	25	33	19	0,9mm
Esquinero 30mm	30	41	23	0,9mm

\*MEDIDA EN MILÍMETROS

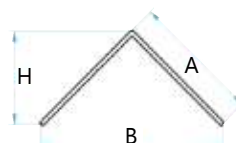

# RODAPIÉ ALUMINIO



Un zócalo de aluminio que se distingue por su forma suave y elegante gracias a la aleta inferior saliente, y por la parte superior ligeramente redondeada. El diseño lo hace adecuado para acoger cables eléctricos de servicio ocultándolo al tiempo que los protege. El práctico sistema por encastre en soportes de aluminio, que se debe fijar en la pared con tornillos y tacos, permite sacar el zócalo fácilmente en caso de mantenimiento o sustitución de los cables.

**Material:**  
Aluminio



FICHA TÉCNICA

## RODAPIÉ ALUMINIO

### DESCRIPCIÓN / PRODUCT ORDER DATA SHEET

COD.	MOD.	↔	■	📦	€/Tira
BATSCOALU-01	Rodapie de aluminio 60mm	2m	Satinado	40m	21,18
BATSCOALU-01A	Rodapie de aluminio 60mm	2m	Brillo	40m	25,28
BATSCOALU-02	Rodapie de aluminio 80mm	2m	Satinado	40m	27,11
BATSCOALU-02A	Rodapie de aluminio 80mm	2m	Brillo	40m	32,30
BATSCOALU-03	Rodapie de aluminio 100mm	2m	Satinado	40m	32,90
BATSCOALU-03A	Rodapie de aluminio 100mm	2m	Brillo	40m	39,38

### FICHA TÉCNICA DEL PRODUCTO / TECHNICAL SHEET

MOD.	A*	B*	C*	D*
60mm	60	46,5	15	1,4
80mm	80	66,5	15	1,4
100mm	100	86,5	15	1,4

\*MEDIDA EN MILÍMETROS



EXTERIORES

CANALETAS Y  
SUMIDEROS DE DUCHA

SUELO Y DRENAJE

TECHOS Y CUBIERTAS

REDES Y AISLAMIENTO

AIREACIÓN

ARMAZONES Y  
PREMARCOS

REVESTIMIENTO  
ACCESORIOS CERÁMICA

ENCOFRADO

ACCESORIOS PARA  
PROFESIONALES

# GOTERÓN ALUMINIO NOR | TOP

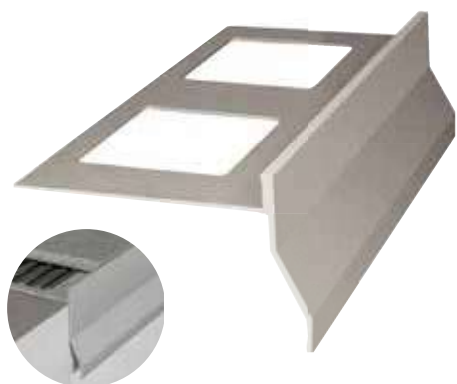

Angular exterior



Angular interior

Perfiles perimetrales para la protección y el acabado de los bordes externos de terrazas y balcones. La especial sección en voladizo asegura una correcta salida de agua de la superficie con azulejos, y evita el contacto con los bordes externos.

**Materiales:**

Aluminio



FICHA TÉCNICA

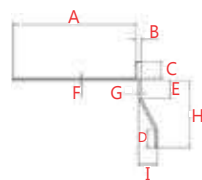

## GOTERÓN NOR ALUMINIO

### DESCRIPCIÓN / PRODUCT ORDER DATA SHEET

COD.	MOD.				€/Pz
PRBT55-01	55MM NOR	●	2,7m	27m	54,72
PRBT55-01ANG	Angular Nor Exterior	●		8pz	36,62
PRBT55-02ANG	Angular Nor Interior	●		8pz	36,62

### FICHA TÉCNICA DEL PRODUCTO / TECHNICAL SHEET

MOD.	A*	B*	C*	D*	E*	G*	F*	H*	I*
Goterón 55mm	77,7	3,3	12,2	11	11	1,5	1,2	42,3	12

\*MEDIDA EN MILÍMETROS

Perfiles de aluminio perimetrales para la protección y el acabado de los bordes externos de terrazas y balcones. El perfil está formado una parte a la vista vertical que facilita la salida de agua de lluvia de la superficie de azulejos y preserva el borde del pavimento, y por una parte en voladizo dotada de agujeros en forma de ranura que permiten una ulterior descarga del agua filtrada debajo del azulejo.

**Materiales:**

Aluminio



FICHA TÉCNICA

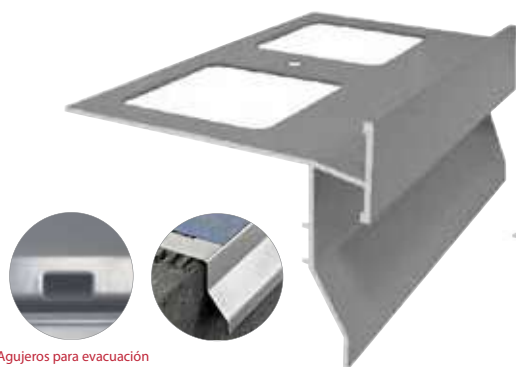
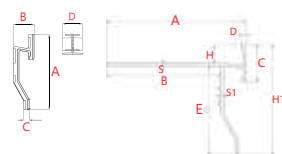

Agujeros para evacuación de agua debajo del azulejo



Angular exterior



Angular interior



Junta

## GOTERÓN TOP ALUMINIO

### DESCRIPCIÓN / PRODUCT ORDER DATA SHEET

COD.	MOD.				€/Pz	
PRBT75-01.	75MM TOP	●	2,7m	--	27m	76,75
PRBT75-01ANG	Angular Top Exterior	●	--	--	6pz	42,69
PRBT75-02ANG	Angular Top Interior	●	--	--	6pz	42,69
PRBT75-01GIU	Junta TOP		--	10pz	--	5,70

### FICHA TÉCNICA DEL PRODUCTO / TECHNICAL SHEET

MOD.	A*	B*	C*	D*	E*	S*	S1*	H*	H1*
Goterón 75mm	95	78,3	25	2,7	60,5	1,4	1,6	12,4	74,3
Junta TOP	75	20	5	20	--	--	--	--	--

\*MEDIDA EN MILÍMETROS

# PERFIL JOLLY CUADRADO INOX

EXTERIORES

CANALETAS Y  
SUMIDEROS DE DUCHA

SUELO Y DRENAJE

TECHOS Y CUBIERTAS

REDES Y AISLAMIENTO

AIREACIÓN

ARMAZONES Y  
PREMARCOS

REVESTIMIENTO  
ACCESORIOS CERÁMICA

ENCOFRADO

ACCESORIOS PARA  
PROFESIONALES



Perfil para ángulos externos de acero pensado para cerrar y proteger los ángulos de los revestimientos de cerámica. La forma cuadrada delinea la puesta evitando que entre un azulejo. Además, puede usarse también como perfil de acabado de peldaños, superficies de trabajo y plataformas.

**Material:**

Acero Inoxidable AISI304



FICHA TÉCNICA



## PERFIL JOLLY CUADRADO INOX

### DESCRIPCIÓN / PRODUCT ORDER DATA SHEET

COD.	MOD.	↔	☼	📦	€/Tira
PRACC10-01A26	Perfil Jolly Cuadrado 10,5mm	2,6m	Satinado	52m	17,81
PRACC10-02A26	Perfil Jolly Cuadrado 10,5mm	2,6m	Brillo	52m	17,81
PRACC12-01A26	Perfil Jolly Cuadrado 12,5mm	2,6m	Brillo	52m	18,70
PRACC12-02A26	Perfil Jolly Cuadrado 12,5mm	2,6m	Satinado	52m	18,70

### FICHA TÉCNICA DEL PRODUCTO / TECHNICAL SHEET

MOD.	A*	H*	H1*
10mm	26	10	11
12mm	30	12,5	13,5

\*MEDIDA EN MILÍMETROS

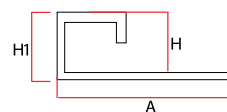

# PERFIL JOLLY CURVO INOX



Perfil realizado para cerrar y proteger los ángulos externos de revestimientos de cerámica, pavimentos, peldaños y plataformas. La característica forma redondeada que los distingue hace que los perfiles sean ideales como acabado simétrico pero también para la prevención de accidentes del ángulo del revestimiento. Perfil se adaptan perfectamente a cualquier estilo de decoración.

#### Materiales:

Acero Inoxidable AISI304



FICHA TÉCNICA



## PERFIL JOLLY CURVO INOX

### DESCRIPCIÓN / PRODUCT ORDER DATA SHEET

COD.	MOD.	↔	🌀	📦	€/Tira
PRACC10-0126	Perfil Jolly Curvo Inox 10,5mm	2,6m	Satinado	78m	15,00
PRACC10-0226	Perfil Jolly Curvo Inox 10,5mm	2,6m	Brillo	78m	15,00
PRACC12-0126	Perfil Jolly Curvo Inox 12,5mm	2,6m	Satinado	65m	15,27
PRACC12-0226	Perfil Jolly Curvo Inox 12,5mm	2,6m	Brillo	65m	15,27

### FICHA TÉCNICA DEL PRODUCTO / TECHNICAL SHEET

MOD.	A*	H*	H1*
10mm	30	10	11
12mm	35	12,5	13,5

\*MEDIDA EN MILÍMETROS

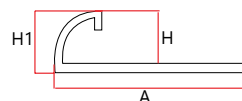

# PERFIL TERMINAL INOX

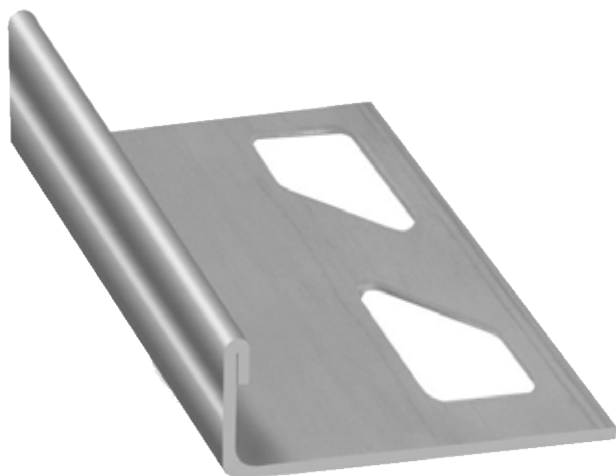

Es una línea de perfiles para el cierre, el acabado, la decoración y la protección de pavimentos de cerámica, mármol, granito o parquet y para la separación de pavimentos de materiales diferentes. El perfil de acero es ideal para el acabado y la protección de los ángulos de peldaños, plataformas y superficies de trabajo, pero también como perfil perimetral para contener las alfombrillas.

**Material:**  
Acero inoxidable AISI304



FICHA TÉCNICA



## PERFIL TERMINAL INOX

### DESCRIPCIÓN / PRODUCT ORDER DATA SHEET

COD.	MOD.	↔	■	📦	€/Tira
TERMINALE10-01	10 mm	2,5m	Satinado	50m	17,92
TERMINALE10-02	10 mm	2,5m	Brillo	50m	17,28
TERMINALE12-01	12,5 mm	2,5m	Satinado	50m	17,92
TERMINALE12-02	12,5 mm	2,5m	Brillo	50m	17,28

### DESCRIPCIÓN / PRODUCT ORDER DATA SHEET

MOD.	A*	H*	H1*
10mm	32	10	11
12,5mm	30	12,5	13,5

\*MEDIDA EN MILÍMETROS

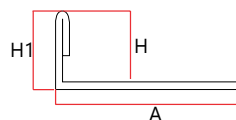

EXTERIORES

CANALETAS Y  
SUMIDORES DE DUCHA

SUELO Y DRENAJE

TECHOS Y CUBIERTAS

REDES Y AISLAMIENTO

AIREACIÓN

ARMAZONES Y  
PREMARCOS

REVESTIMIENTO  
ACCESORIOS CERÁMICA

ENCOFRADO

ACCESORIOS PARA  
PROFESIONALES

# PERFIL JOLLY CURVO PVC

CAPJOLLY08-01

CAPJOLLY10-01

CAPJOLLY06-01



Perfil realizado para cerrar y proteger los ángulos externos de revestimientos de cerámica, pavimentos, peldaños y plataformas. La característica forma redondeada que los distingue hace que los perfiles sean ideales como acabado simétrico pero también para la prevención de accidentes del ángulo del revestimiento. Perfiles se adaptan perfectamente a cualquier estilo de decoración. Disponible en varias medias y colores.

Material:

Perfil: PVC

Terminal: Polietileno



FICHA TÉCNICA

## PERFIL JOLLY CURVO PVC

### DESCRIPCIÓN / PRODUCT ORDER DATA SHEET

COD.	MOD.				€/Tira-pz
PR08-01	8mm		2,6m	208m	1,91
PR10-01	10mm		2,6m	260m	2,32
PR12-01	12mm		2,6m	260m	2,51
PR08-07	8mm		2,6m	156m	1,57
PR10-09	10mm		2,6m	260m	2,41
CAPJOLLY08-01	8mm		--	100pz	0,16
CAPJOLLY10-01	10mm		--	100pz	0,21
CAPJOLLY12-01	12mm		--	100pz	0,26

### FICHA TÉCNICA DEL PRODUCTO / TECHNICAL SHEET

MOD.	A*	H*	H1*
8mm	26,8	8,5	9,5
10mm	26,8	10,5	11,5
12mm	28	12,5	13,7

\*MEDIDA EN MILÍMETROS

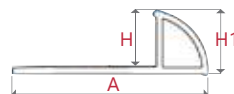

# PERFIL CUADRADO PVC

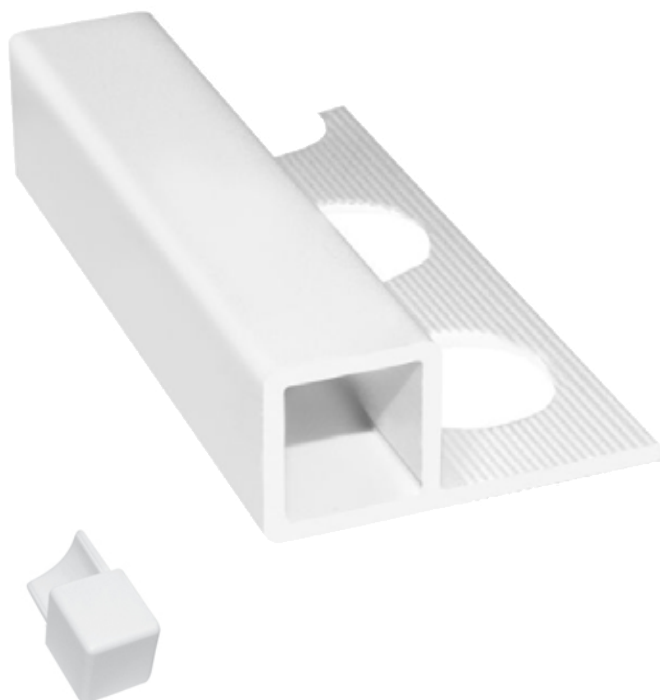

CAPJOLLY10-01A

Perfiles para ángulos externos de PVC, pensados para cerrar y proteger los ángulos de los revestimientos de cerámica. La forma cuadrada delinea la puesta evitando que entre un azulejo. Fortalece el borde de las baldosas y así previene roturas.

**Material :**  
**Cápsula :** Polietileno neutro.  
**Perfil :** PVC



FICHA TÉCNICA

## PERFIL CUADRADO PVC

### DESCRIPCIÓN / PRODUCT ORDER DATA SHEET

COD.	MOD.					€/Tira-pz
PR10-01A	10mm	Blanco	2,6m	156m	10920m	2,85
CAPJOLLY10-01A	10mm	Blanco	--	100pz	--	0,21

### FICHA TÉCNICA DEL PRODUCTO / TECHNICAL SHEET

MOD.	A*	H*	H1*
10mm	26	10	11,6

\*MEDIDA EN MILÍMETROS

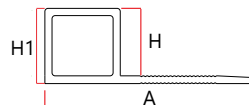

EXTERIORES

CANALETAS Y SUMIDORES DE DUCHA

SUELO Y DRENAJE

TECHOS Y CUBIERTAS

REDES Y AISLAMIENTO

AIREACIÓN

ARMAZONES Y PREMARCOS

REVESTIMIENTO ACCESORIOS CERÁMICA

ENCOFRADO

ACCESORIOS PARA PROFESIONALES

# PERFIL ESCOCIA HIGIÉNICO



Perfiles técnicos de PVC, perfectos para conectar entre ellos revestimientos de cerámica y sanitarios, o revestimientos y superficies de trabajo. Además de evitar la utilización de la silicona para el sellado, estos productos combinan a la perfección el gusto estético con elevados niveles de higiene gracias a la forma característica que permite una limpieza eficiente. Fácil de instalar y tiene una excelente resistencia a agentes atmosféricos o arañazos. Es una solución ideal para duchas, bañeras o lavabos. La conexión higiénica Magnum es adecuada para su uso en establecimientos comerciales.

**Material:**

PVC



FICHA TÉCNICA

## PERFIL ESCOCIA HIGIÉNICO

### DESCRIPCIÓN / PRODUCT ORDER DATA SHEET

COD.	MOD.	↔	⊙	📦	€/Tira
RAC.IGIENICO4	Blando	rollo 5m	○	300m	9,38
RAC.IGIENICO3	Magnum	tira 2m	○	20m	11,72
RAC.IGIENICO	Rígido con laterales blandos	tira 2,5m	○	125m	4,51
RAC.IGIENICO-01	Rígido	tira 2,5m	○	100m	7,19
RAIGE-INT-01	Conexión interna para perfil rígido		○	100 pz	43,77
RAIGE-EST-01	Conexión externa para perfil rígido		○	100 pz	43,77
RAIGE-TAP-01	Terminal para perfil rígido		○	100 pz	43,77
RAIGE-INT	Conexión interna para perfil laterales blandos		○	100 pz	43,77
RAIGE-EST	Conexión externa para perfil laterales blandos		○	100 pz	43,77
RAIGE-TAP	Terminal para perfil laterales blandos		○	100 pz	43,77

### FICHA TÉCNICA DEL PRODUCTO / TECHNICAL SHEET

MOD.	A*	B*	C*	E*	H*
RAC.IGINEICO4	19	--	3	--	6
RAC.IGINEICO3	65	31,6	10,5	9,6	26
RAC.IGIENICO	29	--	7	--	10
RAC.IGINEICO-01	30	14	6,4	--	11

\*MEDIDA EN MILIMETROS

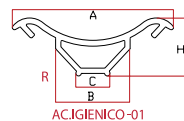

RAC.IGIENICO-01

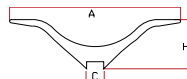

RAC.IGIENICO4

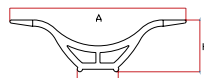

RAC.IGIENICO

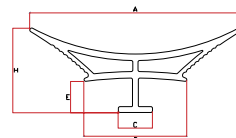

RAC.IGINEICO3

# ESQUINERO PVC



PA22X22-01  
ESQUINERO 22X22 MM



PAP26-04  
ESQUINERO  
ORNAMENTAL BLANCO



PAP26-07  
ESQUINERO  
ORNAMENTAL NUEZ



PAP26-08  
ESQUINERO  
ORNAMENTAL CENIZA



Ejemplo de aplicación de  
esquinero ornamental

El protector de esquina ornamental está disponible en blanco, nogal o ceniza. Es un útil aliado en la protección de los bordes laterales.

Material :  
PVC



FICHA TÉCNICA

## ESQUINEROS PVC

### DESCRIPCIÓN / PRODUCT ORDER DATA SHEET

COD.	MOD.	⊗	↔	📦	€/Tira
PA22X22-01	Esquinero 22x22	⊗	2,6m	286m	1,55
PAP26-04	Esquinero ornamental	⊗	3m	60m	4,39
PAP26-07	Esquinero ornamental	●	3m	60m	4,39
PAP26-08	Esquinero ornamental	●	3m	60m	4,39

### FICHA TÉCNICA DEL PRODUCTO / TECHNICAL SHEET

MOD.	A*	B*	H*
Esquinero 22x22	25	25	1
Esquinero ornamental	28,1	37	20,8

\*MEDIDA EN MILÍMETROS



PAP26-04  
PAP26-07  
PAP26-08

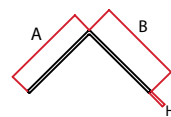

PA22X22-01

# EXPOSITOR PERFILES

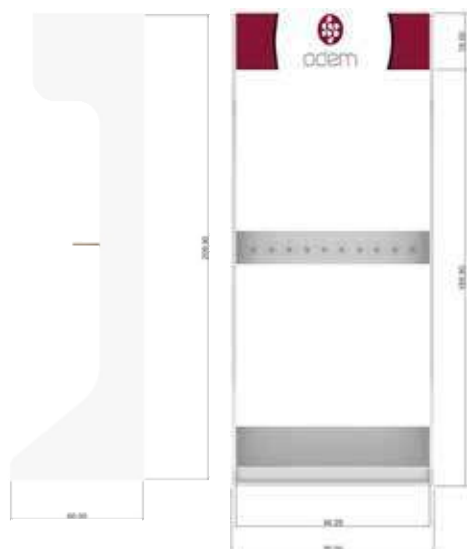

Puede adquirir uno de nuestros expositores para la colocación de nuestros productos.

Para ello póngase en contacto con uno de nuestros comerciales.

# ENCOFRADO

FORJADO SANITARIO.....	Pág.256
LÁMINA DRENANTE ODEMDRAIN 400.....	Pág.258
LÁMINA DRENANTE ODEMDRAIN GEOTEXTIL 450 100.....	Pág.259
MALLAZO BRICO.....	Pág.260
PANEL NERVADO ODEM.....	Pág.261
CHAFLÁN PARA PILARES.....	Pág.262
TUBO RÍGIDO.....	Pág.262
DISTANCIADOR PARA ENCOFRAR.....	Pág.263
DISTANCIADOR CIRCULAR.....	Pág.264
DISTANCIADOR ESTRELLA.....	Pág.265
DISTANCIADOR TORRE.....	Pág.266
DISTANCIADOR DE PUENTE.....	Pág.267
JUNTA DE DILATACIÓN.....	Pág.268
JUNTA DILATACIÓN ELÁSTICA.....	Pág.269
JUNTA SOLERA EN PVC.....	Pág.270
BASE GUARDACUERPO.....	Pág.270
TAPÓN PROTECCIÓN.....	Pág.271
CONO SEÑALIZACIÓN.....	Pág.272
RED NARANJA OBRA.....	Pág.272

# FORJADO SANITARIO



Es un casetón desechable de polipropileno reciclado adecuado para realizar encofrados, cámaras de aire y suelos ventilados en todo tipo de construcciones nuevas o reformas.

La finalidad fundamental del forjado sanitario es la de impedir el paso de humedad desde el terreno hasta el interior de la casa. Esto se consigue creando una pequeña cámara de aire entre el suelo y el primer forjado del edificio que, conectada al exterior a través de unos orificios especiales, permite una perfecta ventilación del espacio, lo cual mejora, con la ventilación natural, la comodidad y la salubridad de los entornos en los que vivimos y trabajamos

## APLICACIONES

- Encofrados, encofrados ventilados, cámaras de aire y suelos de edificios civiles e industriales, en construcción o reforma
- Cámaras sanitarias
- Suelos flotantes
- Obras de urbanización en general (aceras, plazas, etc.)
- Instalaciones deportivas
- Instalaciones y plataformas ecológicas
- Cámaras frigoríficas, secaderos, invernaderos, compartimentos a temperatura constante
- Canalizaciones subterráneas

## FORJADO SANITARIO

### DESCRIPCIÓN / PRODUCT ORDER DATA SHEET

COD.	MOD.	1pz/m2	 Palet ( m2)	€/m2
FORSAN5H6080	Forjado Sanitario H5 - 60X80	0,48	163	11,95
FORSAN10H6080	Forjado Sanitario H10 - 60X80	0,48	153	13,36
FORSAN15H6080	Forjado Sanitario H15 - 60X80	0,48	134	15,57
FORSAN20H575575	Forjado Sanitario H20 - 57,5X57,5	0,33	139	16,63
FORSAN25H575575	Forjado Sanitario H25 - 57,5X57,5	0,33	139	19,13
FORSAN30H575575	Forjado Sanitario H30 - 57,5X57,5	0,33	139	19,43
FORSAN35H575575	Forjado Sanitario H35 - 57,5X57,5	0,33	132	20,87
FORSAN40H5050	Forjado Sanitario H40 - 50X50	0,25	80	26,46
FORSAN45H5050	Forjado Sanitario H45 - 50X50	0,25	75	26,98
FORSAN50H5050	Forjado Sanitario H50 - 50X50	0,25	75	27,49
FORSAN60H5050	Forjado Sanitario H60 - 50X50	0,25	70	30,39



FICHA TÉCNICA



# FORJADO SANITARIO

## MODO DE INSTALACIÓN

El sistema de encastrado permite una instalación sencilla y rápida. Los elementos se colocan de arriba abajo y de derecha a izquierda, terminando una fila a la vez.

Las dos flechas direccionales presentes en el elemento deben apuntar una hacia arriba y otra hacia la izquierda. Es esencial comprobar el enganche correcto de los pies de los encofrados.

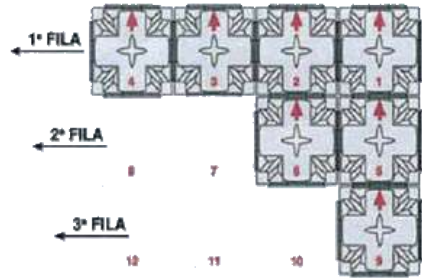

4pz/m<sup>2</sup>

## VENTAJAS

- Rapidez y facilidad de instalación (una persona puede colocar hasta 100 m<sup>2</sup> por hora)
- Peatonabilidad durante la fase de trabajo
- Reducción de los tiempos de mano de obra en un 80%
- Ahorro de hormigón
- Los elementos pueden cortarse para encajar en espacios descuadrados
- Ventilación natural o forzada en toda la superficie
- Paso de la instalación por debajo del suelo en todas las direcciones
- Posibilidad de realizar con un solo vertido vigas de cimentación y solera
- Permite la eliminación del GAS RADÓN naturalmente presente en el subsuelo



## PASOS A SEGUIR

- N** Preparación de la cimentación de la solera de entarimado.
- O** Realización de la cimentación de hormigón magro, de grosor variable en función de las sobrecargas y de la capacidad del terreno.
- P** Colocación de las varillas de refuerzo para las vigas de cimentación.
- Q** Realización de los orificios de ventilación (para un correcto funcionamiento, se recomienda realizar un orificio de Ø 125 mm cada 3/4 ml, con entrada baja en el norte y salida alta en el sur) y posible colocación de las tuberías.
- R** Puesta en obra del encofrado desechable de polipropileno reciclado.
- S** Puesta en obra de la rejilla electrosoldada.
- T** Ejecución del hormigonado para crear una capa de grosor variable según el uso previsto de la obra. El vertido de hormigón podrá realizarse mediante bomba o cubilote. Se irá vertiendo sobre cúpula de los módulos para que vaya cayendo dentro de los pilares, ya que si se proyecta directamente sobre los pilares, la presión del vertido puede hacer que se separen los encofrados.
- U** Vibración del vertido. La acción de vibrado es indispensable para evitar coqueas en el interior de los pilares, facilitando además, el proceso de fraguado y endurecimiento. El vibrador no deberá mantenerse demasiado tiempo en el interior de los pilares. Se deberá pinchar de forma rápida para evitar que se abran los encofrados.



# LÁMINA DRENANTE ODEMDRAIN 400



\* CE certificación según  
DIN EN 13967

## LÁMINA DRENANTE

### DESCRIPCIÓN / PRODUCT ORDER DATA SHEET

COD.	MOD.	Medida		€/ m2
LAM40	Lámina drenante ODEMDRAIN 400	2x20m	25pz	2,23
LAM60	Lámina drenante ODEMDRAIN 400	2x30m	12pz	2,23
LAMCL	Clavos y botones ( 100 und.)	-	-	19,09/ bolsa

### INFORMACIÓN GENERAL Y ÁREAS DE USO

Membrana drenante nodular de polietileno de alta densidad (HDPE). Con nódulos de altura aprox. de 8mm.

Su principal aplicación es la protección de la impermeabilización y el drenaje de muros y soleras. Esta membrana está recomendada como lámina drenante para muros enterrados y cimentaciones (considerando un sistema conjuntamente con otros elementos para asegurar su eficacia).

### INFORMACIÓN DE ALMACENAMIENTO

Lugar seco y fresco, en embalaje original, protegido de la radiación UV.

Los rollos deben transportarse en posición vertical y guardarse.

Los palets no deben colocarse encima y deben almacenarse lejos de fuentes de calor directo. Debe cubrirse después de la colocación.



FICHA TÉCNICA

# LÁMINA DRENANTE ODEMDRAIN GEOTEXTIL 450|100



\* CE certificación según  
DIN EN 13967

## LÁMINA DRENANTE GEOTEXTIL

### DESCRIPCIÓN / PRODUCT ORDER DATA SHEET

COD.	MOD.	Medida		€/ m2
LAM40GEO	Lámina drenante ODEMDRAIN GEOTEXTIL 450   100	2x20m	9pz	4,28
LAMCLC	Clavos y botones ( 100 und.)	-	-	19,09/ bolsa

### INFORMACIÓN GENERAL Y ÁREAS DE USO

Membrana drenante nodular de polietileno de alta densidad (HDPE) con geotextil incorporado que actúa como filtro del agua, para impedir que la tierra acabe taponando el drenaje, mientras que los nódulos de polietileno conducen y evacúan el agua. El sistema completo funciona como drenaje del agua, y protección de la impermeabilización del muro, la cimentación, etc.

Esta referencia se recomienda como lámina drenante para muros enterrados y bajo soleras, como drenaje bajo pavimentos de tráfico peatonal y como lámina drenante y filtrante en jardineras.

### INFORMACIÓN DE ALMACENAMIENTO

Lugar seco y fresco, en embalaje original, protegido de la radiación UV.

Los rollos deben transportarse en posición vertical y guardarse.

Los palets no deben colocarse encima y deben almacenarse lejos de fuentes de calor directo. Debe cubrirse después de la colocación.



FICHA TÉCNICA

# MALLAZO BRICO



Se utiliza para reforzar las losas de hormigón con el fin de controlar y evitar los agrietamientos que se presentan por esfuerzos y deformaciones de tensión, producidos por la acción de cargas y por la resistencia ejercida por la fricción al movimiento de la losa cuando trata de expandirse o contraerse.

Por su gran resistencia, las mallas toleran grandes cargas concentradas, motivo por el cual se utilizan para reforzar tuberías de hormigón. La malla tiene gran aplicación e importancia en obras civiles como son las canales, boxcoulvert y muros de contención, permitiendo continuidad del refuerzo, facilidad de colocación y una alta rapidez en ejecución de la obra.

**Material:** Red galvanizada de 2,00 mm o de 4,00 mm

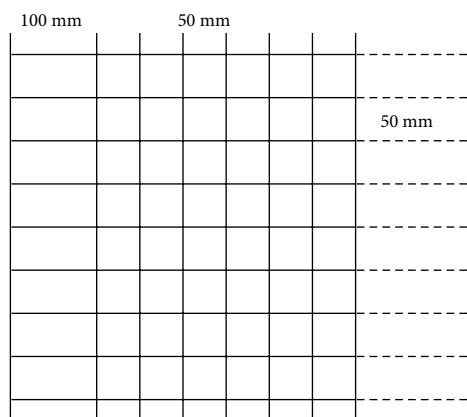

MAL25X5

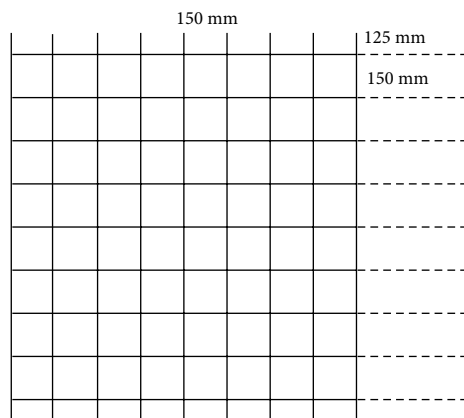

MAL415X15

## MALLAZO BRICO

### DESCRIPCIÓN / PRODUCT ORDER DATA SHEET

COD.	MOD.	Ø mm	Medida		€/pz
MAL25X5	Mallazo para reuerzo de hormigón - 5x5	2	1,00x2,00	600pz	6,05
MAL415X15	Mallazo para reuerzo de hormigón -15x15	4	1,00x2,00	260pz	9,23



FICHA TÉCNICA

# PANEL NERVADO

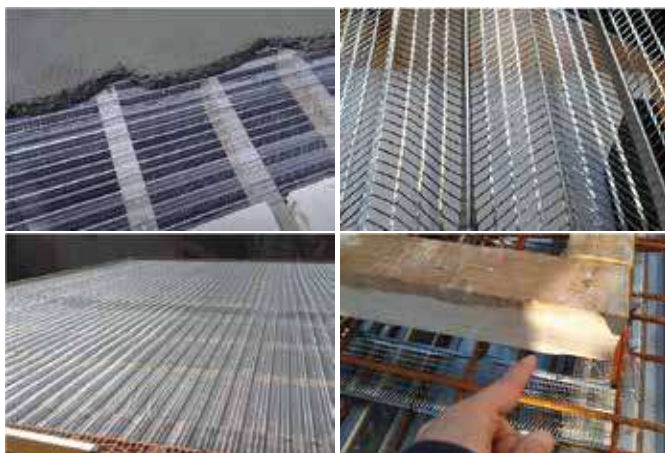
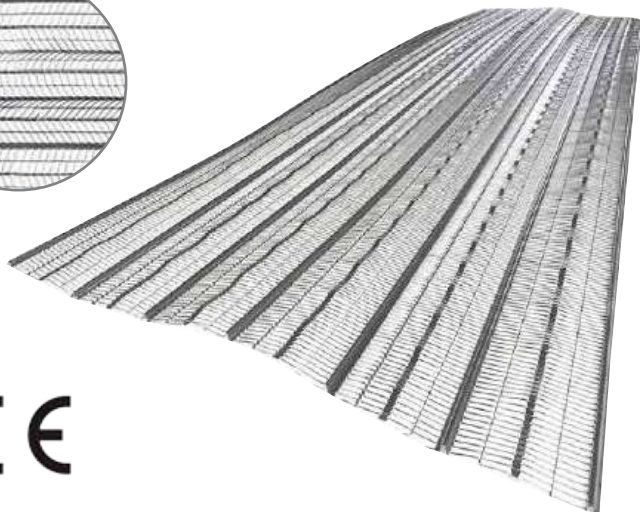
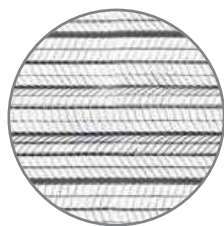

El panel nervado tiene múltiples aplicaciones como: encofrado perdido para forjados o cimentaciones así como base para morteros, yesos o protecciones contra incendios, también se puede utilizar para reforzar fachadas, techos, terrazas, plantas, protección antifuego, puentes, túneles, etc.

ODEMMETAL de aplicación tanto para la obra nueva como la rehabilitación energética.

**Material:**

Galvanizado  
Norma  
EN 15368-1:2005  
EN 15368-2:2005  
UNI EN 10142



FICHA TÉCNICA

## PANEL NERVADO ODEM

### DESCRIPCIÓN / PRODUCT ORDER DATA SHEET

COD.	Espesor	Medidas	Peso	€/m <sup>2</sup>
AF525	0,25 mm	60x250cm	0,90 kg/m	5,66
AF530	0,30 mm	60x250cm	1,10 kg/m	5,73
AF540	0,40 mm	60x250cm	1,40 kg/m	6,09
AF550	0,50 mm	60x250cm	1,70 kg/m	6,25

### FICHA TÉCNICA DEL PRODUCTO / TECHNICAL SHEET

COD.		Dim. Pallet	Conf.
AF525	600m <sup>2</sup>	92x70x260	30m <sup>2</sup>
AF530	600m <sup>2</sup>	92x70x260	30m <sup>2</sup>
AF540	450m <sup>2</sup>	92x70x260	30m <sup>2</sup>
AF550	450m <sup>2</sup>	92x70x260	30m <sup>2</sup>

# CHAFLÁN PILARES TUBO RÍGIDO



Chaflán pilares



Chaflán pilares aleteado



Perfil plástico que se coloca en los encofrados para achaflanar ángulos, marcar juntas que definen despieces y crear goterones en el hormigón.

Se colocan en encofrados para la realización de biselés en esquinas y juntas del hormigón.

**Material:**  
PVC



FICHA TÉCNICA

## CHAFLÁN PARA PILARES

### DESCRIPCIÓN / PRODUCT ORDER DATA SHEET

COD.	MOD.	↔	📦	🏠	€/CF
SM22X10-01	Chaflán pilares 22x10 - 15mm	2m	100m	20000m	32,46
SM25X12-01	Chaflán pilares 25x12 - 20mm	2m	100m	20000m	54,54
SM32X15-01	Chaflán pilares 32x15 - 25mm	2m	100m	14400m	48,82
SM42X18-01	Chaflán pilares 42x18 - 30mm	2m	50m	8650m	42,48
SM22X10-03	Chaflán pilares aleteado 20mm	2m	100m	20000m	59,22
SM32X15-03	Chaflán pilares aleteado 30mm	2m	100m	18000m	71,55

### FICHA TÉCNICA DEL PRODUCTO / TECHNICAL SHEET

MOD.	A*	B*	C*	D*
Chaflán pilares 22x10	20	10	2	12
Chaflán pilares 25x12	23	15	3	15
Chaflán pilares 32x15	31	18	3	20
Chaflán pilares 42x18	42	18	3	32
Chaflán pilares aleteado 20mm	17	21	13	-
Chaflán pilares aleteado 30mm	22	27	17	-

\*MEDIDA EN MILÍMETROS



ROSETA  
ROS26X22-01

TAPÓN  
TAP26X22-01

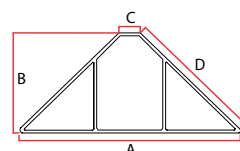
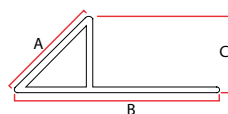

Tubo rígido estrado fabricado en PVC para encofrados de muros de hormigón.

Se coloca para el paso de los espadines que sujetan ambas caras del encofrado.

**Material:**  
**Tubo:** PVC  
**Tapa y Roseta:** Polipropileno

## TUBO RÍGIDO

### DESCRIPCIÓN / PRODUCT ORDER DATA SHEET

COD.	MOD.	↔	🎯	📦	🏠	€/CF
TUBO26X22-OD	Tubo 26x22	2m	○	50m	7200m	33,38
ROS26X22-01	Roseta 26x22	--	○	500pz	36000pz	23,28
TAP26X22-01	Tapón 26x22	--	○	500pz	88000pz	21,33

### FICHA TÉCNICA DEL PRODUCTO / TECHNICAL SHEET

MOD.	D1*	D2*
Tubo 26x22	26	22

\*MEDIDA EN MILÍMETROS



FICHA TÉCNICA

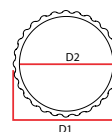

# DISTANCIADOR PARA ENCOFRAR

EXTERIORES

CANALETAS Y SUMIDERO DE DUCHA

SUELO Y DRENAJE

TECHOS Y CUBIERTAS

REDES Y AISLAMIENTO

AIREACIÓN

ARMAZONES Y PREMARCO

REVESTIMIENTO ACCESORIOS CERRÁMICA

ENCOFRADO

ACCESORIOS PARA PROFESIONALES

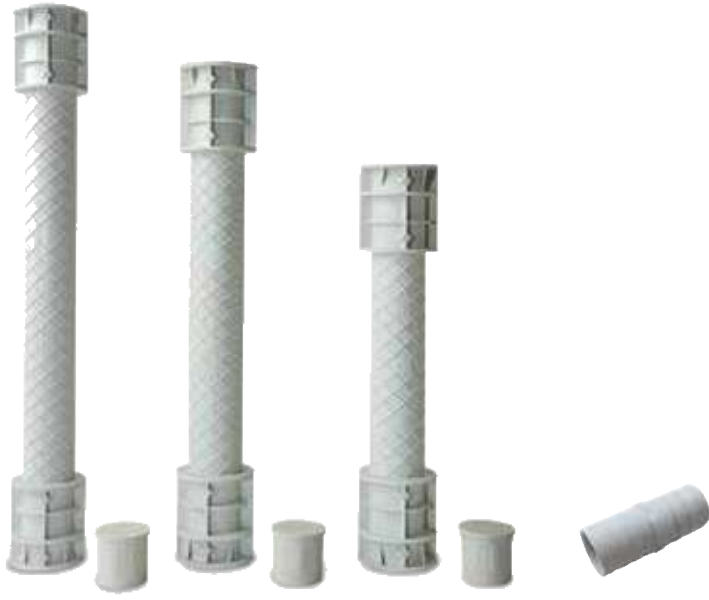

Es una herramienta esencial en el trabajo con paneles de refuerzo.

Gracias a su alta resistencia a la compresión, permite que se simplifique y acelere al trabajo en obra.

Los distanciadores para encofrar se pueden ensamblar mediante angular y llegar a la medida requerida H350mm / H400mm / H500mm

Material:  
Polipropileno



FICHA TÉCNICA



## DISTANCIADOR PARA ENCOFRAR

### DESCRIPCIÓN / PRODUCT ORDER DATA SHEET

COD.	MOD.			€/CF
DISPA15-01	H150mm	100	8400	41,36
DISPA20-01	H200mm	100	6000	40,41
DISPA25-01	H250mm	100	5600	47,73
DISPA30-01	H300mm	100	4200	49,95
DISPAGIUNTO-01	Angular	100	--	13,95

### FICHA TÉCNICA DEL PRODUCTO / TECHNICAL SHEET

MOD.	D*	D1*	S*	T*	L*
H150mm	40	26	4,5	60	150
H200mm	40	26	4,5	110	200
H250mm	40	26	4,5	160	250
H300mm	40	26	4,5	210	300
Angular	24	20	6	--	--

\*MEDIDA EN MILÍMETROS

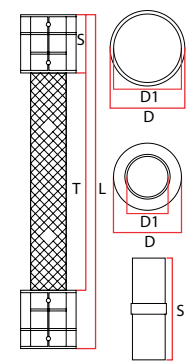

# DISTANCIADOR CIRCULAR



Separador fabricado en plástico resistente con forma circular o timón. Se utiliza para de separar las armaduras de acero de los encofrados para establecer el recubrimiento necesario en pilares, muros y elementos verticales fabricados en hormigón o concreto armado.



**Material:**  
PE HD



FICHA TÉCNICA

## DISTANCIADOR CIRCULAR

### DESCRIPCIÓN / PRODUCT ORDER DATA SHEET

COD.	MOD.			€/CF
DS10-01	Distanciador circular H10mm	1000	240000	25,71
DS15-01	Distanciador circular H15mm	1000	144000	31,08
DS20-01	Distanciador circular H20mm	1000	96000	41,91
DS25-01	Distanciador circular H25mm	1000	48000	44,88
DS30-01	Distanciador circular H30mm	500	48000	24,30
DS40-01	Distanciador circular H40mm	500	30000	43,58
DS50-01	Distanciador circular H50mm	250	10000	46,46

### FICHA TÉCNICA DEL PRODUCTO / TECHNICAL SHEET

MOD.	L*	D*	H*
Distanciador circular H10mm	4-8	26	6
Distanciador circular H15mm	4-8	35	8
Distanciador circular H20mm	4-8	50	8
Distanciador circular H25mm	6-12	60	8
Distanciador circular H30mm	6-12	67	7
Distanciador circular H40mm	6-12	81	7
Distanciador circular H50mm	10-18	113	10

\*MEDIDA EN MILÍMETROS

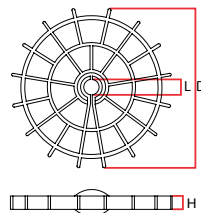

# DISTANCIADOR ESTRELLA

EXTERIORES

CANALETAS Y  
SUMIDEROS DE DUCHA

SUELO Y DRENAJE

TECHOS Y CUBIERTAS

REDES Y AISLAMIENTO

AIREACIÓN

ARMAZONES Y  
PREMARCOS

REVESTIMIENTO  
ACCESORIOS CERÁMICA

ENCOFRADO

ACCESORIOS PARA  
PROFESIONALES

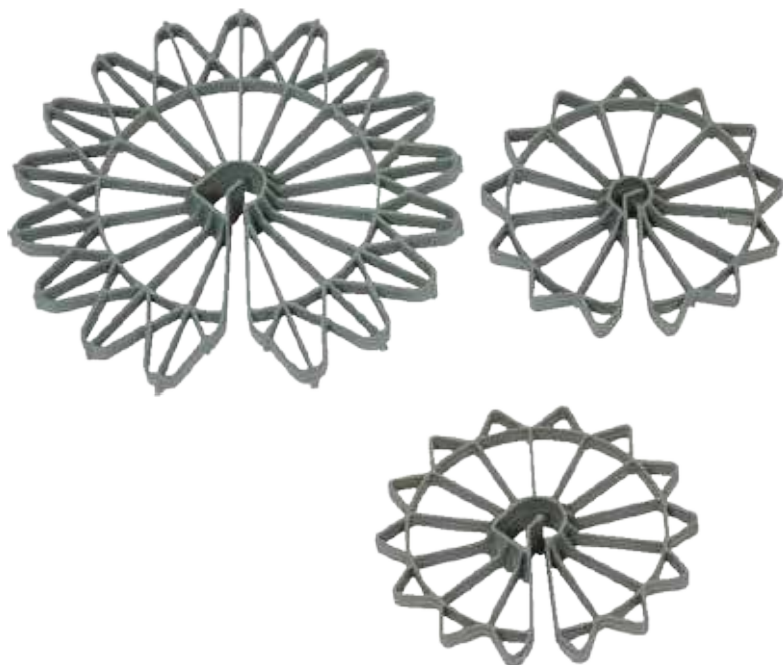

Separador fabricado en plástico resistente con forma circular o timón. Se utiliza para separar las armaduras de acero de los encofrados para establecer el recubrimiento necesario en pilares, muros y elementos verticales fabricados en hormigón o concreto armado.

**Material:**  
PE HD



FICHA TÉCNICA

## DISTANCIADOR ESTRELLA

### DESCRIPCIÓN / PRODUCT ORDER DATA SHEET

COD.	MOD.			€/CF
DS20-01B	Distanciador estrella H20mm	500	45000	22,44
DS25-01B	Distanciador estrella H25mm	500	26000	27,27
DS30-01B	Distanciador estrella H30mm	500	22500	29,67
DS30-01C	Distanciador estrella H30mm L	500	18000	56,93
DS35-01B	Distanciador estrella H35mm	500	15000	40,98
DS40-01B	Distanciador estrella H40mm	500	10000	53,22
DS40-01C	Distanciador estrella H40mm L	500	10000	67,68
DS50-01B	Distanciador estrella H50mm	250	7000	41,26
DS50-01C	Distanciador estrella H50mm L	250	7000	47,01

### FICHA TÉCNICA DEL PRODUCTO / TECHNICAL SHEET

MOD.	T*	D*	H*
Distanciador estrella H20mm	6-12	20	54
Distanciador estrella H25mm	6-12	25	64
Distanciador estrella H30mm	6-12	30	72
Distanciador estrella H30mm L	8-20	30	80
Distanciador estrella H35mm	6-12	35	82
Distanciador estrella H40mm	6-12	40	92
Distanciador estrella H40mm L	12-20	40	100
Distanciador estrella H50mm	6-12	50	115
Distanciador estrella H50mm L	12-20	50	120

\*MEDIDA EN MILÍMETROS

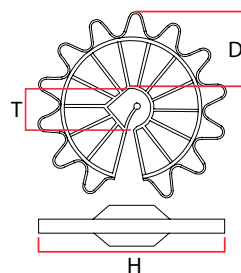

# DISTANCIADOR TORRE



Separador universal especialmente indicado para usar con red electrosoldada.

**Material:**  
PE HD



FICHA TÉCNICA

## DISTANCIADOR TORRE

### DESCRIPCIÓN / PRODUCT ORDER DATA SHEET

COD.	MOD.			€/CF
DR10-02	H10mm	1000	108000	33,16
DR15-02	H15mm	1000	90000	36,24
DR20-02	H20mm	1000	48000	46,36
DR20-02LARGE	H20mm L	1000	48000	49,70
DR25-02	H25mm	1000	44000	47,48
DR25-02LARGE	H25mm L	1000	44000	52,67
DR30-02	H30mm	1000	30000	60,09
DR40-02	H40mm	500	18000	35,42
DR50-02	H50mm	500	14000	42,65

### FICHA TÉCNICA DEL PRODUCTO / TECHNICAL SHEET

MOD.	A*	B*	C*	D*
H10mm	30	5-10	10	30
H15mm	30	5-10	15	35
H20mm	30	5-10	20	40
H20mm L	30	6-14	20	40
H25mm	30	5-10	25	45
H25mm L	30	6-14	25	45
H30mm	35	6-14	30	50
H40mm	35	6-14	40	60
H50mm	35	6-14	50	70

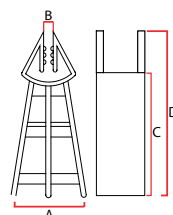

\*MEDIDA EN MILÍMETROS

# DISTANCIADOR PUENTE

EXTERIORES

CANALETAS Y SUMIDERO DE DUCHA

SUELO Y DRENAJE

TECHOS Y CUBIERTAS

REDES Y AISLAMIENTO

AIREACIÓN

ARMAZONES Y PREMARCOS

REVESTIMIENTO ACCESORIOS CERÁMICA

ENCOFRADO

ACCESORIOS PARA PROFESIONALES



Estas piezas son utilizadas en las armaduras para mantener una distancia mínima requerida entre la armadura y el encofrado, garantizando el recubrimiento exigido y la conservación de las armaduras, así como la contribuyendo a la vida útil de la estructura.

**Material:**  
PVC extruido



FICHA TÉCNICA

## DISTANCIADOR PUENTE

### DESCRIPCIÓN / PRODUCT ORDER DATA SHEET

COD.	MOD.	↔	📦	🏠	€/m
DL15-01	H15mm	2m	100	8800	0,65
DL20-01	H20mm	2m	100	6300	0,76
DL25-01	H25mm	2m	100	5600	0,82
DL30-01	H30mm	2m	100	4200	0,93
DL35-01	H35mm	2m	64	3136	1,13
DL40-01	H40mm	2m	60	2700	1,28
DL50-01	H50mm	2m	60	2100	1,54

### FICHA TÉCNICA DEL PRODUCTO / TECHNICAL SHEET

MOD.	📐	L*	H*
H15mm	A	30	15
H20mm	A	30	20
H25mm	A	30	25
H30mm	A	30	30
H35mm	C	30	35
H40mm	B	42	40
H50mm	B	42	50

\*MEDIDA EN MILÍMETROS

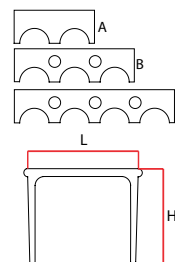

# JUNTA DE DILATACIÓN

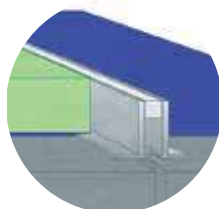

En la colocación de pavimentos o revestimientos cerámicos, se debe tener en cuenta la colocación de junta de dilatación. El objetivo de estos perfiles es dividir grandes áreas alicatadas con el fin de permitir el movimiento de dilatación y contracción de la cerámica, evitando así que se puedan producir patologías.

**Material:**  
PVC rígido de extrusión con PVC elástico



FICHA TÉCNICA

## JUNTA DE DILATACIÓN

### DESCRIPCIÓN / PRODUCT ORDER DATA SHEET

COD.	MOD.						€/m
GIUNTO8X8-01	8x8mm	●	Transparente	2m	100m	11200m	1,32
GIUNTO8X8-02	8x8mm	●	Gris	2m	100m	11200m	1,32
GIUNTO9X8-01	10x8mm	●	Transparente	2m	100m	9100m	1,37
GIUNTO9X8-02	10x8mm	●	Gris	2m	100m	9100m	1,37
GIUNTO11X8-01	12x8mm	●	Transparente	2m	100m	8400m	1,42
GIUNTO11X8-02	12x8mm	●	Gris	2m	100m	8400m	1,42
GIUNTO13X8-01	14x8mm	●	Transparente	2m	100m	5500m	1,68
GIUNTO13X8-02	14x8mm	●	Gris	2m	100m	5500m	1,68
GIUNTO16X8-01	16x8mm	●	Transparente	2m	100m	5000m	1,74
GIUNTO16X8-02	16x8mm	●	Gris	2m	100m	5000m	1,74

### FICHA TÉCNICA DEL PRODUCTO / TECHNICAL SHEET

MOD.	S*	B*	H*
8x8mm	8,2	15	8,2
10x8mm	8,2	15	10,4
12x8mm	8,2	15	12,4
14x8mm	8,2	15	14,1
16x8mm	8,2	15	16,4

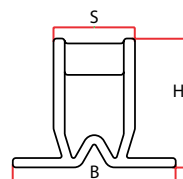

\*MEDIDA EN MILÍMETROS

# JUNTA DE DILATACIÓN ELÁSTICA

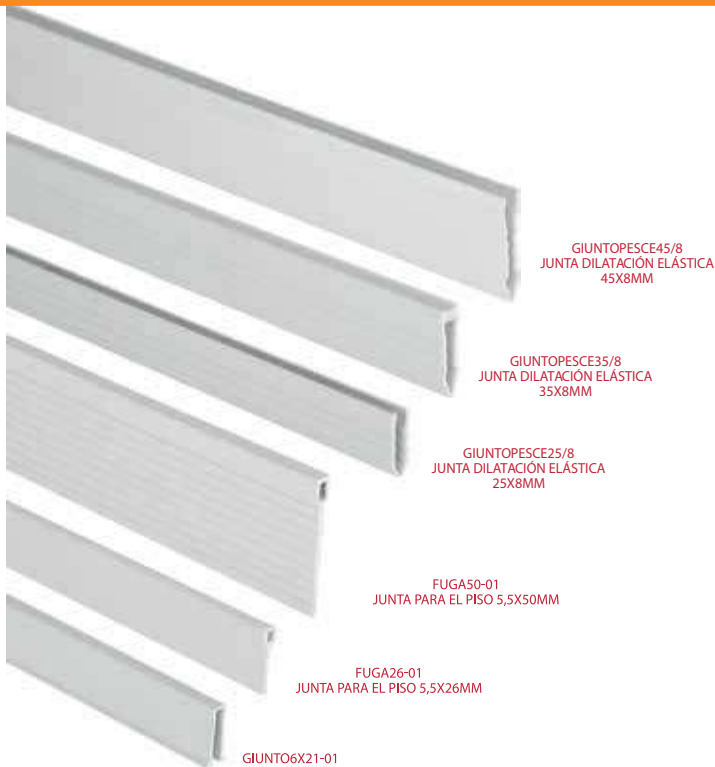

Juntas de dilatación adecuadas para la puesta de pavimentos de cerámica normalmente sujetos a dilatación. La utilización está indicada en grandes superficies para atenuar los movimientos de dilatación y contracción del pavimento o absorber las vibraciones del mismo.

**Material:**  
PVC rígido de extrusión con PVC elástico



FICHA TÉCNICA

## JUNTA DE DILATACIÓN ELÁSTICA

### DESCRIPCIÓN / PRODUCT ORDER DATA SHEET

COD.	MOD.						€/m
GIUNTOPESCCE2581	Junta dilatación elástica 25/8	●	Transparente	2,5m	100m	7700m	1,89
GIUNTOPESCCE2582	Junta dilatación elástica 25/8	●	Gris	2,5m	100m	7700m	1,89
GIUNTOPESCCE3581	Junta dilatación elástica 35/8	●	Transparente	2,5m	100m	5100m	2,17
GIUNTOPESCCE3582	Junta dilatación elástica 35/8	●	Gris	2,5m	100m	5100m	2,17
GIUNTOPESCCE4581	Junta dilatación elástica 45/8	●	Transparente	2,5m	100m	3600m	2,29
GIUNTOPESCCE4582	Junta dilatación elástica 45/8	●	Gris	2,5m	100m	3600m	2,29
GIUNTO6X21-01	Junta dilatación "U"	●	--	2m	100m	12000m	0,83
FUGA26-01	Junta para piso 5,5x26mm	●	--	2m	100m	14400m	0,93
FUGA50-01	Junta para piso 5,5x50mm	●	--	2m	100m	6300m	1,54

### FICHA TÉCNICA DEL PRODUCTO / TECHNICAL SHEET

MOD.	A*	B*	C*	D*
Junta dilatación elástica 25/8	8	--	23	--
Junta dilatación elástica 35/8	8	--	32,4	--
Junta dilatación elástica 45/8	8	--	44,2	--
Junta para piso 5,5x26mm	4,7	2,2	25,3	--
Junta de dilatación cerrada "U"	10	6,4	20,5	4
Junta para el piso 5,5x50mm	6,2	2,8	49	--

\*MEDIDA EN MILÍMETROS

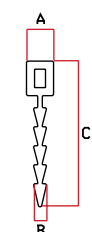
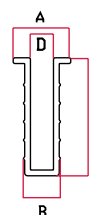
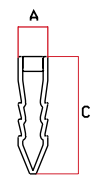

# JUNTA SOLERA PVC BASE GUARDACUERPO

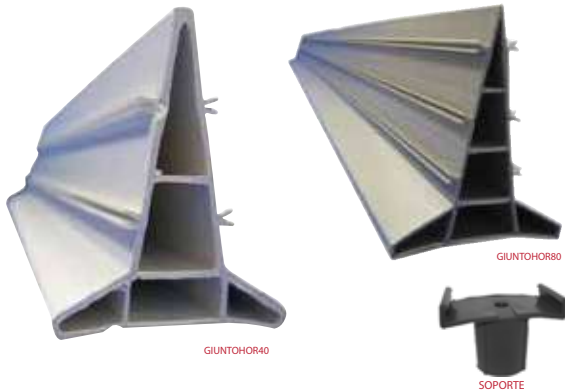

Junta solera en PVC para pavimentos y soleras de hormigón. Controla la dilatación y retracción del hormigón en soleras. Evita el agrietamiento y absorbe los movimientos de las soleras. Se utiliza como guía y maestra para su nivelado.

Material: PVC



FICHA TÉCNICA

## JUNTA SOLERA PVC

### DESCRIPCIÓN / PRODUCT ORDER DATA SHEET

COD.	MOD.	↔	📦	€/m
GIUNTOHOR40-A	Junta Hormigón 40mm Tira 2,5m	85m	34	1,85
GIUNTOHOR80	Junta Hormigón 80mm Tira 2,5m	50m	20	3,20
GIUNTOHORSOP40	Soporte para regla junta hormigón 40	--	50	1,27 pz
GIUNTOHORSOP80	Soporte para regla junta hormigón 80	--	50	1,33 pz

### FICHA TÉCNICA DEL PRODUCTO / TECHNICAL SHEET

MOD.	A*	B*	H*
Regla Junta Hormigón 40mm Tira 2,5m	1,5	30	40
Regla Junta Hormigón 80mm Tira 2,5m	1,5	60	80

\*MEDIDA EN MILÍMETROS

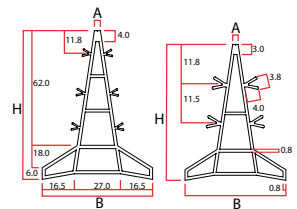

Se utiliza para insertar en el hormigón antes de que fragüe, permitiendo dejar un registro para la colocación de los sistemas de guardacuerpos.

Material:  
PVC



FICHA TÉCNICA



GCC60



GCR35

## BASE GUARDACUERPO

### DESCRIPCIÓN / PRODUCT ORDER DATA SHEET

COD.	MOD.	📦	€/Pz
GCR35	Base Guardacuerpo Ø35	100pz/caja	0,46
GCC60	Base Guardacuerpo Horca 80x85	45pz/caja	1,47

### FICHA TÉCNICA DEL PRODUCTO / TECHNICAL SHEET

MOD.	A*	B*	H*
Base Guardacuerpo Ø35	4,5	6,8	9,1
Base Guardacuerpo Horca 80x85	7	10,3	19,3

\*MEDIDA EN CENTÍMETROS

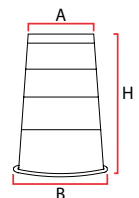
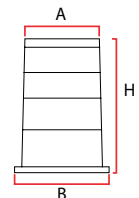

# TAPÓN PROTECCIÓN



FUNGO-01LA  
FUNGO-01D



FUNGO-02LA  
FUNGO-02D

Protección de extremo de armadura de 6 a 32 mm de diámetro, mediante colocación de tapón protector de PVC, tipo seta, de color rojo.

Material:  
Polietileno



FICHA TÉCNICA

## TAPÓN PROTECCIÓN

### DESCRIPCIÓN / PRODUCT ORDER DATA SHEET

COD.	MOD.				€/Pz
FUNGO-01LA	Modelo 6-20mm Light		250	23000	0,09
FUNGO-02LA	Modelo 16-32mm Light		250	18000	0,10
FUNGO-01D	Modelo 6-20mm Light		100	16500	0,11
FUNGO-02D	Modelo 16-32mm Light		100	12600	0,13

### FICHA TÉCNICA DEL PRODUCTO / TECHNICAL SHEET

MOD.	D*	D1*	D2*	D3*	H1*	H2*	H*
Modelo 6-20mm Light	60	22	25	55	35	18	53
Modelo 16-32mm Light	60	35	38	55	37	18	55

\*MEDIDA EN MILÍMETROS

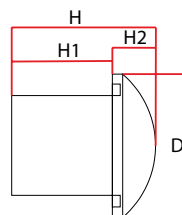
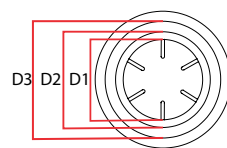

EXTERIORES

CANALETAS Y SUMIDOROS DE DUCHA

SUELO Y DRENAJE

TECHOS Y CUBIERTAS

REDES Y AISLAMIENTO

AIREACIÓN

ARMAZONES Y PREMARCO

REVESTIMIENTO ACCESORIOS CERÁMICA

ENCOFRADO

ACCESORIOS PARA PROFESIONALES

# CONO SEÑALIZACIÓN RED NARANJA OBRA



Cono de seguridad en carretera, es adecuado para asegurar los puntos de peligro de forma claramente visible. Está fabricado en PVC con banda reflectante. Este cono es estable y puede apilarse uno encima de otro para ahorrar espacio.

Material: PE HD



FICHA TÉCNICA

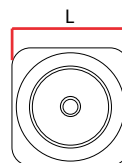
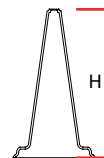

## CONO SEÑALIZACIÓN

### DESCRIPCIÓN / PRODUCT ORDER DATA SHEET

COD.	MOD.				€/Pz
CONO	Banda reflectante 33cm		20	680	4,53
CONO2	Banda reflectante 53cm		10	320	9,40

### FICHA TÉCNICA DEL PRODUCTO / TECHNICAL SHEET

MOD.	L*	H*	Bandas reflectantes
Banda reflectante 33cm	22,6	33	1
Banda reflectante 53cm	28,5	53	2

\*MEDIDA EN CENTÍMETROS

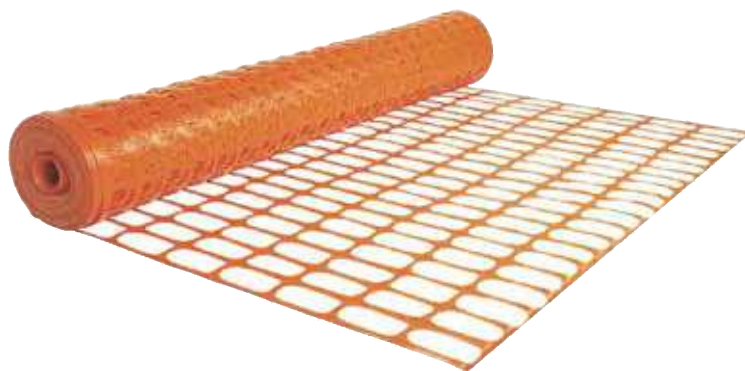

Están indicados para informar de las obras viales o para delimitar el acceso a los sitios de construcción. Tiene todas las características de resistencia, estabilidad, visibilidad y blindaje.

Material: Polietileno LD



FICHA TÉCNICA

## RED NARANJA OBRA

### DESCRIPCIÓN / PRODUCT ORDER DATA SHEET

COD.	MOD.				€/Rollo
RR1.00-01	Red de señalización naranja		1 rollo	152 rollos	24,00

### FICHA TÉCNICA DEL PRODUCTO / TECHNICAL SHEET

MOD.	↓	→	↖
Red de señalización naranja 1,0x50m	100cm	50m	50mq

# ACCESORIOS PARA PROFESIONALES

CUBO CONSTRUCTOR.....	Pág.274
KIT CUBO CON ACCESORIOS.....	Pág.275
CAPAZO PARA MORTERO.....	Pág.276
CONTENEDOR ESCOMBROS.....	Pág.276
PALETA PARA PAPEL DE PARED.....	Pág.277
LLANA PVC CON GOMA.....	Pág.277
LLANA PVC Y POLIURETANO.....	Pág.278
LLANA PVC CON ESPONJA.....	Pág.279
TALOCHA PVC PUNTA.....	Pág.280
TALOCHA PVC RECTA.....	Pág.280
LLANA PARA YESO.....	Pág.281
LLANA CON ESPONJA ALTA O FIELTRO.....	Pág.282
LLANA EN ACERO CON ASA DE GOMA.....	Pág.283
RASCADOR PARA ESTUCO.....	Pág.283
RASCADOR PARA YESO.....	Pág.284
RASCADOR EN REJILLA.....	Pág.284
LLANA DE ACERO.....	Pág.285
VENTOSA SOLDADOR.....	Pág.285
PISTOLA PARA SILICONA.....	Pág.286
MEZCLADOR GALVANIZADO.....	Pág.286
MAZO DE GOMA.....	Pág.287
RODILLERA EN GOMA   POLIURETANO.....	Pág.287

# CUBO CONSTRUCTOR



SE27-01ITA



SE36-08B  
SE36-07  
SE36-08A

Gracias a la calidad de los materiales utilizados para la producción de nuestros productos, este artículo garantiza resistencia al impacto y agentes químicos y atmosféricos. Se presenta como un artículo indispensable para el trabajo en el sitio de construcción.

**Materiales:**

**Cubo :** PE LD

**Mango:** Galvanizado



Detalle de cubo con ojal



FICHA TÉCNICA

## CUBO CONSTRUCTOR

### DESCRIPCIÓN / PRODUCT ORDER DATA SHEET

COD.	MOD.			€/Pz
SE27-01ITA	Cubo ITALY Ø27cm 10L	●	10	3,15
SE36-07	Cubo extra one Ø36cm 12L	●	10	5,45
SE36-08A	Cubo extra Ø36cm 10L	●	10	4,93
SE36-08B	Cubo amarillo con ojales Ø36cm 10L	●	10	4,82

### FICHA TÉCNICA DEL PRODUCTO / TECHNICAL SHEET

MOD.	H*	D1*	D2*		Diámetro asa*
Cubo ITALY Ø27cm	26	20	33	10 litros	0,35
Cubo extra one Ø36cm	24,5	22	35	12 litros	0,65
Cubo extra Ø36cm	22	22,5	35	10 litros	0,65
Cubo amarillo con ojales Ø36cm 10L	22	22,5	35	10 litros	0,65

\*MEDIDA EN CENTÍMETROS

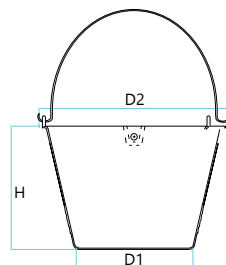
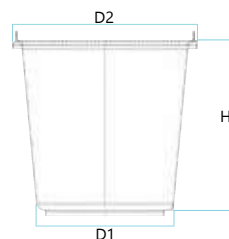

# KIT CUBO CON ACCESORIOS



**Materiales:**  
**Bandeja:** Polietileno de alto módulo HD, rodillos y rejilla.  
**Ruedas:** Nylon  
**Mango:** Polipropileno  
**Pies:** Acero

Disponible bajo pedido también con pies fijos en acero inoxidable.



FICHA TÉCNICA



Detalle de la rejilla del cubo



Juego de pies y ruedas del cubo

## KIT CUBO CON ACCESORIOS

DESCRIPCIÓN / PRODUCT ORDER DATA SHEET

COD.	MOD.				€/Pz
SERE23KIT-01	Cubo- Rejilla-Rodillo doble - 4 ruedas		4	120	62,49
SERE23KIT-02	Cubo- Rejilla-Rodillo triple - 4 ruedas		4	120	70,94

El kit incluye: un cubo de 23L rojo con mango gris, una rejilla, 4 ruedas y un rodillo doble o triple.

# CAPAZO PARA MORTERO CONTENEDOR ESCOMBROS



Es un artículo indispensable en cada sitio de construcción. Gracias a su gran capacidad facilita la preparación de morteros de cemento.

**Materiales:** Polietileno HD



FICHA TÉCNICA

## CAPAZO PARA MORTERO

### DESCRIPCIÓN / PRODUCT ORDER DATA SHEET

COD.	MOD.				€/Pz
CASSMALTA-01	Capazo para mortero 30L	●	5	165	11,95

### FICHA TÉCNICA DEL PRODUCTO / TECHNICAL SHEET

MOD.	A*	B*	C*	
Capazo para mortero 30L	64	49	17	30 litros

\*MEDIDA EN CENTÍMETROS

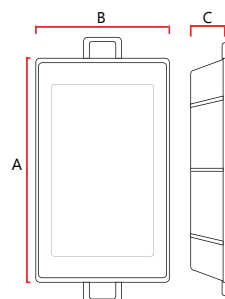

Es un artículo indispensable en cada sitio de construcción.

**Materiales:** Polietileno HD



FICHA TÉCNICA



## CONTENEDOR PARA ESCOMBROS

### DESCRIPCIÓN / PRODUCT ORDER DATA SHEET

COD.	MOD.				€/Pz
CASSMACERIE-02	Contenedor escombros 45L	●	5	300	9,70

### FICHA TÉCNICA DEL PRODUCTO / TECHNICAL SHEET

MOD.	D1*	D2*	H*	
Contenedor escombros 45L	37,3	47,3	34	45 litros

\*MEDIDA EN CENTÍMETROS

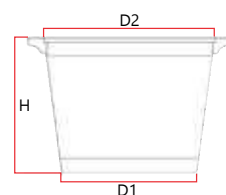

# PALETA PARA PAPEL DE PARED LLANA PVC CON GOMA



Herramienta útil para la colocación de papel de pared.

Materiales: Polietileno



FICHA TÉCNICA

## PALETA PARA PAPEL DE PARED

### DESCRIPCIÓN / PRODUCT ORDER DATA SHEET

COD.	MOD.			€/Pz
SPPARATI-01	Paleta para papel de pared	●	40	2,67

### FICHA TÉCNICA DEL PRODUCTO / TECHNICAL SHEET

MOD.	A*	B*	C*	D*	E*
Paleta para papel de pared	110	5	265	155	1

\*MEDIDA EN MILÍMETROS

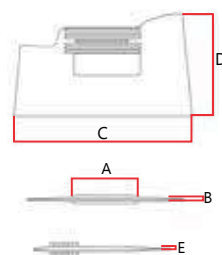

Materiales:

Base: Goma en caucho termoplástico

Asa: Polipropileno



FICHA TÉCNICA

## LLANA PVC CON GOMA

### DESCRIPCIÓN / PRODUCT ORDER DATA SHEET

COD.	MOD.			€/Pz
FRPLAINTON-01	Llana con goma	●	18	7,42

### FICHA TÉCNICA DEL PRODUCTO / TECHNICAL SHEET

MOD.	A*	B*	C*
Llana con goma	250	110	70

\*MEDIDA EN MILÍMETROS

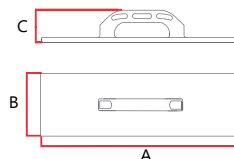

EXTERIORES

CANALETAS Y SUMIDERO DE DUCHA

SUELO Y DRENAJE

TECHOS Y CUBIERTAS

REDES Y AISLAMIENTO

AREACIÓN

ARMAZONES Y PREMARCO

REVESTIMIENTO ACCESORIOS CERRÁMICA

ENCOFRADO

ACCESORIOS PARA PROFESIONALES

# LLANA PVC | POLIURETANO



Vista inferior de la llana de plástico



FR18X27-03



FR26X42-03



FR15X45-01



FR15X45-03



FRPLA14X40-01



FRPLA25X40-01

Este artículo está indicado para la aplicación de morteros de cemento. Disponible en diferentes tamaños.

**Materiales:**  
Llana PVC: Polietileno  
Llana poliuretano: Poliuretano



FICHA TÉCNICA

## LLANA PVC Y POLIURETANO

### DESCRIPCIÓN / PRODUCT ORDER DATA SHEET

COD.	MOD.				€/Pz
FR18X27-03	Llana en plástico 18x27	●	18	1260	3,10
FR26X42-03	Llana en plástico 26x42	●	12	480	5,37
FR15X45-01	Llana en plástico 15x45	●	24	1056	3,32
FR15X45-03	Llana en plástico 15x45	●	24	1056	4,83
FR27X35-01	Llana en plástico 27x35	●	14	588	4,38
FRPLA14X40-01	Llana en poliuretano 14x40	●	50	800	14,47
FRPLA25X40-01	Llana en poliuretano 25x40	●	25	400	20,14

### FICHA TÉCNICA DEL PRODUCTO / TECHNICAL SHEET

MOD.	A*	B*	C*	D*	E*
Llana en plástico 18x27	215	60	270	180	8,5
Llana en plástico 26x42	215	60	420	265	8,5
Llana en plástico 15x45	215	60	440	140	8,5
Llana en plástico 27x35	215	60	350	270	8,5
Llana en poliuretano 14x40	255	75	400	140	15
Llana en poliuretano 25x40	255	75	400	250	15

\*MEDIDA EN MILÍMETROS

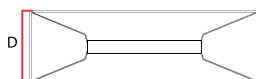
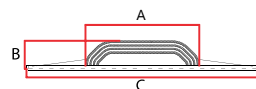

Llana PVC

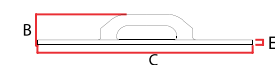

Llana poliuretano

# LLANA PVC CON ESPONJA



FRPLA07X38-02



FRPLA07X38-01



FRPLA14X28-01



FRPLA10X24-02



FRPLA14X22-01

Es un artículo usado en la aplicación de yesos tradicionales o premezclados. "Densidad promedio" para goma naranja, "alta densidad" para goma azul.

**Materiales:**

**Base:** Polietileno

**España:** Goma espuma



CAUCHO AZUL



CAUCHO NARANJA



FICHA TÉCNICA

## LLANA PVC CON ESPONJA

### DESCRIPCIÓN / PRODUCT ORDER DATA SHEET

COD.	MOD.				€/Pz
FRPLA07X38-01	Llana 7x38		12	1296	7,20
FRPLA07X38-02	Llana 7x38		12	1296	6,68
FRPLA10X24-02	Llana 10x24		12	1152	7,53
FRPLA10X24-01	Llana 10x24		12	1152	6,68
FRPLA14X22-02	Llana 14x22		15	1440	7,53
FRPLA14X22-01	Llana 14x22		15	1440	6,68
FRPLA14X28-01	Llana 14x28		12	864	10,20

### FICHA TÉCNICA DEL PRODUCTO / TECHNICAL SHEET

MOD.	A*	B*	C*	D*	E*
Llana 7x38	380	70	60	15	175
Llana 10x24	240	110	60	15	175
Llana 14x22	215	135	60	15	175
Llana 14x28	280	140	60	20	175

\*MEDIDA EN MILÍMETROS

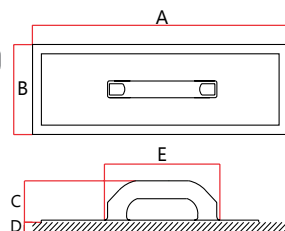

# TALOCHA PVC PUNTA | RECTA



Vista inferior de la talocha

La talocha punta está indicada para la aplicación de morteros de cemento. Disponible en diferentes tamaños.

Material: Polietileno



FICHA TÉCNICA

## TALOCHA PVC PUNTA

### DESCRIPCIÓN / PRODUCT ORDER DATA SHEET

COD.	MOD.		€/Pz
FR18X27-03PUNT	Talocha punta 18x27	12	4,49
FR14X27-01PUNT	Talocha punta 14x27	12	3,66

### FICHA TÉCNICA DEL PRODUCTO / TECHNICAL SHEET

MOD.	A*	B*	C*	D*	E*
Talocha punta 18x27	188	55	270	180	10
Talocha punta 14x27	192	55	270	140	10

\*MEDIDA EN MILÍMETROS

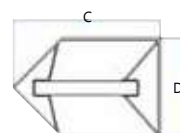
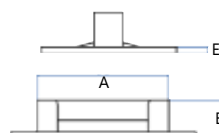

Vista inferior de la talocha

La talocha recta se utiliza para la aplicación de morteros de cemento. Disponible en diferentes tamaños.

Material: Polietileno



FICHA TÉCNICA

## TALOCHA PVC RECTA

### DESCRIPCIÓN / PRODUCT ORDER DATA SHEET

COD.	MOD.		€/Pz
FR17X17-01	Talocha PVC recta 17x17	30	4,08
FR12X20-01	Talocha PVC recta 12x20	30	3,20
FR30X42-01	Talocha PVC recta 30x42	15	7,42

### FICHA TÉCNICA DEL PRODUCTO / TECHNICAL SHEET

MOD.	A*	B*	C*	D*	E*
17x17	192	60	170	170	9
12x20	190	52	200	120	5
30x42	250	58	420	300	11

\*MEDIDA EN MILÍMETROS

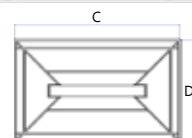
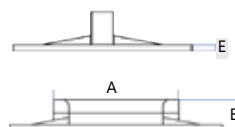

# LLANA PARA YESO



FRALL 14X22-02



CAUCHO NARANJA



FRALL 14X22-01



CAUCHO AZUL

La paleta con base de aluminio y mango de madera está disponible con esponja en colores naranja y azul. Se usa en la aplicación de yesos tradicionales o premezclados. "Densidad promedio" para el caucho naranja, "alta densidad" para el caucho azul.

**Material:**

**Base:** Aluminio y goma espuma

**Mango:** Madera



FICHA TÉCNICA

## LLANA PARA YESO

### DESCRIPCIÓN / PRODUCT ORDER DATA SHEET

COD.	MOD.			€/Pz
FRALL14X22-01	Llana 14x22		15	9,20
FRALL14X22-02	Llana 14x22		15	8,46

### FICHA TÉCNICA DEL PRODUCTO / TECHNICAL SHEET

MOD.	A*	B*	C*	D*	E*
Llana 14x22	215	135	60	15	190

\*MEDIDA EN MILIMETROS

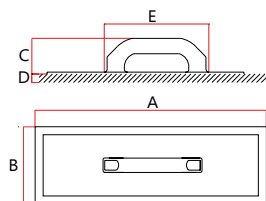

EXTERIORES

CANALETAS Y SUMIDORES DE DUCHA

SUELO Y DRENAJE

TECHOS Y CUBIERTAS

REDES Y AISLAMIENTO

AIREACIÓN

ARMAZONES Y PREMARCO

REVESTIMIENTO ACCESORIOS CERÁMICA

ENCOFRADO

ACCESORIOS PARA PROFESIONALES

# LLANA ESPONJA ALTA O FIELTRO

FRPLASPUGNA-01  
LLANA ESPUMA ALTA



ESPUMA MARRON SINTETICA



FRPLASPUGNA-02  
LLANA ESPUMA ALTA

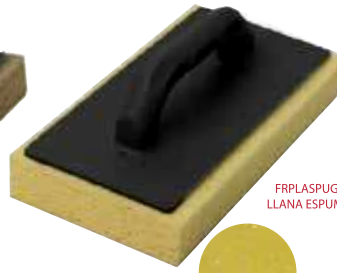

ESPUMA AMARILLA SINTETICA



SPUGNA16X11-01A  
SPUGNA16X11-01B



FRPLA12X25-02  
LLANA 12X25 CON 2 FILTROS



FRPLA12X25-01  
LLANA 12X25 CON VELCRO

Su uso está indicado para la limpieza de pisos y baldosas después de la difusión del rejuntao.

## Materiales:

Mango: Polietileno

Velcro: Poliamida y resina

España: Poliéster

Filtros: Poliéster



FICHA TÉCNICA

## LLANA CON ESPONJA ALTA O FIELTRO

### DESCRIPCIÓN / PRODUCT ORDER DATA SHEET

COD.	MOD.			€/Pz
FRPLASPUGNA-01	Llana espuma alta		24	6,08
FRPLASPUGNA-02	Llana espuma alta		24	7,23
FRPLA12X25-02	Llana 12x25 con 2 filtros		32	13,54
FRPLA12X25-01	Llana 12x25 con velcro		50	6,01
FELTRO12X25-01	Filtro para llana 12x25		12	3,97
FELTRO12X25-02	Filtro para llana 12x25		12	3,75
SPUGNA16X11-01A	Espuma 16x11cm Blister 80pz		80	1,47
SPUGNA16X11-01B	Espuma 16x11 Blister 1pz		80	1,98

### FICHA TÉCNICA DEL PRODUCTO / TECHNICAL SHEET

MOD.	A*	B*	C*	D*	E*
Llana espuma alta	280	145	60	30	175
Llana 12x25 con 2 filtros	250	120	60	20+20	175
Llana 12x25 con velcro	230	95	67	7	178
Filtro para llana 12x25	250	120	-	20	-
Espuma 16x11cm Blister	160	110	-	50	-

\*MEDIDA EN MILÍMETROS

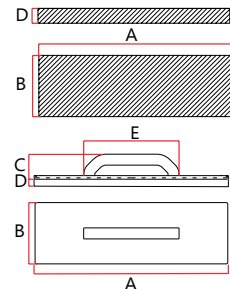

# LLANA INOX CON ASAS DE GOMA RASCADOR PARA ESTUCCO



FRACC12X28GL-01



FRACC12X28GD-01

## LLANA INOX CON ASA DE GOMA

### DESCRIPCIÓN / PRODUCT ORDER DATA SHEET

COD.	MOD.		€/Pz
FRACC12X28GL-01	Llana en acero liso 12x28	12	11,28
FRACC12X28GD-01	Llana en acero dentado 12x28	12	11,39

### FICHA TÉCNICA DEL PRODUCTO / TECHNICAL SHEET

MOD.	A*	B*	C*	D*	E*
Llana en acero liso 12x28	280	120	85	--	--
Llana en acero dentado 12x28	280	120	85	9	10

\*MEDIDA EN MILÍMETROS



## RASCADOR PARA ESTUCCO

### DESCRIPCIÓN / PRODUCT ORDER DATA SHEET

COD.	MOD.			€/Pz
FRRAS15X25-01	Rascador diente lobo	●	20	7,93
FRRASPIASTRA-01	Recambio rascador	●	70	3,97

### FICHA TÉCNICA DEL PRODUCTO / TECHNICAL SHEET

MOD.	A*	B*	C*
Rascador diente lobo	250	150	80

\*MEDIDA EN MILÍMETROS

### LLANA EN ACERO LISO

Se utiliza tanto en paredes como suelos. Su uso principal es aplicar, distribuir y alisar el enfoscado y el enlucido.

### LLANA EN ACERO DENTADO

Los dientes tienen forma cuadrada. Se utiliza para aplicar el cemento-cola u otros tipos de adhesivos usados para colocación de cerámica o piedra.



FICHA TÉCNICA

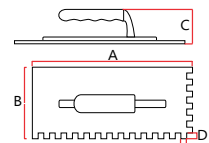

Rascador para estuco está diseñado para utilizar en trabajos de albañilería para el rascado del mortero monocapa. Se emplea en la parte final del enfoscado. Una vez que el mortero aplicado está parcialmente seco, se trabaja en la superficie con el rascador de púas para regularizar el espesor y dejar el mortero a ras de los junquillos utilizados en el enfoscado.

#### Materiales:

Base: Acero galvanizado  
Asa: Polipropileno



FICHA TÉCNICA

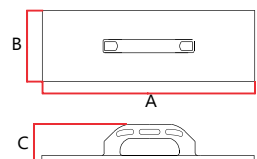

EXTERIORES

CANALETAS Y SUMIDEROS DE DUCHA

SUELO Y DRENAJE

TECHOS Y CUBIERTAS

REDES Y AISLAMIENTO

ARMAZONES Y PREMARCO

REVESTIMIENTO ACCESORIOS CERÁMICA

ENCOFRADO

ACCESORIOS PARA PROFESIONALES

# RASCADOR PARA YESO

## RASCADOR EN REJILLA



### RASCADOR PARA YESO

#### DESCRIPCIÓN / PRODUCT ORDER DATA SHEET

COD.	MOD.			€/Pz
PIAMETGES-01	Rascador en aluminio 9x45		20	32,42
PIALEGGES-01	Rascador en madera 6x47		2	25,82

#### FICHA TÉCNICA DEL PRODUCTO / TECHNICAL SHEET

MOD.	A*	B*	C*	D*
Rascador en aluminio 9x45	450	90	85	55
Rascador en madera 6x47	473	65	44	120

\*MEDIDA EN MILÍMETROS



### RASCADOR EN REJILLA

#### DESCRIPCIÓN / PRODUCT ORDER DATA SHEET

COD.	MOD.			€/Pz
FRRAS14X28-01	Rascador en rejilla 14x28		20	20,33

#### FICHA TÉCNICA DEL PRODUCTO / TECHNICAL SHEET

MOD.	A*	B*	C*	D*
Rascador en rejilla 14x28	285	145	85	65

\*MEDIDA EN MILÍMETROS

Este rascador ha sido fabricado en aluminio para aportar máxima ligereza y resistencia. Gracias a sus 8 láminas de aluminio, se consiguen unos acabados perfectos en las superficies enyesadas



FICHA TÉCNICA

Materiales: Aluminio

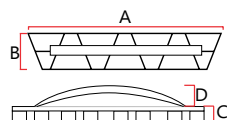

Material:

Cuchillas: Aluminio

Mango: Madera

Base: Madera

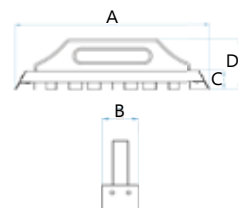

Se emplea en la parte final del enfoscado. Una vez que el mortero aplicado está parcialmente seco, se trabaja en la superficie con el rascador de pásas para regularizar el espesor.

Materiales:

Acero



FICHA TÉCNICA

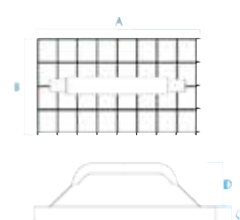

# LLANA ACERO VENTOSA SOLDADOR



## LLANA DE ACERO

### DESCRIPCIÓN / PRODUCT ORDER DATA SHEET

COD.	MOD.		€/Pz
FRACC14X48LL-01	Llana en acero liso 14x48	6	17,32

### FICHA TÉCNICA DEL PRODUCTO / TECHNICAL SHEET

MOD.	A*	B*	C*
Llana en acero liso 14x48	480	140	76

\*MEDIDA EN MILÍMETROS

La llana lisa consta de una superficie rectangular perfectamente plana y un mango cerrado de madera ligero que lleva un recubrimiento de barniz aumentando la durabilidad del mismo. La llana se utiliza tanto en paredes como suelos. Su uso principal es aplicar, distribuir y alisar el enfoscado y el enlucido.

#### Materiales:

Base: Acero

Mango: Madera

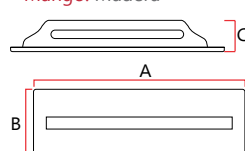

FICHA TÉCNICA

Es ideal para levantar y ayudar a colocar baldosas de gran formato o mucho peso hasta 40 kg.

#### Materiales:

Base : Galvanizado

Asa: Goma



FICHA TÉCNICA

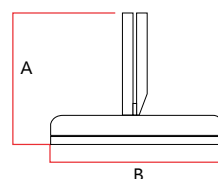

## VENTOSA SOLDADOR

### DESCRIPCIÓN / PRODUCT ORDER DATA SHEET

COD.	MOD.		€/Pz
VENTOSA1-01	Ventosa 4" - 40kg	48	10,01

### FICHA TÉCNICA DEL PRODUCTO / TECHNICAL SHEET

MOD.	A*	B*
Ventosa 4" - 40kg	100	118

\*MEDIDA EN MILÍMETROS

EXTERIORES

CANALETAS Y  
SUMIDEROS DE DUCHA

SUELO Y DRENAJE

TECHOS Y CUBIERTAS

REDES Y AISLAMIENTO

AIREACIÓN

ARMAZONES Y  
PREMARCOS

REVESTIMIENTO  
ACCESORIOS CERÁMICA

ENCOFRADO

ACCESORIOS PARA  
PROFESIONALES

# PISTOLA PARA SILICONA MEZCLADOR GALVANIZADO



Pistola de silicona profesional.

**Materiales:**

**Pistola :** Acero, aluminio



FICHA TÉCNICA

## PISTOLA PARA SILICONA

### DESCRIPCIÓN / PRODUCT ORDER DATA SHEET

COD.	MOD.		€/Pz
PISTOLA	Pistola para silicona	24	12,05

### FICHA TÉCNICA DEL PRODUCTO / TECHNICAL SHEET

MOD.	A*	B*	C*
Pistola para silicona	340	210	55

\*MEDIDA EN MILÍMETROS

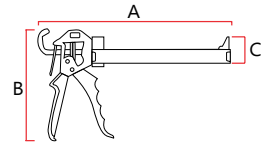

Mezclador galvanizado para uso profesional.

**Materiales:**

Galvanizado



FICHA TÉCNICA

## MEZCLADOR GALVANIZADO

### DESCRIPCIÓN / PRODUCT ORDER DATA SHEET

COD.	MOD.		€/Pz
MESCOL08-01	Mezclador Galvanizado	24	7,08

### FICHA TÉCNICA DEL PRODUCTO / TECHNICAL SHEET

MOD.	A*	B*	C*
Mezclador Galvanizado	600	100	8

\*MEDIDA EN MILÍMETROS

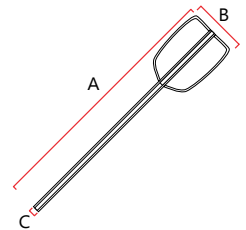

# MAZO DE GOMA RODILLERA EN GOMA | POLIURETANO



El mazo de goma es un instrumento muy utilizado por el profesional de la colocación de azulejos debido a que permite el correcto asentamiento y posición de la baldosa durante su instalación.

**Material:**

**Cubierta:** Goma Blanca

**Núcleo:** Hierro



FICHA TÉCNICA

## MAZO DE GOMA

### DESCRIPCIÓN / PRODUCT ORDER DATA SHEET

COD.	MOD.			€/Pz
MAZZUOLA-01	Mazo 500gr		15	12,91
MAZZUOLA-02	Mazo 1000gr		15	19,54

### FICHA TÉCNICA DEL PRODUCTO / TECHNICAL SHEET

MOD.	A*	B*	C*
Mazo 500gr	281	100	61
Mazo 1000gr	304	123	74

\*MEDIDA EN MILÍMETROS

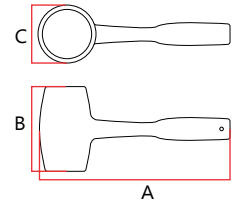

La rodillera es un artículo resistente que facilita realizar tareas en las que debemos permanecer agachados, o en posición arrodillada durante mucho tiempo.

**Material:**

**Rodillera azul:**

Termoplástico caucho

**Rodilleras negras:**

Poliuretano



FICHA TÉCNICA

## RODILLERA EN GOMA | POLIURETANO

### DESCRIPCIÓN / PRODUCT ORDER DATA SHEET

COD.	MOD.			€/Pz
GINOCCHIERA	Rodillera en goma		36	7,60
GINOCCHIERA-02	Rodillera en poliuretano		40	14,35

### FICHA TÉCNICA DEL PRODUCTO / TECHNICAL SHEET

MOD.	A*	B*	C*	D*
Rodillera en goma	160	140	35	15
Rodillera en poliuretano	160	150	70	20

\*MEDIDA EN MILÍMETROS

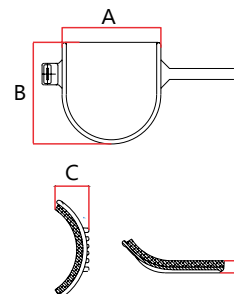

EXTERIORES

CANALETAS Y SUMIDORES DE DUCHA

SUELO Y DRENAJE

TECHOS Y CUBIERTAS

REDES Y AISLAMIENTO

AIREACIÓN

ARMAZONES Y PREMARCO

REVESTIMIENTO ACCESORIOS CERÁMICA

ENCOFRADO

ACCESORIOS PARA PROFESIONALES

# CONDICIONES DE VENTA

1. La firma del cliente es una orden del pedido, constituye una orden expresa. La gerencia de Odem Project, se reserva el derecho de aceptar o no según los patrones de ordenación interna. En caso de no aceptarse, la gerencia no necesita presentar justificación ni proceder a cualquier comunicación.

1.1 Todas las operaciones de compra-venta están sujetas al IVA vigente, o impuesto reglamentario. La aceptación de la mercancía supone la conformidad con todas las condiciones generales de venta y las especialidades de cada operación mercantil.

2. La aceptación parcial del envío por parte del cliente, implica siempre el pago de la misma en su totalidad.

3. ODEM PROJECT se reserva el derecho de aceptar los pedidos por un valor que no justifique el transporte entre nuestras instalaciones y las del cliente.

4. El valor mínimo para un pedido en península a portes pagados es de 300€. En el caso de Canarias, el pedido mínimo es de 1.250,00€ y en caso de Baleares 700,00€. Para pedidos inferiores a las cantidades señaladas, se cargará una contribución en concepto de porte de:

25,00€ para envíos en la península

40,00€ para envíos a Islas Baleares

95,00€ para envíos a Canarias

5. ODEM PROJECT se reserva el derecho de aceptar o no las reclamaciones referentes a la no conformidad en la recepción de la mercancía. El plazo para reclamaciones por falta o rotura de mercancía es de 24h desde recepción de la misma. Para ello deberán aportar obligatoriamente el justificante de entrega de la agencia con las anotaciones pertinentes y demás documentación disponible por correo electrónico.

**\*\*\*\* MUY IMPORTANTE, A LA RECEPCIÓN DE LA MERCANCÍA, SE TIENE QUE COMPROBAR EL ESTADO EN QUE LLEGAN LOS BULTOS Y QUE ESTÉN EN PERFECTO ESTADO, ANTES DE QUE EL TRANSPORTISTA ABANDONE SUS DEPENDENCIAS. EN CASO DE APRECIAR ALGÚN GOLPE EN BULTOS, ROTURA DE EMBALAJE O ROTURA DE MATERIAL, DEBEN DE REALIZAR ANOTACIÓN EN EL JUSTIFICANTE DE ENTREGA QUE LES DA LA AGENCIA PARA FIRMAR. NO SERÁ VÁLIDO PONER - PENDIENTES DE REVISIÓN -, YA QUE NO ES ACEPTADO POR EL SEGURO DE LA AGENCIA EN CASO DE RECLAMACIÓN.\*\*\***

Si no se siguen estas pautas, ODEM PROJECT, S.L., no se hará cargo de las roturas que no se gestionen conforme a lo indicado.

6. Condiciones de pago:

**- Pagaré, cheque, transferencia, recibo domiciliado, confirming**

El plazo máximo de pago, según ley vigente, es de 60 días desde fecha factura. El pago deberá ser efectuado dentro de los términos pactados, la falta y/o retraso del pago total o parcial, producirá el inmediato devengo de los intereses al porcentaje legal además de adeudar los gastos bancarios ocasionados.

La falta de pago de cualquier título de crédito autoriza a ODEM PROJECT, a interrumpir el servicio de suministro de mercancía.

7. Los pagos fraccionados y sujetos a negociación deberán tener un importe mínimo de 200€ que justifique la misma.

De no alcanzar el importe mínimo requerido se añadirá en factura un recargo en concepto de negociación bancaria de 2€ más IVA.

8. No estarán admitidas devoluciones de mercancía si no han sido acordadas con anterioridad por ODEM PROJECT.

En caso de aceptación de devolución los productos están embalados en las confecciones originales e íntegras, en caso contrario será rechazado.

8.1. En caso de devolución aceptada por ODEM PROJECT, el transporte debe ser a cargo del cliente.

8.2. Cualquier devolución, que respete todas las condiciones del punto 8, que se refiera a una factura de más de un mes, solo podrá ser aceptada por el valor del 50% al de la venta efectuada.

9. Todos los artículos indicados en este catálogo están sujetos a la disponibilidad de ODEM PROJECT, que se reserva el derecho de efectuar modificaciones o de interrumpir la distribución en cualquier momento.

10. Los precios amparados en el presente catálogo pueden ser modificados sin obligación de preaviso, en función de la variación de los índices base, subida de la materia prima y/o costos de producción.



[www.odem.es](http://www.odem.es)

[comercial@odem.es](mailto:comercial@odem.es)

+34 960 046 246

